



GB	_____	CEILING FAN
D	_____	DECKENVENTILATOR
F	_____	VENTILATEUR DE PLAFOND
I	_____	VENTILATORE DA SOFFITTO
NL	_____	PLAFONDVENTILATOR
E	_____	VENTILADOR DE TECHO
P	_____	VENTOINHA DE TECTO
N	_____	TAKVIFTE
S	_____	TAKFLÄKT
FIN	_____	KATTOTUULETIN
DK	_____	LOFT VENTILATOR
PL	_____	WENTYLATOR SUFITOWY
RUS	_____	ПОТОЛОЧНЫЙ ВЕНТИЛЯТОР
UA	_____	ВЕНТИЛЯТОР СТЕЛЬОВИЙ
EST	_____	VENTILAATOR-LAEVALGUSTI
LV	_____	GRIESTU VENTILATORS
LT	_____	LUBŲ VENTILIATORIUS
SK	_____	STROPNÝ VENTILÁTOR
CZ	_____	STROPNÍ VENTILÁTOR
SLO	_____	STROPNI VENTILATOR
HR	_____	STROPNI VENTILATOR
H	_____	MENNYEZETI VENTILÁTOR
BG	_____	ВЕНТИЛЯТОР ЗА ТАВАН
RO	_____	VENTILATOR DE TAVAN
GR	_____	ΑΝΕΜΙΣΤΗΡΑΣ ΟΡΟΦΗΣ
TR	_____	TAVAN PERVANESİ

READ AND SAVE THESE INSTRUCTIONS

WARNING: TO REDUCE THE RISK OF FIRE, ELECTRIC SHOCK,
OR INJURY TO PERSONS, OBSERVE THE FOLLOWING:

1. Proceed with caution. Read all instructions before beginning the installation.
2. **WARNING!** This fan may be operated only with a 2-pole switch with a 3mm contact opening each.
3. Only an authorized electrician should execute the installation.
4. The installation height, i.e. the distance between the blades and the floor, should be at least 2.3 m.
5. Make sure the fan is securely fastened at the ceiling.
6. **WARNING!** Do not use a dimmer type switch to control the fan speed.
7. **WARNING!** To prevent injuries, make sure the blades are not bent and that there are no objects with in the area of rotation.
8. **WARNING!** Due to European safety regulations, if the flush mount option is elected, the fan must not be re-installed utilizing the downrod. If attempted, this may cause a serious injury. When assembling the fan, please follow your local safety regulations.
9. **WARNING:** Do Not use this fan in the same room at the same time as a gas or fuel burning fire, unless the flue has been tested under these conditions of use by a competent person.
10. This appliance can be used by children aged from 8 years and above and persons with reduced physical, sensory or mental capabilities or lack of experience and knowledge if they have been given supervision or instruction concerning use of the appliance in a safe way and understand the hazards involved. Children shall not play with the appliance. Cleaning and user maintenance shall not be made by children without supervision.
11. Suitable for use indoors.
12. Means for all poles disconnection having a contact separation that provide full disconnection under over voltage category III conditions must be incorporated in the fixed wiring in accordance with national wiring rules.
13. IP20 The fan is designed for indoor use. It is not designed for installation in a bathroom or any damp area. Please ensure that the lamp does not come into contact with water.

TOOLS REQUIRED

Phillips Screwdriver • Wire Cutters • Pliers • Step Ladder

DIESE ANWEISUNGEN DURCHLESEN UND AUFBEWAHREN

ACHTUNG: FOLGENDE VORSICHTSMASSNAHMEN BEACHTEN, UM DIE GEFAHR EINES BRANDS, STROMSCHLAGS ODER VON KÖRPERVERLETZUNGEN ZU VERMEIDEN:

1. Wichtig: bitte lesen Sie diese Montageanleitung vor der Installation genau durch.
2. ACHTUNG! Dieser Ventilator darf nur mit einem zweipoligen Schalter mit einer Kontaktöffnung von jeweils 3mm betrieben werden.
3. Die Installation sollte nur von einem befugten Elektriker vorgenommen werden.
4. Die Installationshöhe, d.h. der Abstand der Flügelblätter zum Boden sollte mindestens 2,30 m betragen.
5. Stellen Sie sicher, dass der Ventilator sicher an der Decke befestigt wurde.
6. ACHTUNG! Die Ventilatorgeschwindigkeit nicht mit einem Dimmer-Schalter regulieren.
7. ACHTUNG! Achten Sie darauf, dass die Flügelblätter nicht verbogen sind und sich keine Hindernisse im Rotationsbereich befinden, um Verletzungen zu vermeiden.
8. ACHTUNG! Aufgrund europäischer Sicherheitsvorschriften darf ein bündig mit der Decke abschließender Ventilator nicht abgenommen und dann mit einem Hängerohr neu installiert werden. Hierbei kann es zu schweren Verletzungen kommen. Bei der Montage beachten Sie bitte die örtlichen Sicherheitsvorschriften.
9. ACHTUNG: Diesen Ventilator NICHT im selben Raum und gleichzeitig mit gas- bzw. ölgefeuerten Ofen betreiben, es sei denn, der Rauchabzug wurde gemäß diesen Betriebsbedingungen von einem Fachmann geprüft.
10. Dieses Gerät kann von Kindern ab 8 Jahren sowie von Personen mit eingeschränkter körperlicher, sensorischer oder geistiger Fähigkeit oder mangelnder Erfahrung und Kenntnis benutzt werden, sofern sie bei der Benutzung beaufsichtigt werden oder in die Benutzung eingewiesen wurden, diese Einweisung auf sichere Weise erfolgte und sie die mit der Benutzung des Geräts verbunden Risiken verstehen. Kinder dürfen mit dem Gerät nicht spielen. Die Reinigung und Wartung darf nicht von Kindern ohne Beaufsichtigung durchgeführt werden.
11. Für die Verwendung im Innenbereich geeignet.
12. Laut Schutzvorschrift müssen bei der festen Verdrahtung Mittel für alle Polunterbrechungen mit Kontakttrennung, die zur vollständigen Unterbrechung von Überspannungen der Kategorie III führen, verwendet werden.
13. IP20 - Der Ventilator ist für die Verwendung im Innenbereich konstruiert. Er ist nicht für den Einbau im Badezimmer oder in anderen feuchten Bereichen geeignet. Bitte achten Sie darauf, dass die Lampe nicht mit Wasser in Berührung kommt.

BENÖTIGTES WERKZEUG

Kreuzschlitzschraubenzieher • Drahtschneidezange • Zange • Stufenleiter

F **PRÉCAUTIONS**

LISEZ CES INSTRUCTIONS ET GARDEZ-LES

ATTENTION : AFIN DE RÉDUIRE LE RISQUE D'INCENDIE, D'ÉLECTROCUTION OU DE BLESSURES, VEUILLEZ SUIVRE LES INSTRUCTIONS SUIVANTES :

1. Soyez prudent. Lisez toutes les instructions avant de commencer l'installation.
2. ATTENTION ! Ce ventilateur peut être actionné uniquement à l'aide d'un interrupteur bi-polaire équipé de deux ouvertures de 3 mm.
3. Le ventilateur doit être installé uniquement par un électricien qualifié.
4. La hauteur du ventilateur, c.-à-d. la distance entre les pales et le sol, doit être supérieure ou égale à 2,3 m.
5. Assurez-vous que le ventilateur est solidement attaché au plafond.
6. ATTENTION ! Ne pas utiliser un interrupteur à gradation pour contrôler la vitesse du ventilateur.
7. ATTENTION ! Afin de réduire le risque de blessures, assurez-vous que les pales du ventilateur ne sont pas fléchies et que le site d'installation choisi permet au ventilateur de tourner librement.
8. ATTENTION ! Conformément aux dispositions de sécurité européennes, il est interdit de ré-installer le ventilateur par la tige de suspension, après avoir effectué le montage encastré, afin d'éviter le risque de blessures graves. Pour toute question concernant ce règlement de sécurité important, veuillez consulter les dispositions réglementaires locales.
9. ATTENTION : Ne pas utiliser ce ventilateur dans la même pièce qu'un feu au gaz ou au pétrole, à moins que le combustible soit testé dans ces conditions d'utilisation par un technicien qualifié.
10. Cet appareil peut être utilisé par des enfants à partir de 8 ans et par des personnes jouissant de capacités physiques, sensorielles ou mentales limitées ou réduites ou encore qui disposent d'une expérience ou de connaissances limitées dans la mesure où elles sont surveillées ou ont été initiées à l'utilisation de l'appareil en toute sécurité et en comprennent les dangers. Il y a lieu de veiller à ce que les enfants ne jouent pas avec l'appareil. Le nettoyage et l'entretien ne pourra être effectué par des enfants seulement sous surveillance.
11. Peut être utilisé à l'intérieur.
12. Moyen de débrancher tous les pôles ayant une séparation de contacts offrant une déconnexion totale dans des conditions de surtension de catégorie III doivent être intégrés au câblage permanent conformément aux directives de câblage nationales.
13. IP20 Le ventilateur est conçu pour utilisation en intérieur. Il n'est pas prévu pour être installé dans une salle de bains ou toute autre zone humide. Veuillez à vous assurer que la lampe n'entre pas en contact avec l'eau.

OUTILS NECESSAIRES

Tournevis Philips • Coupe-fils • Pincettes • Escabeau

I **NOTE SULLA SICUREZZA**

LEGGERE E CONSERVARE QUESTE ISTRUZIONI

AVVERTENZA: PER RIDURRE IL RISCHIO DI INCENDIO, SCARICA ELETTRICA O INFORTUNIO, TENERE PRESENTE LE OSSERVAZIONI SEGUENTI:

1. Procedere con cautela; leggere tutte le istruzioni prima di iniziare l'installazione.
2. **AVVERTENZA.** Questo ventilatore può essere azionato solamente attraverso un interruttore bifase dotato di un'apertura di contatto da 3 mm su ciascun polo.
3. Affidare l'installazione del ventilatore a un elettricista competente.
4. L'altezza di installazione, ossia la distanza delle pale dal pavimento, deve essere almeno di 2,3 m.
5. Accertarsi che il ventilatore sia fissato saldamente al soffitto.
6. **AVVERTENZA.** Non utilizzare un interruttore-attenuatore per regolare la velocità del ventilatore.
7. **AVVERTENZA.** Onde prevenire infortuni, assicurarsi che le pale non si siano piegate e che non siano presenti oggetti all'interno del raggio di rotazione.
8. **AVVERTENZA.** Alla luce delle normative europee in materia di sicurezza, per il montaggio a filo del soffitto del ventilatore non si deve utilizzare l'asta di prolunga. In caso contrario, si potrebbe provocare un infortunio. Consultare le normative locali se si nutrono dubbi in merito a questo importante requisito di sicurezza.
9. **AVVERTENZA: NON** utilizzare questo ventilatore nello stesso ambiente e contemporaneamente a una sorgente di calore a combustione viva (gas o combustibile) se la cappa non è stata prima collaudata per tale uso da un tecnico competente.
10. Questa unità è intesa per l'uso da parte di bambini di età superiore a 8 anni e persone con ridotte capacità fisiche, sensoriali o mentali e inesperte, a patto che siano sorvegliate o abbiano ricevuto le istruzioni sull'uso dell'unità in sicurezza e capiscano i rischi e pericoli che ne comporta. Impedire ai bambini di giocare con l'unità. I bambini possono eseguire la pulizia e la manutenzione ordinaria dell'unità solo sotto stretta sorveglianza.
11. Adatto per uso interno.
12. I sistemi di scollegamento dall'asta con separazione di contatto che preveda lo scollegamento completo in condizioni di tensione della Categoria III devono essere integrati nel cablaggio fisso nel rispetto del codice elettrico nazionale.
13. IP20 Il ventilatore è inteso solo per uso interno. Non installarlo in bagno o in un'area con presenza di umidità. Assicurarsi che la lampadina non entri a contatto con l'acqua.

ATTREZZI NECESSARI

Cacciavite Phillips • Tagliafilo • Pinze • Scaletta

DEZE INSTRUCTIES LEZEN EN BEWAREN

WAARSCHUWING: NEEM HET VOLGENDE IN ACHT OM HET RISICO VAN BRAND, ELEKTRISCHE SCHOK OF LETSEL VAN PERSONEN TE VERMINDEREN:

1. Ga voorzichtig te werk. Lees alle instructies voordat u aan de installatie begint.
2. WAARSCHUWING! Deze ventilator mag slechts worden gebruikt met een 2-polige schakelaar, elk met een contactopening van 3 mm.
3. De installatie mag alleen door een bevoegde elektricien worden uitgevoerd.
4. De installatiehoogte, d.w.z. de afstand tussen de bladen en de vloer, moet minstens 2,3 m bedragen.
5. Zorg ervoor dat de ventilator stevig aan het plafond is bevestigd.
6. WAARSCHUWING! Gebruik geen dimmer om de snelheid van de ventilator te regelen.
7. WAARSCHUWING! Om letsel te voorkomen moet u erop letten dat de bladen niet gebogen zijn en er geen obstakels in het waaiergebied zijn.
8. WAARSCHUWING! Krachtens Europese veiligheidsvoorschriften mag, nadat de optie met montage vlak tegen het plafond is gekozen, de ventilator niet opnieuw worden geïnstalleerd met gebruik van de stang. Pogingen daartoe kunnen tot ernstig letsel leiden. Raadpleeg de plaatselijke voorschriften mocht u vragen hebben over deze belangrijke veiligheidsvereiste.
9. WAARSCHUWING: Gebruik deze ventilator niet in dezelfde ruimte en op hetzelfde ogenblik als een gasvuur of vuur met andere brandstof, tenzij het rookkanaal onder deze omstandigheden door een bevoegde persoon is getest.
10. Deze apparatuur kan door kinderen van acht jaar en ouder en personen met een beperkt fysiek, zintuiglijk of mentaal vermogen of gebrek aan ervaring en kennis gebruikt worden, mits onder toezicht of na het geven van instructies over het op een veilige manier gebruiken van het apparaat zodat zij de mogelijke gevaren begrijpen. Kinderen mogen niet met deze apparatuur spelen. Schoonmaken en gebruikersonderhoud door kinderen alleen onder toezicht.
11. Geschikt voor gebruik binnenshuis.
12. Middelen voor het loskoppelen van alle polen met contactscheidingen, die voor volledige loskoppeling zorgen onder overspanningscondities van categorie III, moeten in de vaste bedrading worden ingebouwd volgens de nationale bedradingsvoorschriften.
13. IP20 De ventilator is uitsluitend bestemd voor gebruik binnenshuis. De ventilator is niet bestemd voor installatie in een badkamer of op een vochtige plaats. Zorg ervoor dat de lamp niet in contact komt met water.

BENODIGD GEREEDSCHAP

Kruiskopschroevendraaier • Draadtang • Tang • Trapladder

E **CONSEJOS DE SEGURIDAD**

LEA Y GUARDE ESTAS INSTRUCCIONES

ADVERTENCIA: para reducir el riesgo de incendios, choques eléctricos, o lesiones a personas, haga lo siguiente:

1. Proceda con cuidado. Lea todas las instrucciones antes de comenzar la instalación.
2. ¡ADVERTENCIA! Este ventilador sólo se puede usar con un interruptor de 2 polos con una abertura para contacto de 3mm cada una.
3. La instalación sólo la puede hacer un electricista calificado.
4. La altura de la instalación (distancia mínima entre el piso y las paletas) debe ser de 2,3 m
5. Asegúrese de que el ventilador esté fijado de manera segura al cielorraso.
6. ¡ADVERTENCIA! No use un interruptor atenuador para controlar la velocidad del ventilador.
7. ¡ADVERTENCIA! Para evitar lesiones, asegúrese de que las paletas no estén dobladas y que no haya objetos dentro del área de rotación.
8. ¡ADVERTENCIA! Debido a las normas de seguridad europeas, si se selecciona la opción de montaje al ras, no se debe volver a instalar el ventilador usando la varilla vertical. Si se intenta, pueden ocurrir lesiones graves. Por favor consulte las normas locales si tiene preguntas sobre este importante requisito de seguridad.
9. ADVERTENCIA: No utilice este ventilador en una sala en la que al mismo tiempo haya una chimenea a gas o combustible encendido, a menos que una persona competente haya probado la salida de humos bajo estas condiciones.
10. Este dispositivo puede ser utilizado por niños de 8 años o mayores y personas con capacidades físicas, sensoriales o mentales disminuidas, o falta de experiencia o conocimiento, si han recibido supervisión o instrucción referente al uso seguro del dispositivo y comprenden los riesgos implicados. La limpieza y el mantenimiento por parte del usuario no deben ser realizados por niños sin supervisión. Los niños no deben jugar con el dispositivo. La limpieza y el mantenimiento por parte del usuario no deben ser realizados por niños sin supervisión.
11. Apto para uso en interiores.
12. Conforme a las normas nacionales de cableado, se debe incorporar en todos los cableados fijos un medio que permita desconectar todos los polos e incluya una separación de contacto que suministre una desconexión total en caso de que se produzca una situación de sobrevoltaje de categoría III.
13. IP20 El ventilador está diseñado para uso en interiores. No está diseñado para ser instalado en un baño o lugares húmedos. Asegúrese de que la lámpara no entre en contacto con el agua.

HERRAMIENTAS NECESARIAS

Destornillador Phillip • Pinzas de corte • Pinzas • Escalera de mano

P **CONSELHOS DE SEGURANÇA** **LEIA E GUARDE ESTAS INSTRUÇÕES**

**ATENÇÃO: PARA REDUZIR O RISCO DE INCÊNDIO,
CHOQUE ELÉCTRICO OU DANOS PESSOAIS, FAÇA O SEGUINTE:**

1. Proceda com cuidado. Leia as instruções antes de começar a fazer a instalação.
2. **ATENÇÃO:** Esta ventoinha só pode ser manobrada com um interruptor bipolar com uma abertura de contacto de 3mm cada.
3. A instalação só deve ser efectuada por um electricista autorizado.
4. A altura da instalação, ou seja, a distância entre as pás e o chão, não deve ser inferior a 2,3 m.
5. Assegure-se que a ventoinha se encontra fixada firmemente ao tecto.
6. **ATENÇÃO:** Não utilize um interruptor com regulador de intensidade para controlar a velocidade da ventoinha.
7. **ATENÇÃO:** Para evitar ferimentos, certifique-se que as pás não estão inclinadas e que não há objectos dentro da área de rotação.
8. **ATENÇÃO:** Devido às normas de segurança europeias, se escolher a opção montagem embutida, a ventoinha não pode ser reinstalada utilizando o tubo metálico. Se tentar fazê-lo poderá provocar graves ferimentos. Consulte, por favor, a regulamentação local se tiver quaisquer dúvidas relacionadas com este importante requisito de segurança.
9. **ATENÇÃO:** Não utilize esta ventoinha na mesma sala, e ao mesmo tempo, que utiliza um lume a gás ou queimador de combustível, excepto se a combustão tiver sido testada, nestas condições, por pessoa habilitada.
10. Este aparelho pode ser usado por crianças a partir dos 8 anos e por pessoas com capacidades físicas, sensoriais ou mentais reduzidas, ou com falta de experiência ou conhecimento, se tiverem supervisão ou tiverem recebido instruções relativas ao uso do aparelho de uma forma segura e compreendam os perigos envolvidos. As crianças não podem brincar com o aparelho. A limpeza e a manutenção do utilizador não podem ser feitas por crianças sem supervisão.
11. Adequado para utilização no interior.
12. Devem ser incorporados na cablagem fixa meios para que todos os pólos de desconexão tenham uma separação entre contactos que proporcione desconexão total nas condições de sobretensão da categoria III, em conformidade com os regulamentos nacionais de instalações eléctricas.
13. IP20. A ventoinha foi concebida para utilização em interiores. Não foi concebida para instalação numa casa de banho ou em qualquer área húmida. Certifique-se de que a lâmpada não entra em contacto com água.

FERRAMENTAS NECESSÁRIAS

Chave de fendas Phillips • Alicate corta arame • Alicates • Escadote

LES INSTRUKSJONENE, OG TA VARE PÅ DEM FOR SENERE BRUK

ADVARSEL: FOR Å UNNGÅ RISIKO FOR BRANN, ELEKTRISKE STØT ELLER PERSONSKADER SKAL FØLGENDE IAKTTAS:

1. Utvis forsiktighet når du fortsetter. Les alle instruksjoner før du begynner installeringen.
2. ADVARSEL! Denne viften kan kun betjenes med en topolet bryter med 3 mm mellom kontaktpunktene.
3. Installering bør kun foretas av en autorisert elektriker.
4. Monteringshøyden, dvs. avstanden mellom viftebladene og gulvet, skal være minst 2,3 m.
5. Sørg for at viften er godt festet i taket.
6. ADVARSEL! Brytere av dimmer-typen skal ikke brukes til å regulere viftehastigheten.
7. ADVARSEL! For å unngå skader må du sørge for at viftebladene ikke er bøyd, og at det ikke finnes obstruksjoner i rotasjonsområdet.
8. ADVARSEL! I samsvar med europeiske sikkerhetsforskrifter, må viften, ved forsenket montering, ikke reinstallerer med bruk av senkestangen. Forsøk på å gjøre dette kan medføre alvorlig skade. Gjør deg kjent med lokale forskrifter dersom du har spørsmål angående dette viktige sikkerhetskravet.
9. ADVARSEL: Ikke benytt viften i et rom hvor det samtidig finnes varmekilder som bruker gass eller brennstoff, uten at avluften under gjeldende forhold først har blitt testet av en kompetent person.
10. Dette apparatet kan brukes av barn fra 8 år og oppover, og personer med nedsatt fysisk, sensorisk eller mental kapasitet, eller med manglende erfaring og kunnskap, hvis de er under tilsyn eller gitt opplæring når det gjelder bruk av apparatet på en sikker måte, og de forstår farene som er involvert. Barn skal ikke leke med apparatet. Rengjøring og brukervedlikehold skal ikke foretas av barn uten tilsyn.
11. Tilpasset innendørs bruk.
12. Mulighet for kontaktatskillelse som gir full frakobling av alle strømpoler under tilstander i overspenningskategori III, må inkorporeres det faste el-anlegget i samsvar med nasjonal el-lovgivning.
13. IP20 Viften er utviklet for bruk innendørs. Den er ikke utviklet for bruk i baderom eller noe annet fuktig område. Vennligst sørg for at lampen ikke kommer i kontakt med vann.

NØDVENDIGE VERKTØY

Phillips skrutrekker • Avbiter • Tang • Gardintrapp

s **SÄKERHETSANVISNINGAR**

LÄS OCH SPARA DESSA ANVISNINGAR

VARNING: FÖR ATT MINSKA RISKERNA FÖR ELDSVÅDA, ELEKTRISKA STÖTAR ELLER PERSONSKADOR, GE AKT PÅ FÖLJANDE FÖRESKRIFTER:

1. Iaktta försiktighet. Läs alla anvisningar innan installationen påbörjas.
2. **VARNING!** Denna fläkt får endast användas med en tvåpolig strömbrytare, var och en med en 3 mm kontaktöppning.
3. Installation bör utföras endast av auktoriserad elektriker.
4. Installationens höjd, dvs. avståndet mellan vingarna och golvet, bör vara minst 2,3 m.
5. Var säker på att fläkten är säkert fastskruvad i taket.
6. **VARNING!** Använd inte en strömbrytare av dimmertyp för att kontrollera fläktens hastighet.
7. **VARNING!** För att undvika skador, var säker på att vingarna inte är böjda och att det inte finns några föremål inom rotationsområdet.
8. **VARNING!** Enligt europeiska säkerhetsföreskrifter får fläkten inte återinstalleras med lodrät stång om den ursprungligen installerats med infälld montering. Om detta görs kan det orsaka allvarliga skador. Var god och kontrollera lokala förordningar om du har frågor angående detta viktiga säkerhetskrav.
9. **VARNING!** Använd inte denna fläkt samtidigt i samma rum som en eld som brinner med gas eller något flytande bränsle, såvida inte rökgången har kontrollerats av kompetent person för användning under dessa förhållanden.
10. Den här produkten kan användas av barn som är äldre än 8 år, av personer med fysiska, sensoriska eller kognitiva nedsättningar, samt av personer som saknar erfarenhet och kunskap, såvida de har fått instruktioner angående säker användning av produkten och förstår riskerna. Barn ska inte leka med produkten. Rengöring och underhåll ska inte utföras av barn utan en vuxens tillsyn.
11. Lämpad för användning inomhus.
12. Medel för all-polsfrånkoppling med en frånskiljare som ger full brytning vid överspänningskategori III måste vara införlivade med de fasta ledningsanslutningarna i överensstämmelse med nationella bestämmelser.
13. IP20 Fläkten är formgiven för inomhusanvändning. Den är inte ägnad för installation i badrum eller annat fuktigt område. Var säker på att lampan inte kommer i kontakt med vatten.

ERFORDERLIGA VERKTYG

Krysskruvmejsel • Avbitartång • Tång, plattång • Trappstege

TURVALLISUUSVINKKEJÄ**LUE JA SÄÄSTÄ NÄMÄ OHJEET.**

VAROITUS: NOUDATA SEURAAVIA OHJEITA TULIPALO-,
SÄHKÖISKU- JA LOUKKAANTUMISVAARAN PIENENTÄMISEKSI.

1. Toimi varovasti. Lue kaikki ohjeet ennen asennuksen aloittamista.
2. VAROITUS! Tätä tuuletinta voidaan käyttää vain kaksinapakytkimen kanssa, jossa on 3 mm:n kosketusväli.
3. Asennuksen saa suorittaa vain valtuutettu sähköasentaja.
4. Asennuskorkeuden (lapojen ja lattian välinen etäisyys) on oltava vähintään 2,3 m.
5. Varmista, että tuuletin on kiinnitetty kattoon tukevasti.
6. VAROITUS! Älä käytä himmennintyyppistä katkaisinta tuulettimen nopeuden säätämiseen.
7. VAROITUS! Varmista loukkaantumisten estämiseksi, etteivät lavat ole taipuneet ja ettei niiden pyörimisalueella ole mitään.
8. VAROITUS! Eurooppalaiset turvamääräykset kieltävät tuulettimen uudelleen asentamisen tankoa käyttäen, jos tuuletin on asennettu ensin tasa-asennusmenetelmällä. Tämän yrittäminen saattaa aiheuttaa vakavia vammoja. Tutustu paikallisiin säännöksiin, jos sinulla on kysyttävää tämän tärkeän turvavaatimuksen suhteen.
9. VAROITUS: Älä käytä tätä tuuletinta kaasulla tai polttoaineella toimivan tulen kanssa samassa huoneessa tai samaan aikaan, ellei asiantunteva henkilö ole testannut hormia näissä käyttöolosuhteissa.
10. Tätä laitetta voivat käyttää vähintään 8-vuotiaat lapset sekä henkilöt, joiden fyysiset, aistinvaraiset tai henkiset kyvyt ovat rajoittuneet tai joilla ei ole kokemusta tai tietämystä, jos heitä valvotaan tai opastetaan laitteen turvallisessa käytössä ja he ymmärtävät käyttöön liittyvät vaarat. Lapset eivät saa leikkiä tällä laitteella. Lapset eivät saa puhdistaa tai huoltaa laitetta ilman valvontaa.
11. Sopii käyttöön sisätiloissa.
12. Kiinteään johdotukseen täytyy liittää paikallisten sähkösäännösten mukaisesti kytkin, joka kytkee kaikki navat täysin irti ylijänniteluokan III olosuhteissa.
13. IP20 Tuuletin on tarkoitettu vain sisäkäyttöön. Sitä ei ole tarkoitettu asennettavaksi kylpyhuoneeseen tai muuhun kosteaan paikkaan. Varmista, ettei lamppu joudu kosketuksiin veden kanssa.

TARVITTAVAT TYÖKALUT

ristipääruuvitaltta • langankatkaisupihdit • pihdit • porrastikkaat.

SIKKERHEDSANVISNINGER**LÆS OG GEM DISSE ANVISNINGER**

ADVARSEL: FOR AT MINDSKE BRANDFAREN, RISIKO FOR ELEKTRISK STØD ELLER PERSONSKADE, OVERHOLD FØLGENDE REGLER:

1. Udfør montering med forsigtighed. Læs alle anvisninger før du påbegynder installationen.
2. ADVARSEL! Denne ventilator kan kun virke med 2-pol kontakt, med 3 mm kontaktåbning hver.
3. Montering må kun udføres af en autoriseret elektriker.
4. Monteringshøjden, det vil sige afstand mellem vinger og gulv skal være mindst 2,3 m.
5. Sørg for at ventilatoren er fastgjort i loftet på en sikker måde.
6. ADVARSEL! Anvend ikke nedblændingskontakt for ventilatorens hastighedskontrol.
7. ADVARSEL! For at forhindre skader sørg for at vingerne ikke er bøjeede og at det ikke findes objekter i rotationsområdet.
8. ADVARSEL! I henhold til de Europæiske sikkerhedsregulativer, hvis man vælger direkte loftmontering, må man derefter ikke geninstallere ventilatoren ved brug af hængestangen. Hvis man prøver at gøre det, kan det forårsage alvorlige personskader. Gør dig bekendt med de lokale regler, hvis du skulle have nogle tvivlsspørgsmål angående dette vigtige sikkerhedskrav.
9. ADVARSEL! Brug ikke denne ventilator i samme rum og samtidigt med at en gasblus eller en anden brændstofbaseret åbent ild anvendes, medmindre røg udsugning blev testet under sådanne anvendelsesforhold af en kompetent fagmand.
10. Denne anordning kan bruges af børn fra 8 års alder eller ældre og af personer med reducerede fysiske, sanse- eller mentale evner, eller manglende erfaring og kendskab, kun under opsyn eller efter instruktion i anvendelsen af anordningen på forsvarlig vis, og hvis de forstår de implicerede risici. Børn skal ikke lege med anordningen. Rensning og brugervedligeholdelse må ikke udføres af børn uden opsyn.
11. Egner sig til indendørs brug.
12. Det betyder for alle polafbrydelser at kontaktadskillelse, som sikrer den fulde afbrydelse ved tilfælde af overspænding forhold af kategori III, skal være indbygget i det stationære ledningsnet i overensstemmelse med de nationale forskrifter for elektriske forbindelser.
13. IP20 Ventilatoren er konstrueret for indendørs brug. Den er ikke konstrueret for montering i badeværelse eller noget fugtigt område. Venligst sørg for at lampen ikke kommer i berøring med vand.

NØDVENDIG VÆRKTØJ

Phillips skruetrækker • Bidetange • Tange • Trappestige

RADY DOTYCZĄCE BEZPIECZEŃSTWA

NALEŻY PRZECZYTAĆ I ZACHOWAĆ TE INSTRUKCJE

OSTRZEŻENIE: ABY OBNIŻYĆ RYZYKO POŻARU, PORAŻENIA PRĄDEM ELEKTRYCZNYM LUB OBRAŻEŃ, NALEŻY ZASTOSOWAĆ NASTĘPUJĄCE ŚRODKI OSTROŻNOŚCI:

1. Należy zachować ostrożność. Należy przeczytać instrukcje przed rozpoczęciem instalacji.
2. OSTRZEŻENIE: Ten wentylator należy obsługiwać tylko za pomocą dwubiegunowego przełącznika, każdy z 3 mm otworem kontaktowym.
3. Instalacja powinna być wykonana tylko przez wykwalifikowanego elektryka.
4. Wysokość zawieszenia, tzn. odległość pomiędzy śmigłami a podłogą, powinna być przynajmniej 2,3 m.
5. Należy się upewnić, że wentylator jest dobrze przymocowany do sufitu.
6. OSTRZEŻENIE: Nie należy regulować prędkości obrotów wentylatora za pomocą przełącznika typu ściemniacza.
7. OSTRZEŻENIE: Aby uniknąć urazów ciała należy się upewnić, że śmigła nie są wygięte i że nie ma żadnych przedmiotów w obrębie obrotów śmigieł.
8. OSTRZEŻENIE: Z powodu Europejskich przepisów bezpieczeństwa, wentylatora nie można instalować przy użyciu pręta jeśli był on uprzednio zainstalowany bezpośrednio na suficie. Próba takiej instalacji może spowodować poważne obrażenia. W przypadku jakichkolwiek pytań dotyczących tego ważnego dla bezpieczeństwa wymagania, należy się zapoznać z lokalnymi przepisami dotyczącymi bezpieczeństwa.
9. OSTRZEŻENIE: Nie należy używać tego wentylatora w tym samym pomieszczeniu i w tym samym czasie, gdy pali się w nim ogień zasilany gazem lub paliwem, jeśli użycie przewodu kominowego nie było testowane w takich warunkach przez wykwalifikowaną osobę.
10. To urządzenie może być używane przez dzieci od ósmego roku życia lub starsze, lub osoby z obniżoną wydolnością fizyczną, czuciową lub umysłową, lub brakiem doświadczenia i wiedzy tylko wtedy, gdy są pod nadzorem lub zostały poinstruowane w używaniu tego urządzenia w bezpieczny sposób i rozumieją związane z nim ryzyko. Dzieci nie powinny bawić się tym urządzeniem. Czyszczenie i konserwacja tego urządzenia nie powinny być wykonywane przez dzieci bez nadzoru.
11. Urządzenie to nadaje się do użycia w pomieszczeniach.
12. Oznacza to dla wszystkich rozłączeń biegunowych, że separacja kontaktów, zapewniająca pełne rozłączenie w warunkach przepięcia kategorii III, musi być wbudowana w stałą sieć przewodów zgodnie z narodowymi regulacjami dotyczącymi sieci elektrycznych.
13. IP20 Wentylator jest skonstruowany do użytku we wnętrzach. Nie nadaje się on do instalacji w łazienkach ani w innych wilgotnych pomieszczeniach. Należy zabezpieczyć lampę przed kontaktem z wodą.

WYMAGANE NARZĘDZIA

Śrubokręt krzyżkowy Philipsa • Szczypce do cięcia drutu • Kleszcze • Drabina

ВНИМАТЕЛЬНО ПРОЧТИТЕ ДАННУЮ ИНСТРУКЦИЮ И СОХРАНИТЕ ЕЕ.

ПРЕДУПРЕЖДЕНИЕ: ВО ИЗБЕЖАНИЕ ПОЖАРА, УДАРА ТОКОМ ИЛИ ТЕЛЕСНЫХ ПОВРЕЖДЕНИЙ, НЕОБХОДИМО СОБЛЮДАТЬ СЛЕДУЮЩИЕ МЕРЫ ПРЕДОСТОРОЖНОСТИ:

1. Необходимо соблюдать осторожность при установке вентилятора. Следует полностью прочесть инструкцию, прежде чем приступить к установке.
2. **ПРЕДУПРЕЖДЕНИЕ!** Управление данным вентилятором можно осуществлять только с помощью двухполюсного выключателя с контактными окнами 3 мм.
3. Установку может выполнить только лицензированный электрик.
4. Высота установки, то есть, расстояние между лопастями вентилятора и полом должно составлять не менее 2,3 м.
5. Необходимо убедиться в том, что вентилятор надежно прикреплен к потолку.
6. **ПРЕДУПРЕЖДЕНИЕ!** Не следует использовать переключатель света для регулирования скорости вентилятора.
7. **ПРЕДУПРЕЖДЕНИЕ!** Во избежание несчастных случаев, следует убедиться в том, что лопасти вентилятора не погнуты, и что посторонние предметы не препятствуют их вращению.
8. **ПРЕДУПРЕЖДЕНИЕ!** Согласно европейским нормам техники безопасности, воспрещается повторно устанавливать вентилятор с помощью стержня, если уже была осуществлена встроенная установка. В противном случае, это может привести к серьезным телесным повреждениям. Просим изучить местные нормы техники безопасности, если у вас есть какие-либо вопросы относительно данного важного правила.
9. **ПРЕДУПРЕЖДЕНИЕ:** Данный вентилятор **НЕ СЛЕДУЕТ** использовать в помещении, в котором горит газ или работающий на топливе огонь, кроме случаев, когда дымоотвод прошел проверку на использование в таких условиях, проведенную компетентным специалистом.
10. Данное устройство могут использовать дети старше 8 лет и лица с ограниченными физическими, сенсорными или умственными возможностями, а также лица без опыта и знаний, если они находятся под присмотром или были проинструктированы в отношении безопасности использования устройства и осознают связанный с ним риск. Детям запрещается играть с устройством. Дети могут выполнять чистку и пользовательское обслуживание только под присмотром.
11. Для использования в помещении.
12. Устройство для отключения всех полюсов, имеющее возможность разъединения контактов, что обеспечивает полное выключение в режиме аварийного повышения напряжения категории III, должно быть предусмотрено в стационарной электропроводке в соответствии с Европейскими государственными стандартами по электропроводке.
13. IP20 Этот вентилятор предназначен для использования в помещении. Он не приспособлен для работы в ванной или в любом другом помещении с повышенной влажностью. Пожалуйста, проследите, чтобы у лампы не было контакта с водой.

НЕОБХОДИМЫЕ ИНСТРУМЕНТЫ

Крестообразная отвертка • Кусачки • Плоскогубцы • Стремянка

ПОРАДИ З ТЕХНІКИ БЕЗПЕКИ

ОЗНАЙОМТЕСЬ ТА ЗБЕРЕЖІТЬ ЦІ ВКАЗІВКИ

УВАГА: ДОДЕРЖУЙТЕСЬ НАСТУПНИХ ПОЛОЖЕНЬ З МЕТОЮ ЗМЕНШЕННЯ РИЗИКУ ВИНИКНЕННЯ ПОЖЕЖІ, УРАЖЕННЯ ЕЛЕКТРИЧНИМ СТРУМОМ АБО ОТРИМАННЯ ПОШКОДЖЕНЬ:

1. Приділяйте достатньої уваги виконанню робіт. До початку монтажу ознайомтеся з усіма вказівками.
2. УВАГА! Кожний екземпляр цього вентилятора може експлуатуватись лише разом з двопозиційним вимикачем, який має отвори контактів розміром 3 мм.
3. Допускається виконання монтажу лише уповноваженим фахівцем в електриці.
4. Висота установки, тобто відстань від лопаток до полу, повинна складати не менше 2,3 м.
5. Переконайтеся у тому, що вентилятор надійно закріплено на стелі.
6. УВАГА! Не допускається використання перемикача з плавним регулюванням для керування швидкістю вентилятора.
7. УВАГА! Щоб уникнути пошкоджень, переконайтеся у тому, що лопатки не є погнутими, а також що в зоні їх обертання відсутні інші предмети.
8. УВАГА! У зв'язку з вимогами європейських нормативних актів в сфері техніки безпеки забороняється повторне встановлення вентилятора на кріпильному штоку, якщо раніше його було встановлено у рівень. У наслідку спроб зробити це можуть бути нанесені суворі ушкодження. У випадку наявності будь-яких запитань щодо цієї важливої вимоги, будь ласка, зверніться до ваших місцевих нормативних актів.
9. УВАГА: Забороняється використання цього вентилятора у одному приміщенні та одночасно з використанням відкритого вогню газу або іншого палива, за винятком випадків, коли функціонування вентиляційної системи приміщення за таких умов було випробувано уповноваженою особою.
10. Цей пристрій можуть використовувати діти віком від 8 років та особи з обмеженими фізичними, сенсорними або розумовими можливостями, а також особи без досвіду та знань, якщо вони знаходяться під наглядом або були проінструктовані стосовно безпеки використання приладу та розуміють пов'язаний з ним ризик. Дітям забороняється бавитися з пристроєм. Діти можуть виконувати чистку та користувацьке обслуговування тільки під наглядом.
11. Придатне до використання у приміщенні.
12. У стаціонарну електропроводку повинні бути вмонтовані засоби знеструмлення для усіх фаз. Ці засоби повинні відповідати вимогам національних стандартів та нормативів, забезпечуючи від'єднання контактів для їхнього повного знеструмлення у разі виникнення перевантаження категорії III через зависоку напругу.
13. IP20 Вентилятор призначений для використання всередині приміщення. Він не призначений для розміщення в ванній кімнаті та в інших місцях з високою вологістю. Повинна бути забезпечена відсутність контакту лампи з водою.

ПОТРІБНІ ІНСТРУМЕНТИ

Викрутка Phillips • Гострозубці • Плоскогубці • Драбина

LUGEGE NING SÄILITAGE NEID JUHISEID

HOIATUS: TULEOHU, ELEKTRIŠOKI VÕI KEHAVIGASTUSTE
TEKKIMISE OHU VÄHENDAMISEKS JÄRGIGE JÄRGMISI JUHISEID:

1. Toimige ettevaatlikult. Lugege hoolikalt kõiki juhiseid enne paigaldamise alustamist.
2. HOIATUS! Antud ventiili võib kasutada ainult 2-pooluselise lülitiga, klemmivahega 3 mm.
3. Antud seadet võib paigaldada ainult autoriseeritud elektrik.
4. Paigalduskõrgus, st kaugus ventilaatorilabade ja pöranda vahel peab olema vähemalt 2,3 m.
5. Veenduge, et ventilaator on ohutult lakke kinnitatud.
6. HOIATUS! Ventilaatori kiiruse reguleerimiseks ei tohi kasutada hämardi-tüüpi lülitit.
7. HOIATUS! Vigastuste vältimiseks veenduge, et ventilaatorilabad ei oleks väändunud ega pöörlemisala takistatud.
8. HOIATUS! Euroopa ohutusreeglite tõttu ei tohi esialgselt süvistatud ventilaatorit uuesti paigaldada rippuvasse asendisse. Selline katse võib põhjustada tõsiseid kehavigastusi. Kui teil esineb küsimusi selle olulise ohutusnõude kohta, palun uurige kohalikke rakenduvaid seaduseid.
9. HOIATUS: ÄRGE kasutage seda ventilaatorit samas ruumis üheaegselt gaasi või vedelkütust kasutava küttekehaga, välja arvatud juhul kui lõõrid on kompetentse isiku poolt vastavates tingimustes eelnevalt kontrollitud.
10. Seda seadet võivad kasutada üle 8-aastased lapsed ja isikud, kellel on vähenenud füüsilised, meelelised või vaimsed võimed või vähesed kogemused ja oskused, kui neile on tagatud järelevalve või antud juhised seadme ohutuks kasutamiseks ja kui nad mõistavad seadme kasutamisega kaasnevaid ohte. Lapsed ei tohi seadmega mängida. Lapsed tohivad seadet puhastada ja hooldada ainult siis, kui neile on tagatud järelevalve.
11. Sobiv kasutamiseks siseruumides.
12. Tähendab kõikide pooluste lahutamist, millel on kontakti eraldamisvõime, mis tagab täieliku lahutuse III pingekategooria tingimustega kooskõlas olevate kinnitusjuhtmetele vastavalt juhtmestiku kohalikele seadustele.
13. IP20 Ventilaator on mõeldud siseruumides kasutamiseks. See ei ole mõeldud vannituppa või mis iganes niiskesse kohta seadistamiseks. Palun veenduge, et lamp ei puutuks veega kokku.

IZLASIET UN SAGLABĀJIET ŠĪS INSTRUKCIJAS

BRĪDINĀJUMS: LAI SAMAZINĀTU AIZDEGŠANĀS, ELEKTISKĀS STRĀVAS TRIECIENA VAI CILVĒKU IEVAINOJUMU BRIESMAS, IEVĒROJIET ŠO:

1. Rīkojieties uzmanīgi. Izlasiet visas instrukcijas pirms ierīkošanas uzsākšanas.
2. BRĪDINĀJUMS! Ventilatoru var darbināt tikai ar 2 polu slēdzi, kur katram ir 3 mm kontakta atvērums.
3. Šī ierīkošana jāveic tikai autorizētam elektriķim.
4. Ierīkošanas augstumam, t.i., attālumam starp lāpstiņām un grīdu, jābūt vismaz 2,3 m.
5. Pārliedziniet, ka ventilators ir droši piestiprināts griestiem.
6. BRĪDINĀJUMS! Neizmantojiet pārslēga tipa slēdzi, lai kontrolētu ventilatora ātrumu.
7. BRĪDINĀJUMS! Lai novērstu ievainojumus, pārliedziniet, ka lāpstiņas nav saliekas un ka nav nekādu priekšmetu rotēšanas zonā.
8. BRĪDINĀJUMS! Eiropiešu drošības normatīvu dēļ, ja ir izvēlēta ierīkošana pieaķējot, ventilatoru nedrīkst uzstādīt atkārtoti, izmantojot stieni uz leju. To mēģinot, var rasties nopietni ievainojumi. Lūdzu, konsultējieties ar vietējām varas iestādēm, ja jums ir kādi jautājumi par šo svarīgo drošības prasību.
9. BRĪDINĀJUMS: Nelietojiet šo ventilatoru vienā istabā un vienlaicīgi ar gāzes vai degvielas degošu uguni, izņemot, ja dūmvadu ar šiem lietošanas nosacījumiem ir pārbaudījusi kompetenta persona.
10. Šo ierīci var lietot bērni, kas vecāki par astoņiem gadiem un cilvēki ar ierobežotām fiziskām, sensorām vai garīgām spējām, vai nepietiekamu pieredzi un zināšanām, ja tās tiek uzraudzītas vai ir apmācītas, kā ierīci lietot droši, un izprot ar to saistītos riskus. Bērni nedrīkst spēlēties ar šo ierīci. Bērni bez uzraudzības nedrīkst veikt šīs ierīces tīrīšanu un apkopi.
11. Piemērots iekštelpām.
12. Fiksētajā elektroinstalācijā saskaņā ar nacionālajiem elektroinstalācijas noteikumiem jāiestrādā visu polu atvienošanas līdzekļi, kas III kategorijas pārsprieguma apstākļos nodrošinātu kontaktu pilnīgu atvienošanu.
13. IP20 Ventilators ir paredzēts lietošanai iekštelpās. Tas nav paredzēts uzstādīšanai vannas istabā vai mitrās telpās. Lūdzu, nodrošiniet, lai lampa nesaskartos ar mitrumu.

NEPIECIEŠAMIE DARBARĪKI

Figūrskrūvgriezis • Asknaibles • Knaibles • Saliekamās kāpnis

PERSKAITYKITE IR SAUGOKITE ŠIAS INSTRUKCIJAS

DĖMESIO: SIEKDAMI SUMAŽINTI GAISRO, ELEKTROS IŠKROVOS
ARBA SUŽEIDIMŲ PAVOJŲ, LAIKYKITĖS ŠIŲ INSTRUKCIJŲ:

1. Elkitės atsargiai. Prieš montuodami perskaitykite visas instrukcijas.
2. DĖMESIO! Ventilatorius gali veikti tik su dviejų polių kištuku, kurio kontaktų angos yra 3 mm dydžio.
3. Montavimo darbus atlikti turėtų tik elektrikas.
4. Montavimo aukštis, t. y. atstumas tarp menčių ir grindų, turėtų būti ne mažesnis kaip 2,3 m.
5. Įsitinkite, kad ventilatorius tvirtai pritvirtintas prie lubų.
6. DĖMESIO! Kintamos įtampos jungikliu nereguliuokite ventilatoriaus greičio.
7. DĖMESIO! Siekdami išvengti sužeidimų, įsitinkite, kad mentės nesulankstytos ir jų sukimosi plote nėra kliūčių.
8. DĖMESIO! Pagal Europos saugumo taisykles, jei ventilatorių montuosite tiesiai ant lubų, utilizuojant strypus, jo nereikės permontuoti. Jei tai bandysite padaryti, galite stipriai susižeisti. Jei turite klausimų apie šį svarbų saugumo reikalavimą, pasidomėkite vietiniais saugumo reglamentais.
9. DĖMESIO: Nenaudokite šio ventilatoriaus kambaryje, kuriame dega dujos arba kuras, nebent kompetentingi asmenys patikrino ventiliacijos vamzdžio veikimą tokiomis sąlygomis.
10. Vyresni nei 8 metų vaikai ir žmonės, turintys fizinių, sensorinių ar psichinių sutrikimų arba stokojantys patirties ir žinių, šį prietaisą gali naudoti tik prižiūrimi arba iš anksto informuoti apie galimus pavojus ir apmokyti jį naudoti saugiai. Vaikams negalima žaisti su prietaisu. Vaikai be priežiūros negali prietaiso valyti ir taisyti.
11. Tinka naudoti viduje.
12. Pagal valstybines laidų jungimo taisykles, visų polių atjungimo priemonių su kontaktų atskyrimu per didelės įtampos atveju visiškai atjungiančių įrenginį, laidai turi atitikti III kategorijos sąlygas.
13. IP20 Ventilatorius skirtas naudoti viduje. Jo negalima montuoti vonioje arba kitoje drėgnoje vietoje. Prašome pasirūpinti, kad lempa neturėtų sąlyčio su vandeniu.

REIKALINGI ĮRANKIAI

Kryžminis atsuktuvas • Žnyplės vielai kirpti • Replės • Kopėčios

PREČÍTAJTE SI TIETO POKYNY, A POTOM ICH ODLOŽTE NA VHODNÉ MIESTO

VÝSTRAHA: ABY STE ZNÍŽILI RIZIKO POŽIARU, ELEKTRICKÉHO ÚDERU A ZRANENIA, RIAĎTE SA NASLEDUJÚCIMI POKYNYMI:

1. Postupujte opatrne. Pred začatím montáže si prečítajte všetky inštrukcie.
2. **VÝSTRAHA!** Tento ventilátor zapájajte len na 2-pólový spínač s 3 mm rozstupom kontaktov.
3. Inštaláciu môže vykonávať len elektrikár s príslušným povolením.
4. Výška inštalácie, t. j. vzdialenosť medzi lopatkami a podlahou, musí byť minimálne 2,3 m.
5. Uistite sa, že ventilátor je pevne pripevnený k stropu.
6. **VÝSTRAHA!** Na reguláciu otáčok ventilátora nepoužívajte ovládač určený na reguláciu intenzity svetla.
7. **VÝSTRAHA!** Aby ste zabránili zraneniu, skontrolujte, či lopatky nie sú ohnuté, a či v oblasti rotácie nie sú žiadne prekážky.
8. **VÝSTRAHA!** Ak sa rozhodnete pre inštaláciu so zapustením do stropu, európske bezpečnostné predpisy neumožňujú neskoršie použitie závesnej tyče. V prípade pokusu o takéto preinštalovanie môže dôjsť k vážnemu zraneniu. Ak máte akékoľvek otázky k tejto dôležitej bezpečnostnej požiadavke, nahliadnite do platných predpisov.
9. **VÝSTRAHA:** Nepoužívajte tento ventilátor v jednej miestnosti súčasne s plameňom horiaceho plynu alebo benzínu, ak dymovod nebol otestovaný kompetentnou osobou pri týchto podmienkach.
10. Toto zariadenie môžu používať deti vo veku vyššom než 8 rokov a osoby s obmedzenými fyzickými, zmyslovými alebo mentálnymi schopnosťami alebo bez skúseností a znalostí, ak sú pod dohľadom alebo boli poučené o používaní zariadenia bezpečným spôsobom a ak rozumejú s tým spojeným rizikám. Deti sa so zariadením nesmú hrať. Čistenie a používateľskú údržbu nesmú vykonávať deti bez dohľadu.
11. Vhodné na použitie v interiéri.
12. Prostriedky/pomôcky pre rozpojenie všetkých pólov majú jeden kontaktný rozdeľovač, ktorý zabezpečí úplné rozpojenie pri prepätí (teda nadmernom napätí) spĺňajúce podmienky kategórie III musia byť zaradené do pevného káblového vedenia v súlade s národnými predpismi platnými pre kabeľáž.
13. Trieda ochrany IP20 Tento ventilátor je naprojektovaný pre vnútorné použitie. Nie je navrhnutý pre inštaláciu do kúpeľne, alebo akejkoľvek vlhkej oblasti. Prosím, zabezpečte sa táto lampa nedostala do kontaktu s vodou.

POTREBNÉ NÁSTROJE

Skrutkovač Phillips • Nožnice na drôt • Kliešte na drôt • Prenosný rebrík

PREČTĚTE SI TYTO POKYNY A ULOŽTE JE

VAROVÁNÍ: CHCETE-LI SNÍŽIT NEBEZPEČÍ VZNIKU POŽÁRU, ZÁSAHU ELEKTRICKÝM PROUDEM NEBO ZRANĚNÍ OSOB, DBEJTE NA NÁSLEDUJÍCÍ ZÁSADY:

1. Postupujte opatrně. Před zahájením instalace si přečtěte pokyny.
2. **VAROVÁNÍ!** Tento ventilátor lze provozovat pouze s 2-pólovým spínačem s otevřením kontaktů 3mm.
3. Instalaci smí provádět pouze oprávněný elektrikář.
4. Výška instalace, tj. vzdálenost mezi lopatkami a podlahou, by měla být nejméně 2,3 m.
5. Ujistěte se, že ventilátor je bezpečně připevněn ke stropu.
6. **VAROVÁNÍ!** K ovládání ventilátoru nepoužívejte stmívací vypínače.
7. **VAROVÁNÍ!** Aby nedošlo ke zranění, ujistěte se, že lopatky nejsou ohnuté a v prostoru otáčení nejsou žádné překážky.
8. **VAROVÁNÍ!** Pokud se zvolí možnost zapuštěné instalace, podle evropských bezpečnostních předpisů se nesmí změnit způsob instalace na možnost s využitím tyče. V opačném případě by mohlo dojít k vážnému zranění. V případě dotazu ohledně tohoto důležitého bezpečnostního požadavku se řiďte místními předpisy.
9. **VAROVÁNÍ!** Nepoužívejte tento ventilátor v jedné místnosti současně s plynovým nebo palivovým horákem, pokud způsobí osoba neprovedla zkoušky odvodu spalin za daných podmínek.
10. Tento spotřebič mohou používat děti ve věku od 8 let a osoby s omezenými fyzickými, smyslovými nebo mentálními schopnostmi nebo bez patřičných zkušeností a znalostí, pokud jsou pod dozorem nebo byli poučeni o používání spotřebiče bezpečným způsobem a jsou si vědomi rizik s tím spojených. Děti si se spotřebičem nesmí hrát. Čištění a uživatelskou údržbu nesmí provádět děti bez dozoru.
11. Sopii käyttöön sisätiloissa.
12. Prostředky pro odpojení všech pólů s přerušením kontaktu, které umožňují úplné odpojení v případě přepětí kategorie III, musí být integrovány v pevné elektroinstalaci v souladu se státními elektroinstalačními normami.
13. IP20 Ventilátor je určen pouze pro vnitřní používání. Není určen k instalaci do koupelny nebo na jiném vlhkém místě. Lampa nesmí přijít do kontaktu s vodou.

POŽADOVANÉ NÁSTROJE

roubovák Phillips • Štípací kleště • Kombinačky • Štafle

PREBERITE IN SHRANITE TA NAVODILA

**POZOR! ZA ZMANJŠANJE NEVARNOSTI IZBRUHA POŽARA, ELEKTRIČNEGA ŠOKA
ALI POŠKODB LJUDI UPOŠTEVAJTE NASLEDNJE:**

1. Postopajte previdno. Pred montažo preberite vsa navodila.
2. **POZOR!** Ta ventilator lahko priključite le na 2-polno stikalo s 3 mm odprtino vsakega kontakta.
3. Montažo naj izvaja le pooblaščen električar.
4. Montažna višina, to je razdalja med lopaticami in tlemi, naj znaša vsaj 2,3 m.
5. Zagotovite dobro pritrditev ventilatorja na strop.
6. **POZOR!** Za uravnavanje hitrosti ventilatorja ne uporabljajte zatemnilnega stikala.
7. **POZOR!** Prepričajte se, da lopatice niso zvite in da v območju vrtenja lopatic ni nobenih predmetov.
8. **POZOR!** Evropski varnostni predpisi določajo, da v primeru, ko izberete montažo ventilatorja pod strop, ga ne smete naknadno montirati z nosilno palico. Neupoštevanje tega določila lahko povzroči resne poškodbe. Prosimo, da v primeru nejasnosti glede te pomembne varnostne zahteve upoštevate lokalne predpise.
9. **POZOR!** Ne uporabljajte tega ventilatorja v istem prostoru in hkrati s pečjo na plin ali kurilno olje, razen če je delovanje naprave za odvod dimnih plinov v teh pogojih preverila usposobljena oseba.
10. To napravo lahko uporabljajo otroci, ki so stari 8 let in več, in osebe z zmanjšanimi fizičnimi, čutnimi ali duševnimi sposobnostmi oz. osebe s pomanjkljivimi izkušnjami in znanjem, če so pod nadzorom ali so dobili navodila, kako uporabljati napravo na varen način in se zavedajo možnih nevarnosti. Otroci se ne smejo igrati z napravo. Čiščenja in vzdrževanja s strani uporabnika ne smejo opravljati otroci brez nadzora.
11. Primerno za notranjo uporabo.
12. Sredstva za izklop vseh polov so opremljena z ločilnim delom za kontakt. Zagotavljajo popoln izklop v skladu s pogoji III kategorije napetosti in morajo biti vgrajena v fiksno ožičenje v skladu z nacionalnimi predpisi na tem področju.
13. IP20 Ventilator je predviden za notranjo uporabo. Ni predviden za uporabo v kopalnicah oz. v vlažnem okolju. Preprečiti morate stik luči z vodo.

POTREBNO ORODJE

Križni izvijač • Klešče ščipalke • Kombinirke • Lestev

PROČITAJTE I SPREMITTE OVE UPUTE

UPOZORENJE: KAKO BISTE SMANJILI OPASNOST OD POŽARA ILI UDARA ELEKTRIČNOM STRUJOM, POTREBNO JE PRIDRŽAVATI SE SLJEDEĆEG.:

1. Postupajte oprezno. Prije početka rada pažljivo pročitajte cijelu uputu za uporabu.
2. UPOZORENJE Ovaj ventilator se smije upotrebljavati samo s dvopolnom sklopkom koja ima udaljenost između kontakata 3 mm.
3. Postavljanje smije provesti samo kvalificirani električar.
4. Visina na koju se ventilator smije postaviti, tj. njegova udaljenost od poda, mora biti minimalno 2,30 m.
5. Pazite da je ventilator sigurno pričvršćen na strop.
6. UPOZORENJE Ne koristite regulacijske sklopke kako biste regulirali brzinu ventilatora.
7. UPOZORENJE Kako biste izbjegli opasnost od ranjavanja, provjerite da propeleri ventilatora nisu slučajno iskrivljeni i da se u radijusu rotacije propelera ventilatora slučajno ne nalaze nekakve prepreke.
8. UPOZORENJE U skladu s evropskim propisima, ako se postavlja izravno na strop, pri ponovnom postavljanju ne smijete koristiti noseću cijev. Ako to pokušate, moglo bi doći do teške povrede. Ukoliko ste u nedoumici glede ovog važnog pitanja, proučite pažljivo lokalne norme.
9. UPOZORENJE: Ne upotrebljavajte ovaj ventilator u istoj prostoriji istovremeno sa upaljenim plamenom plina ili krutog goriva, ako dimnjak nije testirala stručna osoba u tim uvjetima korištenja.
10. Ovaj uređaj mogu koristiti djeca u dobi od 8 godina i starija te osobe sa smanjenim fizičkim, osjetilnim ili mentalnim sposobnostima ili s nedostatnim iskustvom i znanjem ako su pod nadzorom ili su upućeni o upotrebi uređaja na siguran način, te razumiju moguće opasnosti. Djeca se ne smiju igrati uređajem. Čišćenje i korisničko održavanje ne smiju obavljati djeca bez nadzora.
11. Podesno za uporabu u zatvorenom.
12. Uređaj za odspajanje svih polova kojim se prekida kontakt i potpuno isključivanje u uvjetima prenapona kategorije III, mora biti ugrađen u fiksno ožičenje u skladu s nacionalnim propisima o ožičenju.
13. IP20 Ventilator je namijenjen za uporabu u zatvorenom prostoru. Nije namijenjen za postavljanje u kupaonicu niti na bilo kojem vlažnom mjestu. Pazite da svjetiljka ne dospije u doticaj s vodom.

POTREBAN ALAT

Križni odvijač • Kliješta za žicu • Kliješta • Ljestve

OLVASSA EL, ÉS ŐRIZZE MEG EZT A HASZNÁLATI ÚTMUTATÓT

FIGYELMEZTETÉS: A TŰZ, ELEKTROMOS ÁRAMÜTÉS, VAGY SZEMÉLYI SÉRÜLÉSEK VESZÉLYÉNEK CSÖKKENTÉSE ÉRDEKÉBEN TARTSA BE A KÖVETKEZŐKET:

1. Minden műveletet körültekintően végezzen el. A felszerelés megkezdése előtt olvasson el minden utasítást.
2. FIGYELMEZTETÉS! Ez a ventilátor csak pólusonként 3 mm-es érintkező réssel rendelkező 2 pólusú kapcsolóval üzemeltethető.
3. A felszerelést csak arra jogosult elektromos szakember végezze el.
4. A felszerelési magasságnak, azaz a ventilátor lapátjai és a padlózat közötti távolságnak legalább 2,3 méternek kell lennie.
5. Ügyeljen rá, hogy a ventilátor szilárdan rögzítve legyen a mennyezethez.
6. FIGYELMEZTETÉS! A ventilátor sebességének szabályozásához tilos világításcsökkentő kapcsolót használni.
7. FIGYELMEZTETÉS! A sérülések megelőzése érdekében ügyeljen rá, hogy a lapátok ne legyenek elgörbülve, és hogy a forgási körzetben semmiféle tárgy ne legyen.
8. FIGYELMEZTETÉS! Az európai biztonságtechnikai előírások értelmében amennyiben a felületi szintben történő felszerelés lett kiválasztva, akkor azt követően tilos a ventilátort a felfüggesztő rúdra felszerelni. Ennek megkísérlése súlyos sérüléshez vezethet. Kérjük, ezzel a fontos biztonságtechnikai szabállyal kapcsolatban ellenőrizze a helyi előírásokat.
9. FIGYELMEZTETÉS: Ezt a ventilátor tilos egyidejűleg ugyanabban a helységben használni, ahol gáz- vagy más üzemanyaggal táplált nyílt láng található, kivéve, ha a füstelvezetést ilyen körülmények között arra jogosult személy leellenőrizte.
10. Ezt a készüléket 8 éves vagy annál idősebb gyermekek, valamint csökkent fizikai, érzékszervi, vagy mentális képességű egyének, illetve azok, akiknek nincs még tapasztalatuk vagy ismeretük csak felügyelet mellett használhatják akkor, ha előzőleg útmutatást kaptak a készülék biztonságos módon való használatára vonatkozóan és megértették a használatával járó veszélyeket. készülékkel gyermekeknek játszani tilos! Tisztítását és felhasználói karbantartását gyermekek kizárólag felügyelet mellett végezhetik!
11. Belsőtéri használatra alkalmas.
12. Nemzeti huzalozási szabályoknak megfelelően, a rögzített huzalozás magába kell foglalja valamennyi pólusok kikapcsolására szolgáló eszközt olyan kontaktus-elkülönítés által, mely teljes szétkapcsolást eredményez III. kategóriabeli túlfeszültség feltételei mellett.
13. IP20. A ventilátor kizárólag szobai használatra lett tervezve. Fürdőszobai vagy más párás helyen való használatra nem alkalmas. Gondoskodjon arról, hogy a lámpa ne kerüljön érintkezésbe vízzel.

SZÜKSÉGES SZERSZÁMOK

Csillagfejű (Philips) csavarhúzó • Csípőfogó • Fogó • Szobalétra

ПРОЧЕТЕТЕ ТОВА УПЪТВАНЕ И ЗАПАЗЕТЕ

ВНИМАНИЕ: СЛЕДНИТЕ ПРЕДПАЗНИ МЕРКИ ДА СЕ СПАЗВАТ, ЗА ДА СЕ ИЗБЕГНЕ ОПАСНОСТ ОТ ПОЖАР, ТОКОВ УДАР И ДА СЕ ИЗБЕГНАТ ТЕЛЕСНИ УВРЕЖДАНИЯ:

1. Прочетирайте внимателно. Прочетете всички указания преди инсталацията.
2. **ВНИМАНИЕ!** Този вентилатор може да се използва само с двуполусен превключвател с отвор за контакт от по 3 mm.
3. Инсталацията трябва да се извършва само от упълномощен електротехник.
4. Височината на инсталацията, т.е. разстоянието между перките и пода трябва да бъде минимум 2,30 м.
5. Осигурете стабилно закрепване на вентилатора към тавана.
6. **ВНИМАНИЕ!** Не регулирайте скоростта на вентилатора с реостатен превключвател.
7. **ВНИМАНИЕ!** Внимавайте перките да не са изкривени и да няма препятствия в областта на въртене, за да се избегнат наранявания.
8. **ВНИМАНИЕ!** На основание на европейские изисквания за безопасност един монтиран директно на тавана вентилатор не може да се свали и след това да се инсталира отново със свързваща тръба. Може да се стигне до тежки наранявания. Спазвайте местните правила, ако имате въпроси за изискванията за безопасност.
9. **ВНИМАНИЕ:** Този вентилатор да НЕ се използва едновременно в едно и също помещение с газови или нафтови печки, освен ако отдушникът е проверен от специалист съгласно настоящите условия за експлоатация.
10. Този уред може да се ползва от деца на възраст най-малко 8 години и от хора с ограничени физически, сетивни, или умствени възможности, или липса на опит и познания, ако те са наблюдавани или инструктирани как да го ползват безопасно и осъзнават опасностите, свързани с ползването му. Не позволявайте на деца да си играят с уреда. Не позволявайте уредът да бъде почистван или обслужван от деца, без те да бъдат наблюдавани.
11. Подходящ за използване на закрито.
12. Инсталацията трябва да бъде снабдена с устройство за изключване на всички контакти и връзки между полюсите на терминалния блок в случай на претоварване от трета категория в съответствие с националните изисквания за електрическите инсталации.
13. Вентилаторът IP20 е предназначен за ползване в затворени помещения. Не е предназначен за инсталиране в бани или други мокри помещения. Моля не допускайте лампата да попадне в контакт с вода.

НЕОБХОДИМИ ИНСТРУМЕНТИ

Кръстата отвертка • Клещи с резци • Клещи • Стълба

CITITI SI PASTRATI ACESTE INSTRUCTI

ATENTIE: URMATOARELE MASURI DE SIGURANTA SE TIN PT. A EVITA PERICOLUL DE INCENDIU, ELECTROCUTARE SI PT. A EVITA VATAMARILE FIZICE:

1. Procedati cu atentie. Cititi toate instructiile inainte de instalare.
2. ATENTIE! Acest ventilator se poate folosi cu intrerupator bifazic cu deschizatura pt. contact de 3 mm.
3. Instalarea trebuie efectuata numai de un electrician autorizat.
4. Inaltimea instalatiei, ca de exemplu distanta dintre paletele de elice si podeaua trebuie sa fie de cel putin 2,30 m.
5. Asigurati un atasament stabil pt. ventilatorul de tavan.
6. ATENTIE! Nu regulati viteza ventilatorului cu intrerupator reostat.
7. ATENTIE! Aveti grija ca paletele elicei sa nu se indoiasca si sa nu aiba obstacole in timp ce se roteste, pt. a evita vatamari.
8. ATENTIE! In acord cu cerintele europene pt. siguranta un ventilator deja montat direct pe tavan nu se poate demonta si apoi reinstala cu bara de legatura. Se poate ajunge la vatamari serioase. Paziti regulile locale daca aveti intrebari in ce priveste cerintele de siguranta.
9. ATENTIE: Acest ventilator sa NU se foloseasca in acelasi spatiu cu elice cu gaz sau combustibil, numai cada aerisirea este verificata de un specialist de acord cu conditiile existente de exploatare.
10. Acest dispozitiv poate fi folosit de copii de vârsta de cel puțin 8 ani și de către persoane care au capacități fizice, senzoriale și mintale reduse sau care nu au experiența și cunoștințele necesare, dar care sunt supravegheați sau cărora li se dă instructajul necesar pentru folosirea dispozitivului în deplină siguranță și care înțeleg riscurile posibile. Nu permiteți ca copii să joace cu acest dispozitiv. Curățarea sau întreținerea să nu fie făcută de copii decât sub supravegherea unui adult.
11. Este potrivit pt. spatii acoperite.
12. Mijloace pentru deconectarea tuturor polilor prin separare de contact si care asigură o deconectare completă sub condițiile de supratensiune de categoria III trebuie să fie incluse în cablajul fix, corespunzător regulamentelor naționale pentru instalații electrice.
13. IP20 Ventilatorul a fost proiectat pentru uz interior. Nu a fost proiectat pentru folosire în camere de baie sau în alte locații unde predomină umezeala. Asigurați-vă că lampa nu vine în contact cu apă.

INSTRUMENTE NECESARE

Surubelnita cu cruce • Patent cu zimti • Cleste • Scara

ΔΙΑΒΑΣΤΕ ΚΑΙ ΚΡΑΤΗΣΤΕ ΑΥΤΕΣ ΤΙΣ ΟΔΗΓΙΕΣ

ΠΡΟΕΙΔΟΠΟΙΗΣΗ: ΓΙΑ ΝΑ ΜΕΙΩΣΕΤΕ ΤΟΝ ΚΙΝΔΥΝΟ ΠΥΡΚΑΓΙΑΣ, ΗΛΕΚΤΡΟΠΛΗΞΙΑΣ
Ή ΤΡΑΥΜΑΤΙΣΜΟΥ ΑΤΟΜΩΝ, ΤΗΡΕΙΤΕ ΤΑ ΑΚΟΛΟΥΘΑ:

1. Συνεχίστε προσεκτικά. Διαβάστε όλες τις οδηγίες πριν αρχίσετε την εγκατάσταση.
2. ΠΡΟΕΙΔΟΠΟΙΗΣΗ! Η λειτουργία αυτού του ανεμιστήρα πρέπει να γίνεται με διπολικό διακόπτη με άνοιγμα επαφής 3mm ο καθένας.
3. Μόνο ένας εξουσιοδοτημένος ηλεκτρολόγος θα πρέπει να εκτελέσει την εγκατάσταση.
4. Το ύψος της εγκατάστασης, δηλαδή η απόσταση ανάμεσα στα πτερύγια και το έδαφος θα πρέπει να είναι τουλάχιστον 2,3 μέτρα.
5. Βεβαιωθείτε ότι ο ανεμιστήρας είναι σταθερά προσδεδμένος στην οροφή.
6. ΠΡΟΕΙΔΟΠΟΙΗΣΗ! Μη χρησιμοποιείτε διακόπτη τύπου ντίμερ για τον έλεγχο της ταχύτητας του ανεμιστήρα.
7. ΠΡΟΕΙΔΟΠΟΙΗΣΗ! Για να αποφύγετε τους τραυματισμούς, βεβαιωθείτε ότι τα πτερύγια δεν είναι λυγισμένα και ότι δεν υπάρχουν εμπόδια μέσα στο χώρο περιστροφής τους.
8. ΠΡΟΕΙΔΟΠΟΙΗΣΗ! Λόγω των Ευρωπαϊκών κανονισμών ασφαλείας, εάν προτιμήσετε την ισόπεδη επιλογή, δεν θα πρέπει να εγκαταστήσετε πάλι τον ανεμιστήρα με τη χρήση ράβδου ανάρτησης. Εάν προσπαθήσετε, αυτό μπορεί να προκαλέσει σοβαρό τραυματισμό. Παρακαλούμε συμβουλευτείτε τους τοπικούς κανονισμούς εάν έχετε οποιαδήποτε ερώτηση σχετικά με σημαντικές απαιτήσεις ασφαλείας.
9. ΠΡΟΕΙΔΟΠΟΙΗΣΗ: ΜΗ χρησιμοποιείτε τον ανεμιστήρα στο ίδιο δωμάτιο και την ίδια στιγμή που υπάρχει αναμμένη φλόγα υγραερίου, εκτός αν ο καπναγωγός έχει δοκιμαστεί υπό αυτές τις συνθήκες χρήσης από ένα έμπειρο πρόσωπο.
10. Αυτή η συσκευή μπορεί να χρησιμοποιηθεί από παιδιά με ηλικία από 8 ετών και άνω και από άτομα με περιορισμένες αισθητηριακές ή διανοητικές δυνατότητες ή έλλειψη εμπειρίας και γνώσης, εάν επιβλέπονται ή έχουν λάβει οδηγίες σχετικά με τη χρήση της συσκευής με ασφαλή τρόπο και κατανοούν τους σχετικούς κινδύνους. Δεν επιτρέπεται να παίζουν παιδιά με αυτήν τη συσκευή. Δεν επιτρέπεται ο καθαρισμός και η συντήρηση από παιδιά χωρίς επίβλεψη από ενήλικο.
11. Κατάλληλος για εσωτερική χρήση.
12. Πρέπει να υπάρχουν μέθοδοι για τις αποσυνδέσεις όλων των πόλων του τερματικού μπλοκ του ανεμιστήρα οροφής, για να δύναται να αποσυνδεθούν εάν συμβεί υπερροή ρεύματος κατηγορίας III, σύμφωνα με τους εθνικούς κανόνες καλωδίωσης.
13. IP20 Ο ανεμιστήρας έχει σχεδιαστεί για χρήση σε εσωτερικό χώρο. Δεν έχει σχεδιαστεί για εγκατάσταση σε μπάνιο ή σε οποιαδήποτε περιοχή με υγρασία. Βεβαιωθείτε ότι η λάμπα δεν έρχεται σε επαφή με νερό.

ΕΡΓΑΛΕΙΑ ΠΟΥ ΧΡΕΙΑΖΟΝΤΑΙ

Σταυροκατσάβιδο • Συρματοκόφτες • Πένσες • Φορητή σκάλα

BU TALİMATLARI OKUDUKTAN SONRA SAKLAYINIZ

UYARI: YANGIN, ELEKTRİK ÇARPMASI YA DA MEYDANA GELECEK KAZA RİSKİNİ AZALTMAK İÇİN AŞAĞIDAKİLERE DİKKAT EDİNİZ:

1. Kurma işlemi sırasında dikkatli olunuz. Pervaneyi kurmaya başlamadan önce talimatları okuyunuz.
2. UYARI! Bu pervane sadece her bir kanadı harekete geçiren 3 mm'lik elektrik bağlantılı 2 kutuplu düğme ile çalıştırılabilir.
3. Pervaneyi sadece yetkili bir elektirik teknisyeni kurmalıdır.
4. Kurulma yüksekliği, yani kanatlarla yer arasındaki mesafe en az 2.3 m olmalıdır.
5. Pervanenin güvenli bir şekilde tavana oturtulduğuna emin olunuz.
6. UYARI! Pervane hızını kontrol etmek için karartma ayarlı düğme kullanmayınız.
7. UYARI! Herhangi bir kazayı önlemek için kanatların katlanmamış olduğuna ve dönme alanında herhangi bir engel olmadığına dikkat ediniz.
8. UYARI! Avrupa Emniyet Şartlarına göre ankastre montaj seçeneği seçilmişse pervane downrod kullanılarak yeniden kurulmamalıdır. Bu yol denendiği takdirde ciddi yaralanmalar olabilir. Bu önemli emniyet gerekliliğiyle ilgili sorularınız varsa lütfen yerel düzenlemelere başvurunuz.
9. Pervaneyi hava borusu yetkili biri tarafından test edilmediği sürece gaz ya da petrol ile yanan ateşin bulunduğu bir odada çalıştırmayınız.
10. Bu cihaz, 8 yaşından büyük çocuklar ve yetersiz fiziksel, duymasal, zihinsel kapasitelere veya bilgi ve deneyime sahip kişiler tarafından, sadece denetim altında olduklarında veya kendilerine cihazın emniyetli şekilde kullanımına ilişkin talimatlar verildiğinde ve mevcut tehlikeleri kavradıklarında kullanılabilir. Çocuklar cihazla oyun oynamamalıdır. Temizlik ve kullanıcı bakımları, denetim altında olmayan çocuklar tarafından yapılmamalıdır.
11. Ev içi kullanımına uygun.
12. Bütün kutuplarda, milli elektrik devresi kurallarına uygun olarak aşırı voltaj III durumu meydana geldiğinde kutupları tamamen ayıracak devreye dahil olan bir sistem bulunmalıdır.
13. IP20 Modeli pervane iç mekanlarda kullanılmak üzere tasarlanmıştır. Banyo veya ona benzer rutubetli yerlere takılmak için tasarlanmamıştır. Lütfen lambanın su ile temas etmemesine özen gösterin.

GEREKLİ ALETLER

Phillips Tornavida • Tel Kesici • Kerpeten • El merdiveni

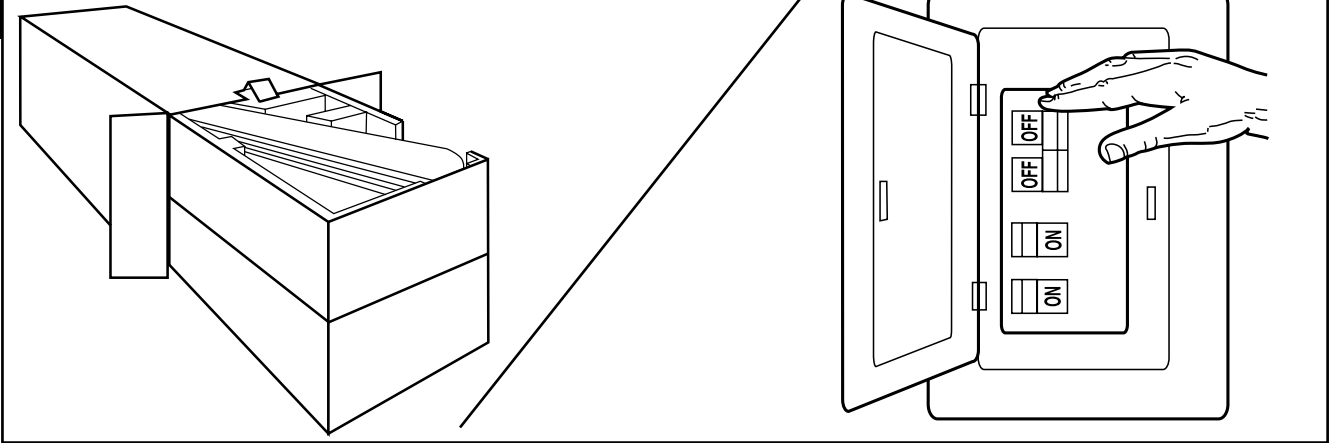
1

- GB** Unpack and inspect fan carefully to be certain all contents are included. Turn off power at fuse box to avoid possible electrical shock.
- D** Ventilator auspacken und sicherstellen, dass alle Bestandteile vorhanden sind. Stromzufuhr am Sicherungskasten unterbrechen, um einen Stromschlag zu vermeiden.
- F** Déballez le ventilateur avec précaution et assurez-vous qu'il ne manque aucune pièce. Mettez l'interrupteur de la boîte à fusibles en position « OFF » afin d'éviter le risque d'électrocution.
- I** Disimballare e ispezionare attentamente il ventilatore per accertarsi che siano stati inclusi tutti i componenti. Disattivare l'alimentazione alla scatola dei fusibili per evitare il rischio di scossa elettrica.
- NL** Pak de ventilator voorzichtig uit en ga na of alle onderdelen aanwezig zijn. Schakel de stroom uit aan de zekeringendoos om de kans op een elektrische schok te voorkomen.
- E** Quite el envoltorio e inspeccione detenidamente el ventilador para verificar que todas las piezas estén incluidas. Apague la alimentación en la caja de fusibles para evitar la posibilidad de descarga eléctrica.
- P** Desembale e verifique a ventoinha cuidadosamente certificando-se que se encontram incluídas todas as peças. Desligue a corrente na caixa do disjuntor para evitar um possível choque eléctrico.
- N** Pakk ut og inspiser viften grundig for å forsikre deg om at alle nødvendige deler følger med. Slå av strømmen ved sikringsboksen for å unngå risiko for elektriske støt.
- S** Packa upp och inspektera fläkten grundligt för att vara säker på att alla delar finns med. Stäng av elektriciteten vid säkringsdosan för att undvika elektriska stötar.
- FIN** Ota tuuletin pois pakkauksesta ja tarkasta se huolellisesti ja varmista, että kaikki osat ovat mukana. Katkaise virta sulaketaulusta mahdollisen sähköiskun välttämiseksi.
- DK** Pak ud og inspicer grundigt ventilatoren for at sikre at alle dele er med. Sluk for strømmen ved sikringstavlen for at forhindre risiko for elektrisk stød.
- PL** Ostrożnie rozpakuj i dokładnie obejrzyj wentylator, aby się upewnić, że wszystkie części zostały dostarczone. Wyłącz prąd w skrzynce bezpiecznikowej, aby uniknąć możliwości porażenia prądem.
- RUS** Следует распаковать вентилятор и тщательно осмотреть его, проверив наличие всех деталей. Во избежание удара током, следует отключить блок предохранителей.
- UA** Розпакуйте та обслідуйте вентилятор, щоб переконатись у наявності всіх компонентів. З метою запобігання ураженню електричним струмом вимкніть подачу електроенергії у блоці запобіжників.
- EST** Pakkige ventilaator pakendist lahti ja kontrollige hoolikalt, et kõik koostisosad oleksid olemas. Lülitage elekter kaitsekapist välja, et vältida võimalikku elektrišokki.
- LV** Izpakoijiet un pārbaudiet ventilatoru uzmanīgi, lai būtu drošs, ka visas sastāvdaļas ir iekļautas. Izslēdziet strāvu pie drošinātāju kārbas, lai izvairītos no iespējama elektriskās strāvas trieciena.
- LT** Išpakuokite ventiliatorių ir atidžiai patikrinkite, ar yra visos dalys. Išjunkite elektrą saugiklių dėžėje – išvengsite elektros šoko.
- SK** Vybalte ventilátor a skontrolujte, či nechýba žiaden diel. Vypnite prúd v poistkovej skrini, aby ste zabránili prípadnému elektrickému úderu.
- CZ** Vybalte a pečlivě zkontrolujte ventilátor a ujistěte se, že balení obsahuje všechny součásti. V pojistkové skříně vypněte elektrinu, aby se zamezilo možnému zranění elektrickým proudem.
- SLO** Razpakirajte ventilator in skrbno preverite, če ste prejeli vse dele. V okrovo z varovalkami prekinite napajanje in tako preprečite možnost električnega udara.
- HR** Ventilator pažljivo izvadite iz pakiranja i provjerite da slučajno ne nedostaje neki od dijelova. Izvadite osigurače kako biste izbjegli opasnost od strujnog udara.
- H** Csomagolja ki, és alaposan vizsgálja meg a ventilátort, hogy minden tartozéka megvan-e. Az áramütés elkerülése érdekében a biztosítékkal kapcsolja le az áramellátást.
- BG** Разопакувайте вентилатора и проверете, дали са налични всички части. За да избегнете токов удар прекъснете електрозахранването от таблото с предпазителите.
- RO** Despachetați ventilatorul și verificați dacă aveți toate partile componente. Pt. a evita electrocutarea scoateți siguranta din tabloul rețelei electrice.
- GR** Βγάλτε προσεκτικά τον ανεμιστήρα από τη συσκευασία και ελέγξτε για να βεβαιωθείτε ότι περιλαμβάνονται όλα τα εξαρτήματα. Κλείστε το ρεύμα στον ηλεκτρικό πίνακα για να αποφύγετε πιθανή ηλεκτροπληξία.
- TR** Listedeki parçaların tamam olduğuna emin olmak için kutuyu açıp içinden çıkanları inceleyin. Elektrik çarpması ihtimaline karşı cereyanı sigorta kutusundan kesin.

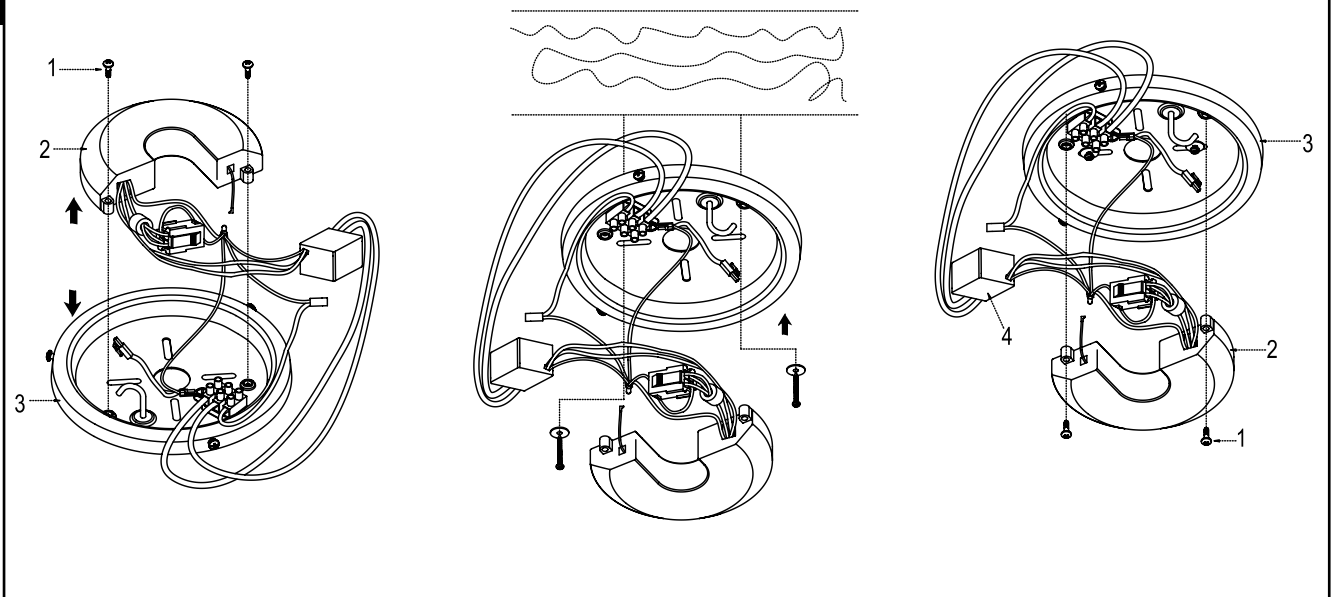

- GB** Remove the 2 fixing screws (1) from each end of the receiver(2), that'll allow free assembly of the mounting bracket(3), save the screws for future usage. Drill two mounting holes in the ceiling joist and securely screw the mounting bracket to the ceiling using the washers and wood screws provided. The mounting plate should be able to hold a weight of at least 15,9kgs. NOTE - Proper care must be taken when mounting to concrete ceilings. For safe mounting, these ceilings may require stronger screws and plastic plugs or anchors than supplied with the product. Restore the receiver(2) onto the mounting bracket(3) by tighten the 2 fixing screws(1) removed previously. Rip down the adhesive tape cover on the back of EMI assembly(4), and put the EMI assembly(4) onto the mountingbracket(3) by using the adhesive tape. Well arrange the wires.
- D** Entfernen Sie die 2 Befestigungsschrauben (1) von jedem Ende des Empfängers (2), was eine freie Montage der Montagehalterung (3) ermöglicht und heben Sie die Schrauben zur späteren Verwendung auf. Bohren Sie zwei Befestigungslöcher in den Deckenbalken und verschrauben Sie die Montagehalterung mit den mitgelieferten Unterlegscheiben und Holzschrauben fest an der Decke. Die Montageplatte sollte ein Gewicht von mindestens 15,9 kg tragen können. HINWEIS: Bei der Montage an Betondecken ist mit größter Sorgfalt vorzugehen. Für eine sichere Montage können diese Decken stärkere Schrauben und Kunststoffdübel oder -anker erfordern, als diejenigen, die im Lieferumfang des Produkts enthalten sind. Den Empfänger (2) wieder auf die Halterung (3) aufsetzen, indem die beiden zuvor entfernten Befestigungsschrauben (1) festgezogen werden. Ziehen Sie die Klebebandabdeckung auf der Rückseite der EMV-Baugruppe (4) ab und legen Sie die EMV-Baugruppe (4) mit dem Klebeband auf den Montagebügel (3). Die Drähte gut anordnen.
- F** Retirez les 2 vis de fixation (1) à chaque bout du récepteur (2) pour libérer l'assemblage de l'étrier de fixation (3). Conservez les vis pour usage ultérieur. Percez deux orifices de montage dans la solive de plafond et vissez fermement le support de montage au plafond avec les rondelles et les vis à bois fournies. La plaque de montage devrait pouvoir assumer un poids d'au moins 15,9kg. NOTE - Faites attention pour tout montage sur un plafond en béton. Pour un montage en toute sécurité, ces plafonds peuvent exiger des vis et des chevilles en plastique ou des ancrages plus résistants que ceux accompagnant le produit. Remettez le récepteur (2) sur l'étrier de fixation (3) en serrant les 2 vis de fixation (1) retirées auparavant. Arrachez le ruban de masquage au dos de l'assemblage EMI (4) et mettez l'assemblage EMI (4) sur l'étrier de fixation (3) en utilisant du ruban adhésif. Agencez correctement les fils.
- I** Rimuovere le 2 viti di fissaggio (1) da ciascuna estremità del ricevitore (2), questo consentirà l'assemblaggio libero del supporto di montaggio (3); conservare le viti per l'uso futuro. Praticare due fori di montaggio nel travetto del soffitto e avvitare saldamente il supporto di montaggio al soffitto usando le rondelle e le viti da legno fornite. La piastra di montaggio dovrebbe essere in grado di sostenere un peso di almeno 15,9 kg. NOTA: prestare la dovuta attenzione in caso di montaggio ai soffitti di calcestruzzo. Per un montaggio sicuro, questi soffitti potrebbero richiedere l'uso di viti e di tasselli o ancoraggi di plastica più solidi rispetto a quelli forniti con il prodotto. Riposizionare il ricevitore (2) sul supporto di montaggio (3) e serrare le 2 viti di fissaggio (1) precedentemente rimosse. Togliere la copertura del nastro adesivo sulla parte posteriore del complesso EMI (4) e collocare il complesso EMI (4) sul supporto di montaggio (3) usando il nastro adesivo. Sistemare con cura i fili.
- NL** Verwijder de 2 bevestigingsschroeven (1) van elk uiteinde van de ontvanger(2), zodat de montagebeugel(3) vrij kan worden gemonteerd en bewaar de schroeven voor toekomstig gebruik. Perfore dos orificios de montaje en la viga del techo y atornille firmemente el soporte de montaje al techo mediante las arandelas y los tornillos para madera provistos. La placa de montaje debe poder soportar un peso de, al menos, 15,9 kg. NOTA: Se debe tener especial cuidado durante el montaje en techos de cemento. Para un montaje seguro, dichos techos pueden necesitar tornillos y tapones de plástico o anclajes más fuertes que los suministrados con el producto. Vuelva a colocar el receptor (2) en el soporte de montaje (3) apretando los 2 tornillos de fijación (1) retirados previamente. Deslice hacia abajo la cubierta de la cinta adhesiva en la parte posterior del conjunto EMI (4), y coloque el conjunto EMI (4) en el soporte de montaje (3) con la cinta adhesiva. Arregle los cables.
- E** Retire los 2 tornillos de fijación (1) de cada extremo del receptor (2), lo que permitirá el montaje libre del soporte de montaje (3). Conserve dichos tornillos para un uso posterior. Perfore dos orificios de montaje en la viga del techo y atornille firmemente el soporte de montaje al techo mediante las arandelas y los tornillos para madera provistos. La placa de montaje debe poder soportar un peso de, al menos, 15,9 kg. NOTA: Se debe tener especial cuidado durante el montaje en techos de cemento. Para un montaje seguro, dichos techos pueden necesitar tornillos y tapones de plástico o anclajes más fuertes que los suministrados con el producto. Vuelva a colocar el receptor (2) en el soporte de montaje (3) apretando los 2 tornillos de fijación (1) retirados previamente. Deslice hacia abajo la cubierta de la cinta adhesiva en la parte posterior del conjunto EMI (4), y coloque el conjunto EMI (4) en el soporte de montaje (3) con la cinta adhesiva. Arregle los cables.

- P** Retire os 2 parafusos de fixação (1) de cada extremidade do recetor (2). Tal permite-lhe montar livremente o suporte de montagem (3). Guarde os parafusos. Fure dois orifícios de montagem na viga do teto e fixe o suporte de montagem ao teto com as anilhas e parafusos de madeira fornecidos. A placa de montagem deverá ser capaz de suportar um peso mínimo de 15,9kgs. NOTA - É necessário um cuidado especial na montagem em tetos de cimento. Para uma montagem segura, este tipo de tetos requerem parafusos, buchas ou escoras mais resistentes do que os fornecidos com o produto. Volte a colocar o recetor (2) no suporte de montagem (3), apertando os 2 parafusos de fixação (1) anteriormente retirados. Retire a cobertura de fita adesiva na traseira do conjunto EMI (4) e coloque-o (4) no suporte de montagem (3) com a fita adesiva. Disponha os fios.
- N** Fjern de 2 festeskruene (1) fra hver ende på mottakeren (2), det gir fri adgang for å montere monteringsbraketten (3), ta vare på skruene for fremtidig bruk. Bor to monteringshull i takbjelken, skru monteringsbraketten godt fast i taket og bruk pakningene og treskruene som følger med. Monteringsplaten må kunne holde en vekt på minst 15,9 kg. MERK - Vær nøyaktig når du monterer til et betongtak. Sikker montering i slike tak krever alltid sterkere skruer og plastplugg eller ankere enn de som følger med produktet. Fest mottakeren (2) på monteringsbraketten (3) igjen ved å stramme de 2 festeskruene du (1) fjernet tidligere. Riv av den selvklebende dekkteipen på baksiden av EMI-enheten (4), og fest EMI-enheten (4) på monteringsbraketten (3) ved hjelp av teipen. Ordne ledningene skikkelig.
- S** Avlägsna de 2 fixeringssskruvarna (1) från vardera änden av mottagaren (2), detta medger fri montering av monteringsramen (3), spara skruvarna till senare. Borra två monteringshål i takbjälken och skruva fast monteringsramen ordentligt i taket med hjälp av brickorna och träskruvarna som är medlevererade. Monteringsplattan måste kunna klara en vikt på minst 15,9kg. OBS - var försiktig vid montering i betongtak. Sådana tak kan kräva kraftigare skruv och plastplugg eller ankare än vad som levereras med produkten. Sätt på mottagaren (2) på monteringsramen (3) genom att dra åt de 2 fixeringssskruvar (1) som avlägsnades tidigare. Ta bort tejskyddet på baksidan av EMI-montaget (4) och placera EMI-montaget (4) på monteringsramen (3) med hjälp av teipen. Ordna ledningarna väl.
- FIN** Poista kaksi kiinnitysruuvia (1) vastaanottimen (2) molemmista päistä, sen jälkeen asennusrenkaan (3) voi helposti asentaa, säästä ruuvit tulevaa käyttöä varten. Pora kaksi asennusreikä kattopalkkiin ja kiinnitä asennusrenkas pitävästi kattoon käyttämällä toimitukseen kuuluvia aluslevyjä ja puuruuveja. Asennuslevyn pitää pystyä kantamaan vähintään 15,9 kg paino. HUOMAA - Asennuksessa on oltava erittäin huolellinen, kun kiinnitetään betonikattoihiin. Turvallista asennusta varten nämä katot saattavat edellyttää vahvempia ruuveja ja muovitulppia tai tuotteen mukana toimitettavia kiinnitysankureita. Sijoita vastaanotin (2) takaisin asennusrenkaaseen (3) kivistämällä kaksi kiinnitysruuvia (1), jotka aiemmin poistit. Ilrota peitenauha EMI-yksikön (4) takapuolelta ja sijoita EMI-yksikkö (4) asennusrenkaaseen (3) käyttämällä teippiä. Asenna johdot huolellisesti.
- DK** Fjern de 2 fastgørelsesskruer (1) fra hver ende af modtageren (2), som muliggør fri montage af monteringsholderen (3). Gem skruerne til senere brug. Bor to monteringshuller i loftbjælken og skru monteringsholderen fast i loftet med de medfølgende skiver og skruer. Monteringspladen skal kunne bære en vægt på mindst 15,9 kg. BEMÆRK - Vær særdels omhyggelig ved montering i betonlofter. For sikker montering kan disse lofter kræve stærkere skruer og plastikpropper eller ankere end dem, der følger med produktet. Fastgør modtageren (2) på monteringsholderen (3) ved at stramme de 2 fastgørelsesskruer (1), der blev fjernet forinden. Fjern den selvklæbende tapes afdækning fra bagsiden af EMI-modulet (4), og sæt EMI-modulet (4) på monteringsholderen ved hjælp af den selvklæbende tape. Placer ledningerne ordentligt.
- PL** Zdemontuj 2 śruby montażowe (1) po każdej stronie odbiornika (2), co pozwoli na swobodny montaż wspornika montażowego (3) i pozostaw śruby do późniejszego użycia. Wywierć dwa otwory montażowe w belce sufitowej i przymocuj śrubami wspornik montażowy do sufitu, stosując podkładki i wkrety do drewna z zestawu. Płyta montażowa jest zdolna do utrzymania masy co najmniej 15,9 kg. UWAGA: należy zachować ostrożność przy montażu do sufitów betonowych. Bezpieczny montaż może wymagać zastosowania bardziej wytrzymałych wkrętów z plastikowymi kółkami lub kotew innych niż te dostarczone z produktem. Ponownie umieść odbiornik (2) na wsporniku montażowym (3), dokręcając wcześniej wykręcone 2 śruby montażowe (1). Usuń osłonę taśmy klejącej z tylnej strony zespołu EMI (4) i przymocuj zespół EMI (4) do wspornika montażowego (3) za pomocą taśmy klejącej. Odpowiednio ułóż przewody.
- RUS** Выкрутить 2 крепежных винта (1) с каждой стороны приемника (2), что позволит беспрепятственно смонтировать кронштейн (3), винты сохранить для дальнейшего использования. Просверлить два монтажных отверстия в потолочной балке и надежно прикрепить кронштейн к потолку, используя предусмотренные для этого шайбы и винты для дерева. Монтажная пластина должна быть рассчитана по меньшей мере на вес 15,9 кг. ПРИМЕЧАНИЕ: при установке на бетонные потолки необходимо соблюдать соответствующие меры предосторожности. Для обеспечения безопасности установки на такие потолки могут потребоваться более прочные винты и пластмассовые дюбели или анкерные крепления, чем те, которые поставляются с данным изделием. Установить приемник (2) на прежнее место на кронштейне (3), вкрутив 2 извлеченных ранее крепежных винта (1). Сорвать липкую ленту, закрывающую заднюю сторону узла EMI (4), и разместить узел EMI (4) на кронштейне (3) с помощью липкой ленты. Правильно расположить провода.
- UA** Викрутіть 2 кріпильних гвинти (1) з кожного боку приймача (2), що дозволить безперешкодно змонтувати кронштейн (3), гвинти збережіть для подальшого використання. Просверліть два монтажних отвори в стельовій балці та надійно прикріпіть кронштейн до стелі, використовуючи передбачені для цього шайби та гвинти для дерева. Монтажна пластина повинна бути розрахована щонайменше на вагу 15,9 кг. ПРИМІТКА: під час встановлення на бетонній стелі необхідно дотримуватися відповідних застережних заходів. Для безпечного монтажу на такій стелі можуть знадобитися більш міцні гвинти та пластмасові дюбелі або анкерні кріплення, ніж ті, що поставляються з цим виробом. Встановіть приймач (2) на попереднє місце на кронштейні (3), вкрутивши 2 витягнутих раніше кріпильних гвинти (1). Зірвіть липку стрічку, що закриває задній бік вузла EMI (4), та розмістіть вузол EMI (4) на кронштейні (3) за допомогою липкої стрічки. Правильно розташуйте дроти.
- EST** Eemaldage 2 kinnituskruvi (1) vastuvõtja (2) mõlemast otsast, see võimaldab paigaldusklabri (3) takistamatut kokkupanekut, pange kruvid edaspidiseks kõrvale. Puurige laetalasse kaks paigaldusauku ja keerake paigaldusklaber turvaliselt lae külge, kasutades olemasolevaid seibe ja puudukruvisid. Paigaldusplaat peaks suutma hoida vähemalt 15,9 kg raskust. MÄRKUS – betoonlakke kinnitamisel tuleb olla eriti hoolikas. Ohutuks kinnitamiseks võivad need laed vajada tugevamaid kruvisid ja tootega kaasas olnud plastkorke või -ankruid. Kinnitage vastuvõtja (2) tagasi paigaldusklabrile (3), keerates kinni kaks varem eemaldatud kinnituskruvi (1). Eemaldage kleeplint EMI komplekti (4) tagant ja pange EMI komplekt (4) kleeplindiga paigaldusklabrile (3). Ühendage juhtmed korralikult.
- LV** Noņemiet 2 stiprinājuma skrūves (1) no abiem uztvērēja (2) galiem; tas ļaus brīvi salikt piestiprināšanas kronšteinu (3), atstājot skrūves turpmākai izmantošanai. Izurbiet divus montāžas caurumus griestu sijā un cieši pieskrūvējiet montāžas kronšteinu pie griestiem, izmantojot arī komplektā iekļautās starplikas un koka skrūves. Montāžas plāksnei ir jāspēj noturēt vismaz 15,9 kg lielu svaru. PIEZĪME. Īpaša uzmanība jāpievērš, veicot montāžu betona griestos. Lai montāža būtu droša, šāda materiāla griestiem nepieciešamas spēcīgākas skrūves un plastmasas dībeļi vai enkuri, nekā komplektā iekļautie. Novietojiet uztvērēju atpakaļ uz piestiprināšanas kronšteina, ieskrūvējot atpakaļ abas iepriekš izskrūvētās fiksācijas skrūves (1). Noņemiet līmīntes aizsargloksni no EMT mezgla (4) aizmugures un piestipriniet EMT mezglu (4) pie piestiprināšanas kronšteina (3) ar līmīnti. Pareizi sakārtojiet vadus.

- LT** Iš kiekvieno imtuvo (2) galo išskukite po 2 tvirtinimo varžtus (1), tai leis netrukdomai surinkti tvirtinimo kronšteiną (3), o varžtus atidėkite vėlesniam panaudojimui. Lubų sijoje išgręžkite dvi tvirtinimo skylės ir atsargiai prisukite tvirtinimo kronšteiną prie lubų, naudodami pridėdamas tarpiklius ir medvaržčius. Tvirtinimo plokštė turi būti pritaikyti išlaikyti ne mažiau kaip 15,9 kg masę. PASTABA: būtina imtis atitinkamų priemonių, tvirtinant prie betono lubų. Tam, kad būtų pritvirtinta patikimai, šioms luboms gali prireikti tvirtesnių varžtų ir plastmasinių kaiščių arba inkarinių tvirtinimo elementų, pridėdamų kartu su gaminiu. Gražinkite imtuvą (2) į jo vietą ant tvirtinimo kronšteinu (3), priverždami prieš tai išskuktus 2 tvirtinimo varžtus (1). Nuimkite EMI konstrukcijos (4) užpakalinėje dalyje esantį lipnios juostos dangtelį ir, naudodami lipnią juostą, pritvirtinkite EMI konstrukciją (4) ant tvirtinimo kronšteinu (3). Sutvarkykite laidus.
- SK** Odskrutkujte 2 upevňovacie skrutky (1) z oboch koncov prijímača (2), čo umožní voľnú montáž montážneho držiaka (3). Skrutky uschovajte na ďalšie použitie. Vyvrtajte dva montážne otvory do stropného nosníka a pevne priskrutkujte montážny držiak ku stropu pomocou dodaných podložiek a skrutiek do dreva. Montážna platnička musí byť schopná uniesť minimálne 15,9 kg. POZNÁMKA – Venujte náležitú pozornosť montáži do betónových stropov. Bezpečnosť inštalácie na takýchto stropoch si vyžaduje silnejšie skrutky a plastové kolíky alebo rozperky, ktoré sa dodávajú s výrobkom. Pripojte späť prijímač (2) k montážnemu držiaku (3) tak, že dotiahnete 2 upevňovacie skrutky (1), ktoré ste predtým odskrutkovali. Strhnite lepiacu pásku nalepenú na zadnej časti telesa EMI (4) a pomocou lepiacej pásky pripevnite teleso EMI (4) na montážny držiak (3). Náležite usporiadajte vodiče.
- CZ** Odstraňte 2 upevňovací šrouby (1) z každého konce přijímače (2), což umožní volnou montáž montážní konzoly (3), a uchovejte šrouby pro budoucí použití. Vyvrtejte dva montážní otvory do stropního nosníku a bezpečně přišroubujte montážní konzolu ke stropu pomocí přiložených podložek a vrtů. Montážní deska by měla být schopna udržet hmotnost nejméně 15,9 kg. UPOZORNĚNÍ – Při montáži na betonové stropy je třeba postupovat opatrně. Tyto stropy mohou pro bezpečnou montáž vyžadovat silnější šrouby a plastové krytky nebo kotvy, které nejsou s výrobkem dodávány. Pripojte späť prijímač (2) zpět na montážní konzolu (3) utažením 2 dříve odstraněných upevňovacích šroubů (1). Odtrhněte kryt lepicí pásky na zadní straně sestavy EMI (4) a pomocí lepicí pásky připevněte sestavu EMI (4) na montážní konzolu (3). Správně umístěte dráty.
- SLO** Odstranite 2 pritrdilna vijaka (1) z vsakega konca sprejemnika (2), tako da boste lahko nemoteno montirali montažni nosilec (3), vijaka pa shranite za prihodnjo uporabo. Izvrtajte dve montažni luknji v stropni tram in čvrsto privijačite montažni nosilec v strop, pri čemer uporabite priloženi podložki in lesna vijaka. Montažna plošča mora prenesti najm. 15,9 kg teže. OPOMBA - Pri montaži v betonske stropove je treba biti previden. Za varno namestitve je treba pri teh stropih uporabiti močnejše vijake in plastične čepe ali sidra in ne priloženih pritrdilnih elementov izdelku. Namestite sprejemnik (2) na montažni nosilec (3), tako da pritrdite prej odstranjena pritrdilna vijaka (1). Odlepite lepilni trak z zadnje strani EMI-sestava (4) in namestite EMI-sestav (4) na montažni nosilec (3), pri čemer uporabite lepilni trak. Dobro razvrstite žice.
- HR** Uklonite 2 pričvrtna vijka (1) iz svakog kraja prijamnika (2) jer će to omogućiti oslobađanje sklopa iz montažnog nosača (3). Sačuvajte vijke za buduću upotrebu. Izbušite dvije rupe za montažu u stropnoj gredi i čvrsto zavrnite montažni nosač na strop pomoću priloženih podložki i vijaka za drvo. Montažna ploča mora moći nositi težinu od najmanje 15,9 kg. NAPOMENA – potrebno je pažljivo postupati pri montaži na betonske stropove. Za sigurnu montažu na ove stropove mogu biti potrebni snažniji vijci i plastični čeпови ili sidra od onih priloženih uz proizvod. Vratite prijamnik (2) na montažni nosač (3) tako da zategnete 2 prethodno uklonjena pričvrtna vijka (1). Poderite trake koje prekrivaju stražnju stranu sklopa EMI (4) i stavite sklop EMI (4) na montažni nosač (3) pomoću ljepiljive vrpce. Dobro organizirajte žice.
- H** Távolítsa el a 2 rögzítőcsavart (1) a vevőegység (2) mindkét végéről, így szabadon hozzáférhet a tartókerethez (3) (rakja el a csavarokat későbbi felhasználásra). Fúrjon két lyukat a mennyezetgerendába és erősen szorítsa hozzá a tartókeretet a mennyezethez a mellékelt alátétek és facsavarok segítségével. A szerelőlapnak képesnek kell lennie legalább 15,9 kg tömeg megtartására. MEGJEGYZÉS - Betonfödémekre történő szereléskor megfelelő odafigyeléssel kell eljárni. Ezen mennyezethez történő biztonságos felszereléshez lehet, hogy a termékhez adottaknál erősebb csavarokra és műanyag csatlakozókra/horgonyokra lesz szüksége. Tegye vissza a vevőegységet (2) a tartókeretre (3) az előzőleg eltávolított 2 rögzítőcsavar (1) meghúzásával. Tépje le az EMI tartozék (4) hátoldalán lévő ragasztó védőréteget, és helyezze az EMI tartozékok (4) a tartókeretre (3) a ragasztószalaggal. Rendezze el megfelelően a vezetékeket.
- BG** Отстранете двата фиксиращи винта (1) от всеки край на приемника (2), това ще позволи свободно сглобяване на монтажната скоба (3). Запазете винтовете за употреба на по-късен етап. Пробийте два монтажни отвора в таванната греда и фиксирайте добре монтажната скоба към тавана с помощта на предоставените шайби и дървени винтове. Монтажната планка трябва да издържа тегло от поне 15,9 кг. ЗАБЕЛЕЖКА – При монтиране към бетонен таван трябва да се подходи с нужно внимание. За безопасен монтаж този тип тавани може да изискват по-здрави винтове и пластмасови дюбели или анкерни болтове, различни от доставените с продукта. Върнете приемника (2) върху монтажната скоба (3), като затегнете двата фиксиращи винта (1), свалени по-рано. Свалете покриващата залепваща лента на гърба на EMI блока (4) и поставете EMI блока (4) на монтажната скоба (3), като използвате залепваща лента. Подредете добре проводниците.
- RO** Scoateți cele 2 șuruburi de fixare (1) de la fiecare capăt al ulucului (2); această acțiune va permite asamblarea suportului de montaj (3); păstrați șuruburile pentru utilizare viitoare. Realizați două orificii în grinda inferioară și fixați corespunzător cu șuruburi suportul de montaj de tavan utilizând șabile și hol-șuruburile prevăzute. Placa de montaj trebuie să poată susține o greutate de cel puțin 15,9 kg. NOTĂ - Trebuie acordată atenție corespunzătoare la montarea pe tavane din beton. Pentru montare sigură, aceste tavane pot necesita șuruburi mai puternice și dibluri sau ancore din plastic care nu sunt livrate cu produsul. Repuneți ulucul (2) pe suportul de montaj (3) prin strângerea celor 2 șuruburi de fixare (1) scoase anterior. Scoateți banda adezivă de pe spatele ansamblului EMI (4) și plasați ansamblul EMI (4) pe suportul de montaj (3) prin utilizarea benzii adezive. Aranjați corespunzător cablurile.
- GR** Αφαιρέστε τις 2 βίδες στερέωσης (1) από κάθε άκρο του δέκτη (2). Αυτό θα σας επιτρέψει να συναρμολογήσετε ελεύθερα τη βάση στήριξης (3). Φυλάξτε τις βίδες για μελλοντική χρήση. Ανοίξτε με το τρυπάνι δύο οπές στήριξης στο δοκάρι της οροφής και βιδώστε στερεά τη βάση στήριξης στην οροφή χρησιμοποιώντας τις ροδέλες και τις ξυλόβιδες που παρέχονται. Η βάση στήριξης θα πρέπει να αντέχει το βάρος τουλάχιστον 15,9 κιλών. ΣΗΜΕΙΩΣΗ – Θέλει ιδιαίτερη προσοχή αν στήριξε το προϊόν σε οροφή από τσιμέντο. Για ασφαλή στήριξη αυτές οι οροφές μπορεί να απαιτούν ισχυρότερες βίδες και πλαστικά βύσματα ή ούπες, από αυτές που παρέχονται με το προϊόν. Στερεώστε τον δέκτη (2) στη βάση στήριξης (3) σφίγγοντας τις 2 βίδες στερέωσης (1) που αφαιρέσατε προηγουμένως. Αφαιρέστε την κολλητική ταινία κάλυψης από την πίσω πλευρά της μονάδας EMI (ηλεκτρομαγνητικών παρεμβολών) (4) και τοποθετήστε τη μονάδα EMI (4) στη βάση στήριξης (3) χρησιμοποιώντας την κολλητική ταινία. Τακτοποιήστε τα καλώδια.
- TR** Montaj plakasının (3) serbestçe montajına izin verecek şekilde, alicının (2) her iki ucundan 2 adet sabitleme vidasını (1) sökünü, ileride kullanmak için vidaları saklayın. Tavan kirişine iki montaj deliği açın ve ürünle birlikte verilen pul ve ahşap vidalarını kullanarak montaj plakasını tavana sıkıca vidalayın. Montaj plakası en az 15,9kg ağırlığı taşıyabilmelidir. NOT - Beton tavana montaj sırasında gerekli dikkat gösterilmelidir. Güvenli montaj için, bu tavanlar ürünle birlikte verilenlerden daha güçlü vida ve plastik dübel veya sabitleyici kullanımı gerektirebilir. Daha önce çıkarılan 2 adet sabitleme vidasını (1) sıkarak alıcısı (2) montaj plakasına (3) takın. EMI grubunun (4) arkasındaki yapışkan bantı açın ve EMI grubunu (4) yapışkan bantı kullanarak montaj plakasına (3) tutturun. Kabloları düzenleyin.

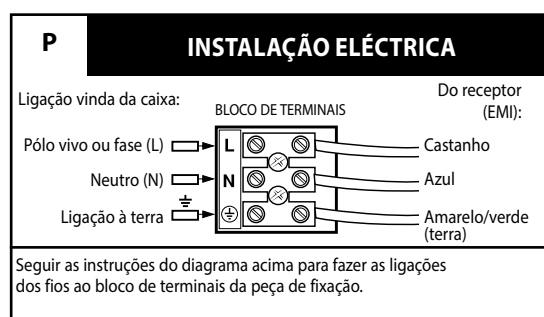
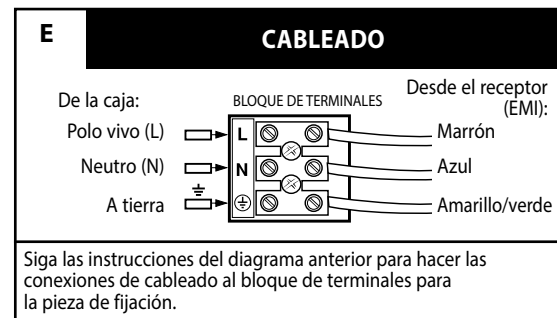
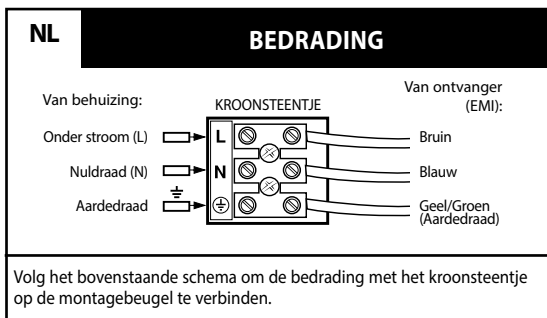
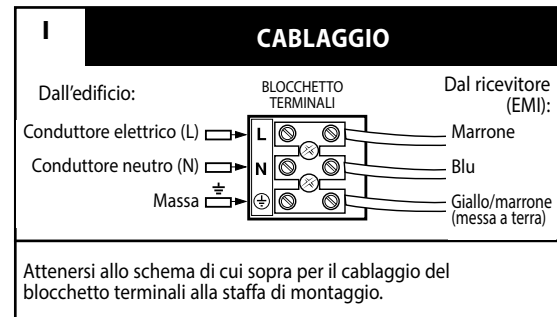
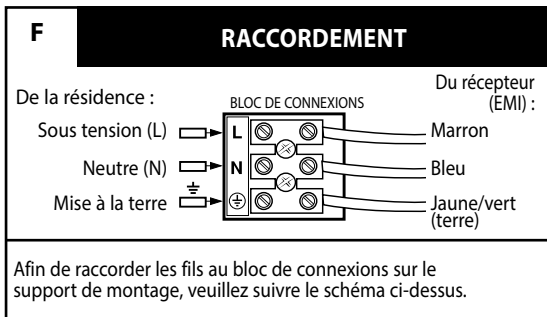
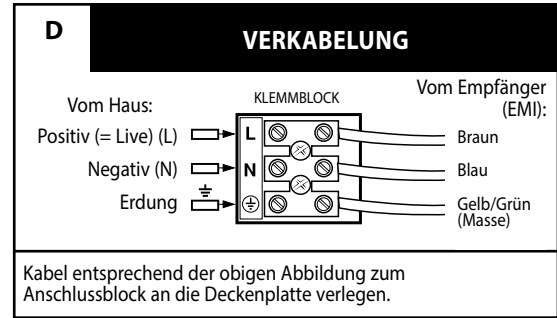
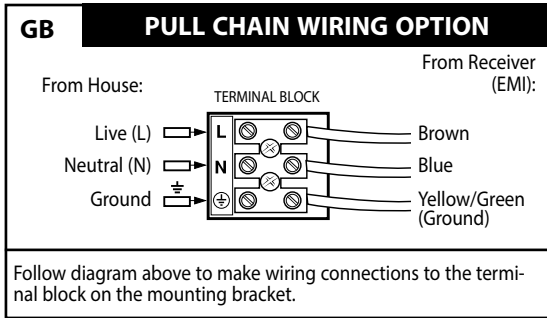

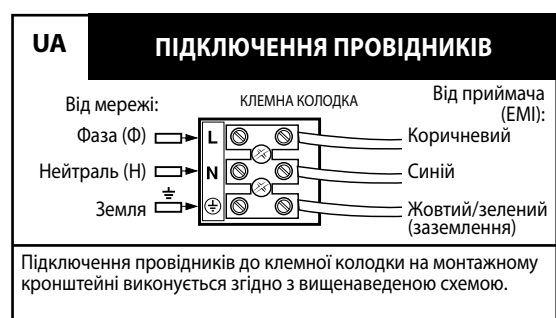
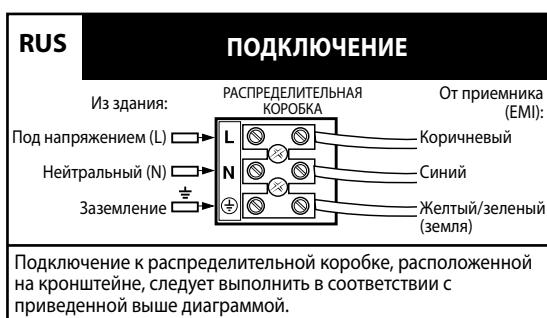
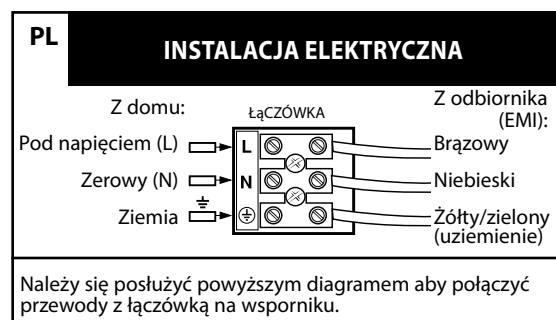
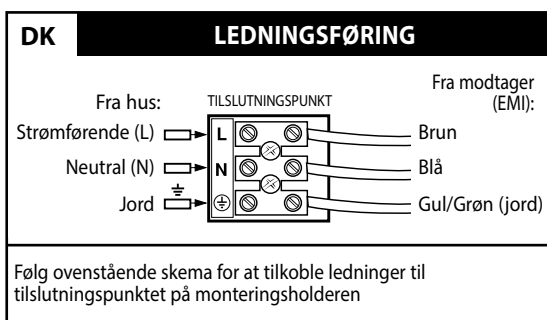
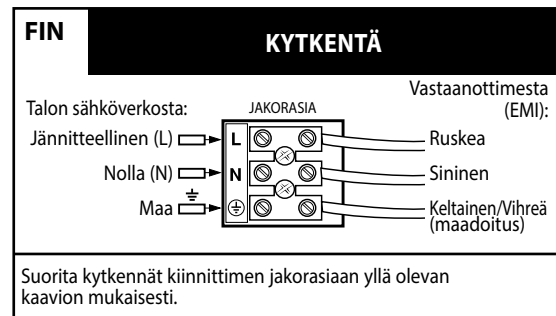
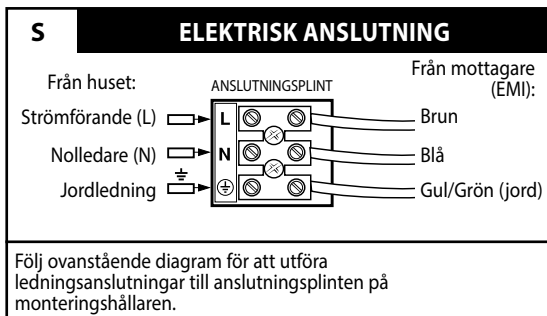
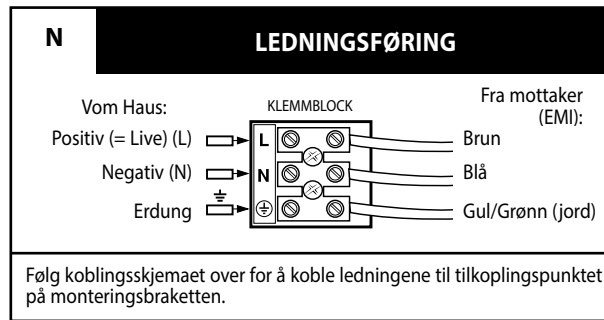

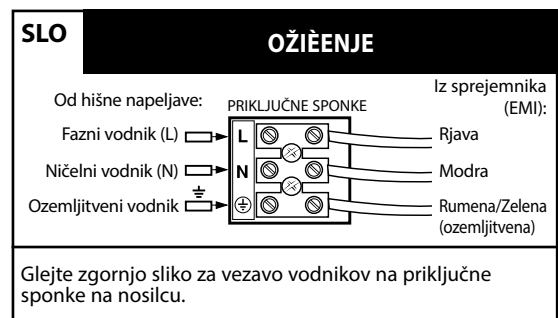
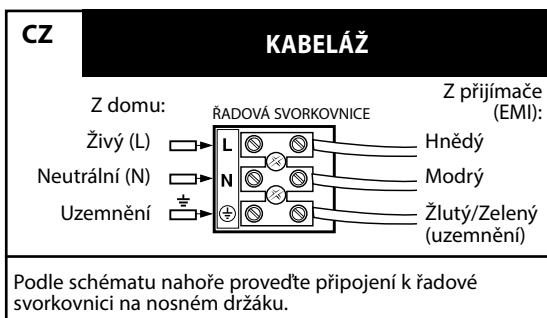
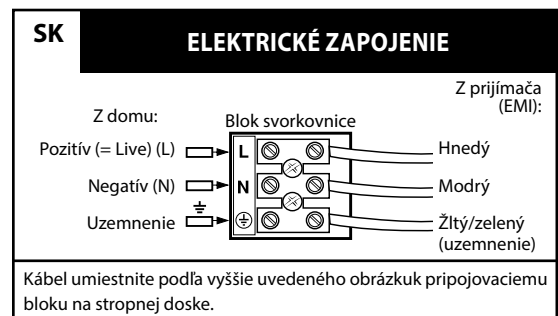
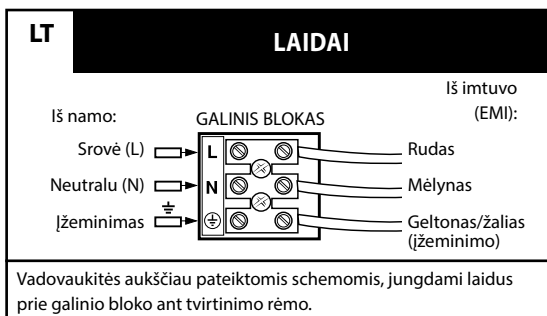
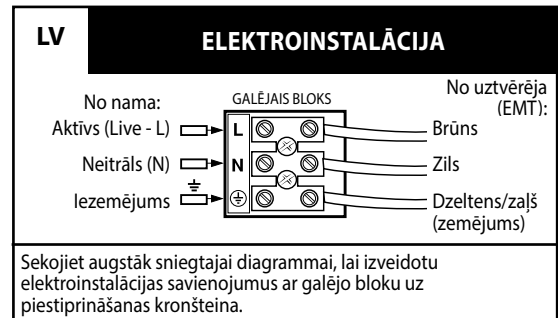
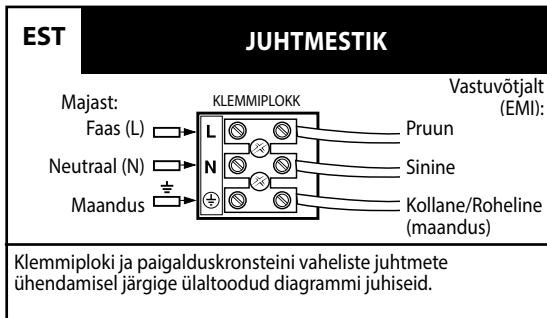

HR OŽIČENJE

Izvor napajanja kućne instalacije: Od prijavnika (EMI):

Faza (L) Nula (N) Uzemljenje

PRIKLJUČNICA

Smeđa Plava Žuta/Zelena (uzemljenje)

Za spajanje žica na priključnicu sklopa za postavljanje, slijedite gornji crtež.

H ELEKTROMOS BEKÖTÉS

A háztól: A vevőegységből (EMI):

Fázis (L) Nulla (N) Föld

SORKAPOCS

Barna Kék Sárga/Zöld (föld)

A rögzítőlapon levő sorkapocs bekötéséhez a fenti ábra szerint járjon el.

BG ЕЛЕКТРИЧЕСКИ МОНТАЖ

На къщата: От приемника (EMI):

Положително (= Live) (L) Отрицателно (N) Заземяване

КЛЕМНО ТАБЛО

Кафяв Син Жълт/Зелен (земя)

Положете кабела в съответствие с горното изображение към свързващия блок на таванната плочка.

RO INSTALAȚIA ELECTRICĂ

La casa: De la receptor (EMI):

Pozitiv (= Live) (L) Negativ (N) Impământare

TABLOUL CLAMEI

Maro Albastru Galben/Verde (împământare)

Conectati cablul in corespondenta cu descrierea de mai sus de cutia clamei de pe placa de tavan.

GR ΚΑΛΩΔΙΩΣΗ

Από το σπίτι: Από τον δέκτη (EMI):

Ενεργό (L) Ουδέτερο (N) Γείωση

ΣΥΓΚΡΟΤΗΜΑ ΤΕΡΜΑΤΙΚΩΝ

Καφέ Μπλε Κίτρινο/πράσινο (γείωση)

Ακολουθήστε το παραπάνω διάγραμμα για να δρομολογήσετε τις συνδέσεις καλωδίου προς το συγκρότημα τερματικών στη βάση στήριξης.

TR KABLÖLAR

Gövdeden: Alıcıdan (EMI):

Elektrikli (E):Nötr (N) Toprak

TERMINAL BLOK

Kahverengi Mavi Sarı/Yeşil (Toprak)

Kelepçedeki terminal bloğa kablo bağlantılarını yapmak için yukarıdaki şemayı takip ediniz.

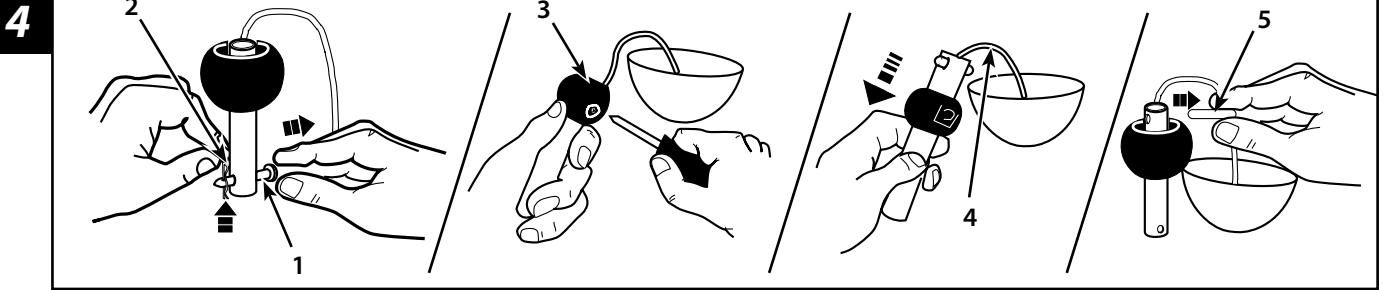

GB DOWNROD MOUNT OPTION

Remove clamp pin (2) and cross pin (1) from downrod. Loosen setscrew in downrod ball (3) until ball moves easily up and down the downrod. Do not remove ground wire (4) from downrod. Slide downrod ball down, exposing cross pin (5). Do not remove ball completely. Remove cross pin and save for later use.

D HÄNGEROHR-OPTION

Den Sicherungsstift (2) und Kreuzzapfen (1) vom Hängerohr entfernen. Stellschrauben in der Sicherungskugel (3) lockern, bis diese leicht nach oben und unten verschoben werden kann. Erdungskabel (4) nicht vom Hängerohr entfernen. Kugel nach unten schieben, um Sicherungsstift (5) freizulegen. Kugel jedoch nicht völlig entfernen. Sicherungsstift entfernen und für späteren Gebrauch aufbewahren.

F RACCORDAMENTO DES FILS POUR L'INSTALLATION PAR LA TIGE INFÉRIEURE

Retirez le serre-câble (2) et la tige transversale (1) de la tige inférieure. Dévissez la vis de pression de la balle (3) jusqu'à ce que la balle glisse librement le long de la tige inférieure. Ne pas retirer le fil de mise à la terre (4) de la tige inférieure. Faites glisser la balle de la tige inférieure vers le bas, de façon à ce que la tige transversale apparaisse (5). Ne pas retirer la balle complètement. Retirez la tige transversale et réservez-la.

I OPZIONE DI MONTAGGIO CON ASTA DI PROLUNGA

Rimuovere il morsetto (2) e il puntale a croce (1) dall'asta di prolunga. Allentare la vite di pressione presente nella sfera dell'asta di prolunga (3) finché risulta facile far salire e scendere la sfera nell'asta. Non staccare il filo di massa (4) dall'asta di prolunga. Far scorrere la sfera verso il basso per portare in evidenza il puntale a croce (5). Non estrarre completamente la sfera. Rimuovere il puntale a croce, che sarà riutilizzato successivamente.

NL OPTIE MET STANG

Verwijder klemmen (2) en dwarspen (1) van de stang. Draai de stelschroef in de stangkogel (3) los zodat de kogel vlot langs de stang omhoog en omlaag schuift. Verwijder de aardedraad (4) niet van de stang. Schuif de kogel omlaag, waardoor dwarspen (5) komt bloot te liggen. Verwijder de kogel niet helemaal. Verwijder de dwarspen en bewaar hem voor gebruik later.

E MONTAJE CON VARILLA VERTICAL

Quite el pasador de fijación (2) y el pasador transversal (1) de la varilla vertical. Afloje el tornillo de fijación en la bola de la varilla vertical (3) hasta que la bola se mueva fácilmente hacia abajo y arriba por la varilla vertical. No extraiga el cable de puesta a tierra (4) de la varilla vertical. Deslice hacia abajo la bola de la varilla vertical, exponiendo el pasador transversal (5). No extraiga completamente la bola. Extraiga el pasador transversal y guárdelo para usarlo más tarde.

P OPÇÃO DE MONTAGEM COM TUBO METÁLICO

Retire a abraçadeira (2) e o pino (1) do tubo metálico. Desaperte o parafuso de fixação da esfera do tubo metálico (3) até a esfera deslizar facilmente para cima e para baixo no tubo metálico. Não retire o fio de terra (4) do tubo metálico. Faça a esfera deslizar para baixo, colocando à vista o pino (5). Não retire completamente a esfera. Retire o pino e guarde para futura utilização.

N INSTALLERING MED SENKESTANG

Ta ut låsepinnen (2) og tverrpinnen (1) fra senkestangen. Løsne settskruen på senkestangens kule (3), slik at kulan beveger seg lett opp og ned på senkestangen. Jordledningen (4) må ikke kobles fra senkestangen. Skyv senkestangens kule nedover slik at tverrpinnen (5) kommer til syne. Ikke fjern kulan fullstendig. Fjern tverrpinnen og ta vare på denne for senere bruk.

S ALTERNATIV LODRÄT STÅNG

Ta bort låssprinten (2) och krysstappen (1) från den lodräta stängen. Lossa på inställningsskruven i kulan på den lodräta stängen (3) tills kulan lätt kan skjutas upp och ned på stängen. Ta inte bort jordledningen (4) från stängen. Skjut ned kulan på den lodräta stängen och frilägg krysstappen (5). Ta inte bort kulan helt och hållet. Dra ur krysstappen och spara den för senare användning.

FIN TANKOASENNUS

Irrota sokkanaula (2) ja poikkitappi (1) tangosta. Löysää tangon pallon (3) kiinnitysruuvia, kunnes pallo liikkuu tangossa helposti edestakaisin. Älä irrota maadoitusjohtoa (4) tangosta. Siirrä palloa alaspäin niin, että poikkitappi (5) tulee näkyviin. Älä poista palloa kokonaan. Irrota poikkitappi ja säilytä se myöhempää käyttöä varten.

DK HÆNGESTANG MONTERING

Fjern låsepinden (2) og tværtappen (1) fra hængestangen. Skrue skruen fra hængestangens kugle (3) af, så at kuglen kan glide nemt op og ned af hængestangen. Fjern ikke aflederledning (4) fra hængestangen. Flyt hængestangens kugle ned, så at tværtappen (5) bliver synlig. Fjern ikke hængestangens kugle helt. Fjern tværtappen og gem den for senere brug.

PL INSTALACJA NA PRĘCIE

Wyjmij z pręta sworzeń zaciskowy (2) i czop poprzeczny (1). Poluzuj śrubę dociskową w kuli pręta (3) tak, aby kula mogła się swobodnie poruszać wzdłuż pręta. Nie wyjmij przewodu uziomowego (4) z pręta. Zsuń kulę pręta w dół tak, aby odsłonić czop poprzeczny (5). Nie usuwaj całkowicie kuli. Wyjmij czop poprzeczny i zachowaj na późniejszy użytek.

RUS	УСТАНОВКА С ПОМОЩЬЮ СТЕРЖНЯ Вынуть штырь с отверстиями для крепления (2) и поперечный штифт (1) из стрежня. Ослабить стопорный винт в шарике стержня (3) таким образом, чтобы шарик легко перемещался по стержню вверх и вниз. Не вынимать заземляющий провод (4) из стержня. Спустить шарик по стержню таким образом, чтобы получить доступ к поперечному штифту (5). Не снимать шарик. Снять поперечный штифт и отложить в сторону для последующего использования.
UA	ВАРІАНТ МОНТАЖУ НА КРИПІЛЬНИЙ ШТОК Зніміть із штока затискний штифт (2) та поперечний штифт (1). Послабте регулювальний гвинт у кулі штоку (3) до забезпечення безперешкодного пересування кулі вверх та вниз по штоку. Не виймайте провідник заземлення (4) із штока. Перемістите кулю штока вниз, щоб відкрити поперечний штифт (5). Не знімайте кулю повністю. Вийміть поперечний штифт та збережіть для подальшого використання.
EST	RIPUTATUD PAIGALDUS Eemaldage riputusvardalt klambriühvt (2) ja risttühvt (1). Vabastage kruvid riputusvarda ümaralt aluselt (3) kuni alus liigub vabalt mööda varrast alla ja üles. Ärge eemaldage riputusvardalt maandusjuhett (4). Libistage riputusvarda ümar alus alla kuni nähtavale ilmub risttühvt (5). Ärge eemaldage ümarat alust. Eemaldage risttühvt ja pange see kindlasse kohta hilisemaks kasutamiseks.
LV	IESPĒJA IERĪKOT AR STIENI UZ LEJU Noņemiet stiprinājuma tapu (2) un krustojošo tapu (1) no stieņa uz leju. Palaidiet vaļīgāk iestatīšanas skrūvi stieņa (3) uz leju lodē, līdz lode viegli pārvietojas uz augšu un uz leju pa stieni uz leju. Nenovietojiet iezemējuma vadu (4) no stieņa uz leju. Slidiniet stieņa lodi lejup, atsedzot krustojošo tapu (5). Nenovietojiet lodi pilnīgi. Noņemiet krustojošo tapu un saglabājiet to vēlākai lietošanai.
LT	TVIRTINIMAS STRYPAIS Iš strypo ištraukite fiksavimo kištuką (2) ir skersinį kištuką (1). Atsukite varžtą strypo rutulėlyje (3), kad jis galėtų laisvai judėti aukštn ir žemyn strypu. Nenuimkite žeminimo laidą (4) nuo strypo. Nustumkite strypo rutulėlį žemyn, kad matytųsi skersinis kištukas (5). Nenuimkite rutulėlio. Ištraukite skersinį kištuką, jo prireiks vėliau.
SK	INŠTALÁCIA NA ZÁVESNEJ TYČI Vyberte závlačku (2) a priečný kolík (1) zo závesnej tyče. Uvoľnite skrutku v guľi závesnej tyče (3), až kým sa guľa neposúva ľahko hore a dole po závesnej tyči. Nevyberajte uzemňovací vodič (4) zo závesnej tyče. Posunutím guľe závesnej tyče smerom dole odkryte priečný kolík (5). Nevytáhnajte guľu úplne. Vyberte priečný kolík a odložte ho pre neskoršie použitie.
CZ	MOŽNOST MONTÁŽE NA ZÁVĚSNÉ TYČI Sejměte upínací čep (2) a křížový čep (1) z tyče. Povolte stavěcí šroub v kouli (3) závěsné tyče tak, aby se snadno pohybovala nahoru a dolů po tyči. Neodstraňujte z tyče zemnicí vodič (4). Posuňte kouli tyče dolů a objeví se křížový čep (5). Nesnímejte kouli úplně. Odstraňte křížový čep a uschovejte pro budoucí použití.
SLO	MONTAŽA Z VISEËO CEVJO Z viseëe cevi odstranite varovalo (2) in preëni zatië (1). Odvijte nastavitveni vijak v krogli (3) na viseëi cevi za toliko, da se krogla po tej viseëi cevi lahko prosto premika. Z viseëe cevi ne odstranite ozemljitvene žice (4). Kroglo potisnite navzdol tako, da se razkrije preëni zatië (5). Krogle ne odstranite popolnoma. Odstranite preëni zatië in ga shranite za kasnejšo uporabo.
HR	OPCIJA POSTAVLJANJA NA NOSEËU CIJEV Sa noseëe cijevi skinite sigurnosni klin (2) i priëvrсни klin (1). Otpuštajte priëvrсни vijak na kuglici noseëe cijevi (3) toliko da se kuglica može lako pomicati gore-dolje po cijevi. Ne odstranjajte žicu za uzemljenje (4) s noseëe cijevi. Kuglicu gurnite prema dole kako bi se oslobodio priëvrсни klin (5). Kuglicu ne skidajte potpuno. Klin skinite i sauvajte za kasniju uporabu.
H	FÜGGESZTÖRÚDDAL TÖRTÉNŐ FELSZERELÉS Vegye ki a függesztörúdból a (2) rögzítő sasszeget valamint az (1) csapszeget. Lazítsa fel a függesztörúd gömbjének (3) rögzítőcsavarját annyira, hogy a gömb a rúdon szabadon le-fel mozgatható legyen. Ne szerelje le a (4) földelő vezetékét a függesztörúdról. Csúsztassa le a függesztörúd gömbjét, hogy szabadá váljon az (5) csapszeg. Ne vegye le teljesen a gömböt. Vegye ki a sasszeget, és őrizze meg.
BG	ОПЦИЯ ЗА МОНТАЖ СЪС СВЪРЗВАЩА ТРЪБА Отстранете предпазния щифт (2) и кръстатата тапа (1) от свързващата тръба. Разхлабете монтажните винтове в предпазната сфера (3), докато стане възможно местенето ѝ леко нагоре и надолу. Не отстранявайте заземляващия кабел (4) от свързващата тръба. Бутнете сферата надолу, за да освободите предпазния щифт (5). Не отстранявайте сферата напълно. Отстранете предпазния щифт и го съхранете за по-късна употреба.
RO	OPȚIA DE MONTAJ CU BARA DE LEGATURA Înlăturati clama de siguranță (2) și cuveța cruce (1) de la bara de legatură. Desfaceți puțin suruburile din sfera de siguranță (3), până când este posibil să o mișcați ușor în sus și în jos. Nu înlăturati cablul de împământare (4) din bara de legatură. Împingeți sfera în jos, ca să eliberați clama de siguranță (5). Nu înlăturati sfera de tot. Înlăturati clema de siguranță și pastrați-o pt. a o folosi mai târziu.
GR	ΕΠΙΛΟΓΗ ΣΤΗΡΙΞΗΣ ΜΕ ΡΑΒΔΟ ΑΝΑΡΤΗΣΗΣ Αφαιρέστε τον άξονα σύσφιξης (2) και τον άξονα σταυρού (1) από τη ράβδο ανάρτησης. Χαλαρώστε τη βίδα ρύθμισης στη σφαίρα της ράβδου ανάρτησης (3) έως ότου η σφαίρα κινείται εύκολα πάνω-κάτω στη ράβδο ανάρτησης. Μην αφαιρέσετε το καλώδιο γείωσης (4) από τη ράβδο ανάρτησης. Γλιστρήστε τη σφαίρα της ράβδου ανάρτησης προς τα κάτω, εκθέτοντας τον άξονα σταυρού (5). Μην αφαιρέσετε εντελώς τη σφαίρα. Αφαιρέστε τον άξονα σταυρού και φυλάξτε τον για να τον χρησιμοποιήσετε αργότερα.
TR	ASKI ÇUBUKLU KURMA SEÇENEĞİ Askı çubuğundan kısaçlı pim (2) ve çapraz pimi (1) çıkartın. Askı çubuğu topundaki sabitleştirme vidasını (3) top, çubuk boyunca yukarı aşağı hareket edene kadar gevşetin. Topraklama telini (4) askı çubuğundan ayırmayın. Askı çubuğu topunu, çapraz pim (5) görününceye kadar aşağı çekin. Topu tamamen çıkartmayın. Çapraz pimi çıkartın ve sonra kullanmak üzere saklayın.

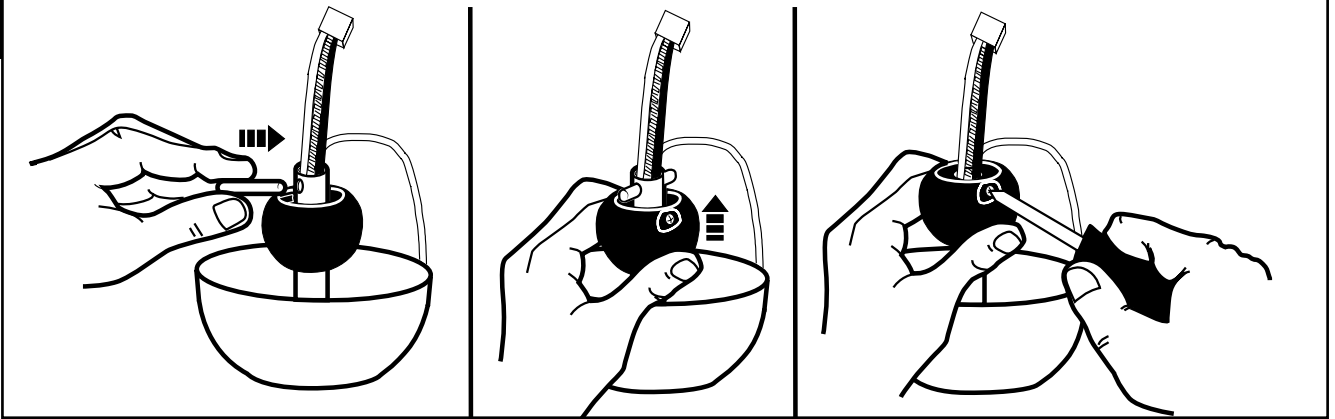

- GB** Insert the downrod through the canopy and coupling cover. Carefully thread lead wires and plug through the downrod and ball assembly.
- D** Das Hängerohr durch die Ventilatorabdeckung und Kupplungsabdeckung führen. Die Kabel und Stecker vorsichtig durch das Hängerohr und die Sicherungskugel führen.
- F** Faites passer la tige inférieure par la garniture et la couverture du raccord. Avec précaution, faites passer les fils de connexion et la prise de courant par l'assemblage de tige inférieure et de balle.
- I** Installare l'asta di prolunga facendola passare per la calotta e la copertura del giunto. Infilare i conduttori e la presa attraverso il gruppo dell'asta di prolunga e della sfera.
- NL** Steek de stang door de plafondkap en het koppelingdeksel. Leid de draden en stekker zorgvuldig door het stang- en kogelensemble.
- E** Inserte la varilla vertical a través del dosel y la cubierta del acoplamiento. Con cuidado, pase los hilos conductores y el enchufe a través del conjunto de la bola y la varilla vertical.
- P** Introduza o tubo metálico através da campânula e da cobertura de junção. Enrole cuidadosamente os fios de chumbo e a ficha através da instalação do tubo metálico e da esfera.
- N** Før senkestangen gjennom canopy-enheten og koblingsdekselet. Før ledninger og plugger forsiktig gjennom senkestangen og senkestangens kule.
- S** Sätt in stängen genom armaturkåpan och kopplingsshuven. -- Mata försiktigt in anslutningskablarna och stickproppen genom stång- och kulmonteringen.
- FIN** Työnnä tanko kuvun ja liittimen suojuksen läpi. Kuljeta johdot ja pistoke varovasti tangon ja pallon läpi.
- DK** Indsæt stangen gennem skærmen og koblingsdækslet. Forsigtigt før ledninger og stikket gennem stangen og kuglesamling.
- PL** Wprowadź pręt poprzez czaszę i pokrywę złączki. Ostrożnie wprowadź przewody prowadzące i wtyczkę poprzez pręt i złożenie kulkowe.
- RUS** Пропустить стержень через консоль и крышку соединителя. Аккуратно пропустить электропровода и штепсель через комплект стержня и шарика.
- UA** Вставте шток до отвору розетки та кришки муфти. Обережно проведіть провідники двигуна та з'єднувач крізь вузол із штока та кулі.
- EST** Sisestage riputusvarras läbi katte ning liidesekatte. Juhtige ettevaatlikult juhttraadid ja asetage need läbi riputusvarda ja ümara aluse koosluse.
- LV** Levietojiet stieni uz leju caur pārsegu un savienošanas vāku. Uzmaniģi virziet pievadu un tapu caur stienģa uz leju un lodes sastģvģdģļģm.
- LT** Įkiškite strypą per kupolą ir tvirtinimo gaubtą. Atsargiai perkiškite laidus ir prijunkite per strypą ir rutulėlio bloką.
- SK** Vsuňte závesnú tyč cez ochranný kryt a kryt spojky. Opatrne pretiahnite vodiče a zástrčku cez závesnú tyč a guľu.
- CZ** Vložte závěsnou tyč do krytu a spojovacího krytu. Pečlivě protáhněte vodiče a konektor sestavou tyče a koule.
- SLO** Vstavite viseëo cev skozi stropno plošëo in prikljuëni pokrov. Previdno vstavite žice. Kabel in vtisë previdno napeljite skozi viseëo cev in kroglo.
- HR** Noseću cijev provucite kroz kućište i poklopac spoja. Pažljivo progurajte kabel i utikač kroz noseću cijev i sklop sa sigurnosnom kuglicom.
- H** Dugja át a függesztórudat a fedőburkolaton és a csatlakozó fedélen. Óvatosan vezesse át a vezetékeket és dugót a függesztórúd és gömb egységén.
- BG** Вкарайте тръбата през розетката и покриващия капак. Внимателно промушете жиците на проводниците през електроинсталационната тръба и сферичната част.
- RO** Introduceți bara de susținere prin capacul carcasei și prin capacul cuplajului. Introduceți cu atenție firele de legătură și conectați-le de-a lungul barei de susținere și al ansamblului de bilă.
- GR** Περάστε τη ράβδο ανάρτησης μέσα από το θόλο και το κάλυμμα σύζευξης. Περάστε προσεκτικά τα μολύβδινα σύρματα και το βύσμα μέσα από το συγκρότημα της ράβδου ανάρτησης και της σφαίρας.
- TR** Askı çubuğunu kapaktan ve bağlantı kapağından geçirin. Ana kabloları askı çubuğundan ve top takımından geçirip bağlayın.

6

- GB** Re-install cross pin into downrod and slide downrod ball up until cross pin fits firmly into ball. Tighten set screw in ball.
- D** Sicherungsstift wieder in das Hängerohr einstecken und Sicherungskugel soweit nach oben schieben, bis diese fest in der Kugel sitzt. Die Stellschraube in der Kugel festziehen.
- F** Installez de nouveau la tige transversale sur la tige inférieure et faites glisser la balle de la tige inférieure vers le haut jusqu'à ce que la tige transversale s'ajuste fermement dans la balle. Serrez la vis de pression de la balle.
- I** Reinstallare il puntale a croce nell'asta di prolunga e far scorrere la sfera verso l'alto fino a quando il puntale a croce si innesta fermamente nella sfera. Serrare la vite di pressione nella sfera.
- NL** Breng de dwarspen opnieuw in de stang aan en schuif de stangkogel omhoog totdat de dwarspen goed in de kogel past. Draai de stelschroef in de kogel.
- E** Vuelva a instalar el pasador transversal en la varilla vertical y deslice hacia arriba la bola de la varilla vertical hasta que el pasador calce firmemente dentro de la bola. Ajuste el tornillo de fijación en la bola.
- P** Volte a colocar o pino no tubo metálico e deslize a esfera para cima até o pino encaixar firmemente na esfera. Aperte o parafuso de fixação na esfera.
- N** Sett tverrpinnen på plass i senkestangen, og skyv kulen oppover til tverrpinnen kan trykkes godt inn i kulen. Stram kulens settskrue.
- S** Sätt tillbaka krysstappen i den lodräta stängen och skjut stängkulan uppåt tills krysstappen sitter stadigt i kulan. Sätt an inställningsskruven i kulan.
- FIN** Työnnä poikkitappi takaisin tankoon ja työnnä palloa ylöspäin, kunnes poikkitappi sopii tiukasti palloon. Kiristä pallon kiinnitysruuvi.
- DK** Monter igen tværtappen ind i hængestangen og flyt hængestangens kugle op indtil tværtappen sidder tæt inde i kuglen. Stram kuglens indstillingskrue.
- PL** Zainstaluj ponownie w przecie czop poprzeczny i przesuwasj kulę pęta w górę, aż czop poprzeczny wpasuje się mocno w kulę. Zaciśnij śrubę dociskową w kuli.
- RUS** Вновь вставить поперечный штифт в стержень и двигать шарик вверх до тех пор, пока поперечный штифт надежно не войдет в него. Затянуть стопорный винт шарика.
- UA** Знов встановіть поперечний штифт до штока та переміщайте кулю вверх по штоку, поки поперечний штифт не буде міцно входити до кулі. Затягніть регулювальний гвинт у кулі.
- EST** Paigaldage risttihvt riputusvardale tagasi ning libistage ümarat alust kuni risttihvt asub kindlalt ümara aluse sees. Kinnitage ümara aluse kruvi.
- LV** No jauna ievietojiet krustujošo tapu stieni uz leju un slidiniet stienā uz leju lodi augšup, līdz krustujošā tapa stingri iestiprinās lodē. Ieskrūvējiet iestatīšanas skrūvi cieši lodē.
- LT** Iš naujo įkiškite skersinį kištuką į strypą ir stumkite rutulėlį aukštyn tol, kol skersinis kištukas įsitvirtins rutulėlyje. Prisukite kamuolėlio varžtą.
- SK** Znovu zasuňte priečný kolík do závesnej tyče a vytiahnite guľu smerom hore, až kým priečný kolík pevne nezapadne do guľe. Dotiahnite nastavovaciu skrutku v guľi.
- CZ** Namontujte křížový čep zpět na tyč a posuňte kouli po tyči nahoru, až křížový čep pevně zapadne do koule. Utáhněte stavěcí šroub na kouli.
- SLO** Ponovno namestite preèni zatiè v viseòo cev in potisnite kroglo navzdol za toliko, da preèni zatiè trdno nalega v kroglo. Pritegnite nastavitveni vijak v krogli.
- HR** Prièvrnsni klin opet gurnite u noseèu cijev, a prièvrnsnu kuglicu pomièite prema gore sve dok prièvrnsni klin èvrsto ne sjedne u kuglicu. Èvrsto zategnite vijak u kuglici.
- H** Illesze vissza a csapszeget a függesztórúdba, és csúsztassa fel a függesztórúd gömbjét annyira, hogy a csapszeg szilárdan üljön a gömbben. Húzza meg a gömb szorítócsavarját.
- BG** Вкарайте отново напречния щифт в тръбата и приплъзнете сферичната част нагоре до положението, в което щифтът влиза в сферата. Завинтете пристягащия болт в сферата.
- RO** Reinstalați știftul transversal în bara de susținere și glisați bila barei de susținere până când știftul intră ferm în bilă. Însurubați strâns în bilă șurubul de ajustare.
- GR** Συνδέστε πάλι τον άξονα σταυρού στη ράβδο ανάρτησης και γλιστρήστε προς τα πάνω τη σφαίρα στη ράβδο ανάρτησης έως ότου ο άξονας σταυρού εφαρμόσει καλά μέσα στη σφαίρα. Σφίξτε τη βίδα ρύθμισης στη σφαίρα.
- TR** Çapraz pimi tekrar askı çubuğuna takın askı çubuğu topunu çapraz pim topa sıkıca girinceye kadar yukarı kaydırın. Toptaki sabitleştirme vidasını sıkıştırın.

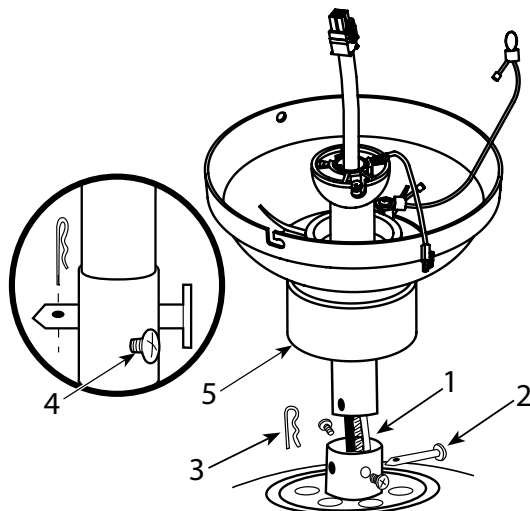

- GB** Loosen set screws in downrod coupling (1). Insert downrod into downrod coupling. Make sure to align hole in downrod with the hole in coupling. Install yoke cross pin (2) through yoke and downrod. Insert clamp pin (3) into cross pin until it snaps into place. Tighten set screws (4) in coupling. Slide coupling cover (5) over coupling.
- D** Die Stellschrauben in der Hängerrohrkupplung (1) lockern. Das Hängerrohr in die Hängerrohrkupplung einführen. Darauf achten, dass die Bohrung im Hängerrohr auf die Bohrung in der Kupplung ausgerichtet ist. Jochsicherungsstift (2) durch das Joch und das Hängerrohr schieben. Splint (3) soweit in den Sicherheitsstift schieben, bis er einrastet. Stellschrauben (4) in der Kupplung festziehen. Kupplungsabdeckung (5) über die Kupplung schieben.
- F** Dévissez les vis de pression du raccord de la tige inférieure (1). Insérez la tige inférieure dans le raccord de la tige inférieure. Assurez-vous que le trou de la tige inférieure et celui du raccord sont bien alignés. Faites passer la tige transversale de la chape (2) à travers la chape et la tige inférieure. Insérez le serre-câble (3) dans la tige transversale en l'encliquetant en place. Serrez les vis de pression (4) dans le raccord. Faites glisser la couverture du raccord (5) par-dessus le raccord.
- I** Allentare le viti di pressione del giunto dell'asta di prolunga (1) e inserire l'asta di prolunga nel giunto prestando attenzione ad allineare il foro dell'asta con il rispettivo foro del giunto. Installare il puntale a croce (2) attraverso la brida e l'asta di prolunga. Inserire il morsetto (3) nel puntale a croce fino a farlo scattare in posizione. Serrare le viti di pressione (4) nel giunto. Far scorrere la copertura del giunto (5) sopra il giunto stesso.
- NL** Draai de stelschroeven van de stangkoppeling (1) los. Steek de stang in de stangkoppeling. Let er op dat het gat in de stang met het gat in de koppeling is uitgelijnd. Installeer de dwarspen (2) van het juk door het juk en de stang. Steek de klempen (3) in de dwarspen totdat hij op zijn plaats klikt. Draai de stelschroeven (4) in de koppeling vast. Schuif het koppelingdeksel (5) over de koppeling.
- E** Afloje los tornillos de fijación en el acoplamiento de la varilla vertical (1). Inserte la varilla vertical en el acoplamiento de la varilla vertical. Asegúrese de que el orificio de la varilla vertical y el del acoplamiento estén alineados. Instale el pasador transversal de la horquilla (2) pasándolo por la horquilla y la varilla vertical. Inserte el pasador de fijación (3) en el pasador transversal hasta que escuche un chasquido que indique que está en la posición adecuada. Ajuste los tornillos de fijación (4) en el acoplamiento. Deslice la tapa del acoplamiento (5) sobre el acoplamiento.
- P** Desaperte os parafusos de fixação da junção do tubo metálico (1). Coloque o tubo metálico na junção do tubo metálico. Certifique-se que alinhou o furo do tubo metálico com o furo da junção. Coloque a bobina da abraçadeira (2) através da bobina e do tubo metálico. Introduza o pino (3) na abraçadeira até fazer um estalido ao encaixar no sítio. Aperte o parafuso de fixação (4) na junção. Faça deslizar a cobertura de junção (5) sobre a junção.
- N** Løsne settskruene i senkestangens kobling (1). Sett senkestangen i senkestangens kobling. Sørg for at hullene i senkestangen er i flukt med hullene i koblingen. Skyv kravens tverrpinne (2) gjennom kraven og senkestangen. Sett låsepinnen (3) inn i tverrpinnen, slik at den knepper på plass. Stram settskruene (4) i koblingen. Før koblingsdekslet (5) over koblingen.
- S** Lossa på inställningskruvarna i stångkopplingen (1). Sätt in stången i stångkopplingen. Var säker på att hålet i stången är inriktat med hålet i kopplingen. För in bygelkrysstappen (2) genom bygeln och stången. Sätt in fjädersprinten (3) i krysstappen tills den knäppts in och sitter på plats. Sätt en inställningskruvarna (4) i kopplingen. Skjut kopplingshuvan (5) över kopplingen.
- FIN** Löysää tangon liittimen (1) kiinnitysruuveja. Työnnä tanko tangon liittimeen. Varmista, että tangon reikä ja liittimen reikä tulevat kohdakkain. Työnnä kehyksen poikkitappi (2) kehyksen ja tangon läpi. Työnnä sokkanaula (3) poikkitappiin, niin että se napsahtaa paikalleen. Kiristä liittimessä olevat kiinnitysruuvit (4). Työnnä liittimen suojuus (5) liittimen päälle.
- DK** Skruer i hængestangens kobling (1) løsnes. Indsæt hængestang ind i stangens kobling. Sørg for at hængestangens åbning er i flugt med hullet i kobling. Monter ågets tværtap (2) gennem åg og hængestang. Indsæt spændepind (3) ind i tværtap så den klikker på plads. Spænd skruer fast (4) i kobling. Lad koblingsdæksel (5) glide oven på kobling.

- PL** Poluzuj śruby dociskowe w złączce pręta (1). Wsuń pręt w złączkę pręta. Upewnij się, że otwór w pręcie jest zrównany z otworem w złączce. Wsuń czop poprzeczny (2) widełek poprzez widełki i pręt. Wsuń kołek zaciskowy (3) w czop poprzeczny, aż zatrzaśnie się na miejsce. Docisnij śruby dociskowe (4) w złączce. Nasuń pokrywę złączki (5) na złączkę.
- RUS** Ослабить стопорные винты в соединителе стержня (1). Вставить стержень в соединитель стержня. Убедиться в том, что отверстия стержня и соединителя находятся на одной линии. Вставить поперечный штифт хомута (2) в хомут и стержень. Вставить штырь с отверстиями для крепления (3) в поперечный штифт таким образом, чтобы он защелкнулся. Затянуть стопорные винты (4) в соединителе. Надеть крышку соединителя (5) на соединитель.
- UA** Послабте регулювальні гвинти у муфті штока (1). Вставте шток до муфти штока. Переконайтесь у тому, що отвір у штоку співпадає з отвором у муфті. Встановіть поперечний штифт затискача (2) крізь затискач та шток. Встановіть затискний штифт (3) до поперечного штифта таким чином, щоб він потрапив до своєї позиції. Затягніть регулювальні гвинти (4) у муфті. Перемістите кришку муфти (5) на муфту.
- EST** Vabastage riputusvarda liidese (1) kruvid. Sisestage riputusvarras riputusvarda liidesesse. Veenduge, et joondaksite riputusvardal oleva ava liidesel oleva avaga. Paigaldage pöördtihvt (2) läbi pöördliidese ja riputusvarda. Sisestage klambertihvt (3) risttihvti, kuni see klõpsatub omale kohale. Kinnitage liidese kruvid (4). Libistage liidese kate (5) üle liidese.
- LV** Palaidiet vajīgāk iestatīšanas skrūves stienā uz leju savienojumā (1). Ievietojiet stieni uz leju stienā uz leju savienojumā. Nodrošiniet, lai stienā uz leju atvere būtu izlīdzināta ar savienojuma atveri. Ievietojiet stiprinājuma krustojošo tapu (2) caur stiprinājumu un stieni uz leju. Ievietojiet stiprinājuma tapu (3) krustojošā tapā, līdz tas iebīdās vietā. Pievelciet iestatīšanas skrūves (4) savienojumā. Slidiniet savienojuma vāku (5) pār savienojumu.
- LT** Atskirkite varžtus strypo tvirtinime (1). Įdėkite strypą į strypo tvirtinimą. Nepamirškite sulgygiuoti skylės strype su skylė tvirtinime. Įkiškite sankabos skersinį kištuką (2) per sankabą ir strypą. Kiškite spaudžiantį kištuką (3) į skersinį kištuką tol, kol jis užsifiksuos. Priveržkite varžtus (4) tvirtinime. Užtraukite tvirtinimo gaubtą (5) ant tvirtinimo.
- SK** Uvoľnite nastavovacie skrutky v spojke závesnej tyče (1). Vsúňte závesnú tyč do spojky. Zarovnajte otvor v závesnej tyči s otvorom v spojke závesnej tyče. Vsúňte priečny kolík príruby (2) cez prírubu a závesnú tyč. Zasuňte závlačku (3) do priečneho kolíka tak, aby zaklapla na miesto. Dotiahnite nastavovacie skrutky (4) v spojke. Nasuňte kryt spojky (5) na spojku.
- CZ** Povolte šrouby ve spojce tyče (1). Vložte tyč do spojky tyče. Pečlivě vyrovnejte otvor v tyči s otvorem ve spojce. Namontujte křížový čep třmenu (2) do třmenu a tyče. Vložte lipinací čep (3) do křížového čepu, až zapadne na své místo. Utáhněte stavěcí šrouby (4) ve spojce. Nasadte kryt spojky (5) na spojku.
- SLO** Odvijte nastavitvene vijake v prikljuènem delu viseèe cevi (1). Vstavite viseèe cev v prikljuèni del viseèe cevi. Pazljivo poravnajte luknjo v viseèi cevi z luknjo v prikljuènem delu. Varovalni sornik (2) potisnite skozi prikljuèni del in viseèe cev. Razcepko (3) potisnite v varovalni sornik za toliko, da se zaskoèi. Pritegnite nastavitvene vijake (4) v prikljuènem delu. Potisnite pokrov prikljuènega dela (5) preko prikljuènega dela.
- HR** Otpustite vijke u spojki noseće cijevi (1). Noseću cijev umetnite u spojku za cijev. Rupu u nosećoj cijevi poravnajte s rupom na spojki noseće cijevi. Pričvrtni klin jarma (2) gurnite kroz jaram i noseću cijev. Rasčepku (3) gurnite u pričvrtni klin dok ne 'sjedne' na mjesto. Čvrsto zategnite vijke (4) u jarmu. Navucite pokrov jarma (5) preko jarma.
- H** Lazítsa fel a fűggesztőrúd (1) csatlakozójában levő szorítócsavarokat. Illessze a fűggesztőrúdat a fűggesztőrúd csatlakozóba. Ügyeljen rá, hogy a fűggesztőrúdban levő furat egybeessen a fűggesztőrúd csatlakozójában levő furattal. A kengyelen és a fűggesztőrúdon keresztül illessze be a kengyel (2) csapszegét. Illessze a (3) rögzítő sasszeget a csapszegbe úgy, hogy az a helyére ugorjon. Húzza meg szorosan a csatlakozóban levő (4) szorítócsavarokat. Csúsztassa az (5) csatlakozó fedelet a csatlakozóra.
- BG** Разхлабете пристягащите болтове на куплунга на електроинсталационната тръба (1). Вкарайте електроинсталационната тръба в куплунга. Не забравяйте да изравните отворите в тръбата с тези на куплунга. Инсталирайте напречния щифт в скобата и електроинсталационната тръба. (2) Вкарайте щифта на затягащата скоба (3) в напречния щифт докато чуete изшракване. Затегнете болтовете на куплунга (4). Поставете покриващата обвивка на куплунга (5) върху куплунга.
- RO** Slăbiți șuruburile de ajustare în cuplajul barei de susținere (1). Introduceți bara de susținere în cuplajul barei de susținere. Asigurați-vă că gaura din bara de susținere se aliniază cu gaura din cuplaj. Instalați știftul transversal al jugului (2) prin jug și prin bara de susținere. Inserați clema (3) prin știftul transversal până când se incluchetează. Strângeți bine șuruburile de ajustare (4) în cuplaj. Glisați capacul cuplajului (5) peste cuplaj.
- GR** Χαλαρώστε τις βίδες ρύθμισης στη σύζευξη της ράβδου ανάρτησης (1). Εισάγετε τη ράβδο ανάρτησης μέσα στη σύζευξη της ράβδου. Φροντίστε να ευθυγραμμίσετε την οπή στη ράβδο ανάρτησης με την οπή στη σύζευξη. Τοποθετήστε τον άξονα σταυρού του ζυγού (2) διά μέσου του ζυγού και της ράβδου ανάρτησης. Εισάγετε τον άξονα σύμφιξης (3) μέσα στον άξονα σταυρού έως ότου κουμπώσει στη θέση του. Σφίξτε τις βίδες ρύθμισης (4) στη σύζευξη. Γλιστρήστε το κάλυμμα της σύζευξης (5) πάνω από τη σύζευξη.
- TR** Askı çubuğu bağlantısındaki vida takımını gevşetin (1). Askı çubuğunu, askı çubuğu kapağına sokun. Askı çubuğundaki deliklerin bağlantıdaki deliklerle aynı hizada olduğundan emin olun. Boyunduruk vidasını (2), boyunduruk ve Askı çubuğundan geçirin. Kelepçe iğnesini (3) yerine oturana kadar (3) vida deliğine itin. Bağlantıdaki vida takımını (4) sıkın. Bağlantı üzerine bağlantı kapağını (5) takın.

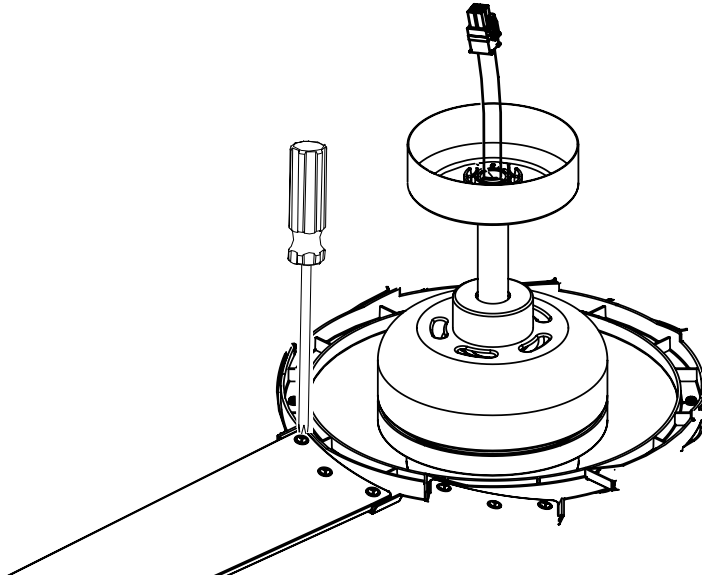

- GB** Attach the blades into the blade bracket using the blade screws and washers provided.
- D** Montieren Sie die Flügel auf die Flügelhalter mit den beigelegten Schrauben und Unterlegscheiben.
- F** Fixez les pales avec les supports de pales en utilisant les vis et les rondelles fournies.
- I** Fissare le pale all'apposito sostegno e utilizzare le viti e le rondelle comprese nella fornitura.
- NL** Bevestig de bladen met de bladbeugels met behulp van de meegeleverde schroeven en sluitringen.
- E** Fije las aspas con los soportes específicos y utilice los tornillos y arandelas adjuntos.
- P** Fixe as palhetas com os suportes de palhetas e utilize os parafusos e as anilhas fornecidos juntamente.
- N** Fest viftebladene med viftebladholderne og bruk de vedlagte skruene og underlagsskivene.
- S** Fäst vingarna med vinghållarna och använd bipackade skruvar och brickor.
- FIN** Kiinnitä lavat lapojen kiinnittimiin, käytä mukana toimitettuja ruuveja ja aluslevyjä.
- DK** Fastgør vingerne med vingeholderne og brug de vedlagte skruer og spændskiver.
- PL** Zamocuj skrzydła z uchwytami przy użyciu dołączonych śrub i podkładek.
- RUS** Соедините лопасти с держателями, используя при этом винты и подкладочные шайбы, входящие в комплект.
- UA** З'єднайте лопати з утримувачами, використовуючи при цьому гвинти та підкладкові шайби, що входять до комплекту. Sisestage labad labakronsteini, kasutades kaasaantud laba kruvisid ja seibe.
- EST** Kinnitage labad hoidikutega ja kasutage kaasaantud kruvisid ning seibe.
- LV** Piestipriniet lāpstiņas lāpstiņu kronšteinim, izmantojot komplektā piegādātās skrūves un paplāksnes.
- LT** Mentės tvirtinkite menčių laikikliams, naudodami pridėdamus varžtus ir poveržles.
- SK** Lopatky upevnite držiakmi lopatiek a použite priložené skrutky a podložky.
- CZ** Upevněte lopatky pomocí držáků a použijte přiložené šrouby a podložky.
- SLO** Pritrdite krilo z držali za krila, pri čemer uporabite priložene vijake in podložke.
- HR** Pričvrstite krila držacima za krila i koristite priložene vijke i podložke.
- H** Rögzítse a lapátokat a lapátartókkal, használja ehhez a csomagban található csavarokat és csavaralátéteket.
- BG** Закрепете перките с държачите за перките и използвайте приложените болтове и подложни шайби.
- RO** Fixați paletele cu suporturile de palete și folosiți șuruburile și șaibele suport furnizate.
- GR** Στερεώστε τα πτερύγια με τα στηρίγματα πτερυγίων και χρησιμοποιήστε τις συμπαραδιδόμενες βίδες και ροδέλες.
- TR** Kanat askıları ile kanatları sabitleyin ve sabitleme için ürünle verilen vida ve pulları kullanın.

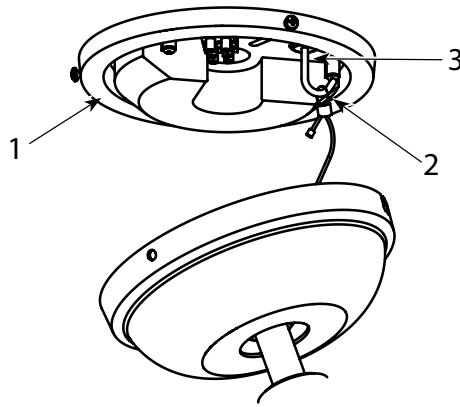

- GB** Carefully lift fan assembly onto mounting bracket (1). Insert the loop (2) of safety cable into the hook (3) from the mounting bracket. This will allow for hands free wiring.
- D** Heben Sie den zusammengebauten Ventilator vorsichtig an die Deckenhalterung (1). Führen Sie die Schlaufe (2) des Sicherheitskabels in den Haken (3) der Deckenhalterung ein. Dies ermöglicht eine freihändige Verdrahtung.
- F** Levez prudemment l'assemblage de ventilateur sur l'étrier de fixation (1). Insérez la boucle (2) du câble de sécurité dans le crochet (3) de l'étrier de fixation. Vous assurez ainsi un câblage mains libres.
- I** Sollevare con cautela il gruppo del ventilatore sulla staffa di montaggio (1). Inserire l'asola (2) del cavo di sicurezza sul gancio (3) della staffa di montaggio. In tal modo, il cablaggio potrà essere effettuato a mani libere.
- NL** Til de ventilator voorzichtig op de montagebeugel (1). Plaats de lus (2) van de veiligheidskabel in de haak (3) van de montagebeugel. Dit maakt handsfree bedrading mogelijk.
- E** Levante con cuidado el conjunto del ventilador hasta el soporte de montaje (1). Inserte el lazo (2) del cable de seguridad en el gancho (3) del soporte de montaje. De este modo, tendrá las dos manos libres para hacer el cableado.
- P** Levante com cuidado o conjunto da ventoinha para o suporte de montagem (1). Insira o laço do cabo de segurança (2) no gancho (3) do suporte de montagem. Isso permite mais liberdade às mãos para ligação.
- N** Løft vifteenheten forsiktig inn på monteringsbraketter (1). Før løkken (2) på sikkerhetskabelen inn i kroken (3) fra monteringsbraketter. Dermed får du hendene fri for å koble ledningene.
- S** Lyft försiktigt upp fläktmontaget på monteringsbygel (1). Sätt i slingan (2) av säkerhetskabeln i kroken (3) från monteringsbygel. Detta möjliggör kabeldragning hands-free.
- FIN** Nosta tuuletinosa varovasti asennusrenkaaseen (1). Sijoita turvajohdon silmukka (2) asennusrenkaan koukkuun (3). Se jälkeen voit vapaasti kytkeä johdot.
- DK** Løft forsigtigt ventilatormodulet til monteringsholderen (1). Sæt sikkerhedskablets løkke (2) i monteringsholderens krog (3). Dette gør det nemmere at gennemføre ledningsføringen med hænderne.
- PL** Ostrożnie unieś zespół wentylatora i nasuń go na wspornik (1). Załóż pętlę (2) linki zabezpieczającej na hak (3) wspornika. Umożliwi to swobodne podłączenie przewodów.
- RUS** Осторожно поднять вентилятор в сборе к кронштейну (1). Надеть петлю (2) предохранительного кабеля на крюк (3), находящийся на кронштейне. Это позволит освободить руки для выполнения электрических соединений.
- UA** Обережно підійміть вентилятор у зборі до кронштейна (1). Одягніть петлю (2) запобіжного кабелю на гак (3), що знаходиться на кронштейні. Це дозволить звільнити руки для виконання електричних з'єднань.
- EST** Tõstke ventilaator ettevaatlikult paigaldusklaambrile (1). Sisestage turvakaabli silmus (2) paigaldusklaambril konksu (3) külge. See võimaldab käed-vabad kaabeldust.
- LV** Uzmaniģi uzlieciet ventilatoru uz piestiprināšanas kronšteina (1). Ievietojiet drošības troses cilpu (2) piestiprināšanas kronšteina āķī (3). Tas ļaus savienot elektroinstalāciju, neturot ventilatoru ar rokām.
- LT** Atsargiai pakelkite ventiliatorių iki tvirtinimo kronšteino (1). Ant tvirtinimo kronšteino kabliuko (3) užkabinkite apsaugos kabelio kilpą (2). Taip atlaisvinsite rankas ir galėsite praveisti laidus.
- SK** Opatrne nasadte montážnu jednotku na držiak (1). Slučku (2) bezpečnostného kábla vložte do háku (3) z držiaka. Toto umožní kabeláž bez použitia rúk.
- CZ** Sestavu ventilátoru opatrně zvedněte na nosný držák (1). Smyčku (2) bezpečnostního kabelu navlečte na hák (3) na nosném držáku. Uvolníte si tak ruce pro zapojení drátů.
- SLO** Previdno dvignite sestav ventilatorja na montažni nosilec (1). Zanko (2) varnostnega kabla vstavite v kljuko (3) montažnega nosilca. To bo omogočilo prostoročno izvedbo napeljave.
- HR** Pažljivo podignite sklop ventilatora na montažni nosač (1). Umetnite petlju (2) sigurnosnog kabla u kukicu (3) na montažnom nosaču. To omogućuje postavljanje žica bez upotrebe ruku.
- H** Óvatosan helyezze a ventilátor tartozékot a tartókeretre (1). Akassza a biztonsági kábel hurokját (2) a tartókereten lévő kampóra (3). Ezzel kezei szabadbá válnak a szereléshez.
- BG** Подвигнете внимателно вентилатора върху монтажната скоба (1). Поставете контура (2) от предпазния кабел в куката (3) на монтажната скоба. Това ще позволи си освободите ръцете за свързването.
- RO** Ridicați și poziționați cu atenție ansamblul ventilatorului pe suportul de fixare (1). Introduceți bucla (2) cablului de siguranță în cârligul (3) de pe suportul de fixare. Acest lucru va permite cablarea mâinii libere.
- GR** Ανυψώστε προσεκτικά το συγκρότημα του ανεμιστήρα προς τη βάση στήριξης (1). Εισάγετε τη θηλιά (2) του καλωδίου ασφαλείας στο άγκιστρο (3) της βάσης στήριξης. Αυτό καθιστά εφικτή την ελεύθερη καλωδίωση.
- TR** Ventilator düzeneğini dikkatli bir şekilde montaj plakasına (1) doğru kaldırın. Güvenlik kablosunun halkasını (2) montaj plakasındaki kancaya (3) geçirin. Böylece eller serbest şekilde kablo bağlantısını yapabilirsiniz.

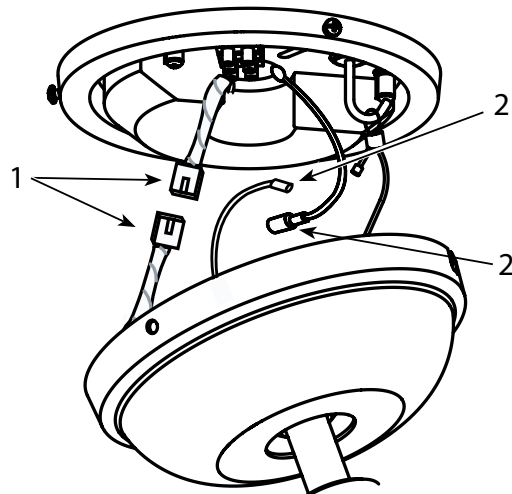

- GB** With bracket holding fan assembly, plug 4-pole connector (1) from the receive into the 4-pole connector from the fan. Attach the ground wire (2) from the downrod to the mounting bracket.
- D** Da nun die Ventilatoreinheit an der Deckenplatte hängt, können Sie den 4-poligen-Anschluss (1) vom Anschlussblock mit dem 4-poligen Anschluss des Ventilators verbinden. Das Erdungskabel (2) vom Hängerohr mit der Deckenplatte verbinden.
- F** Avec l'ensemble monté du ventilateur maintenu par le support, raccordez le connecteur 4 pôles (1) du bornier à la prise de raccordement 4 pôles du ventilateur. Attachez le fil de mise à terre (2) de la tige inférieure au support de montage.
- I** Mentre il gruppo del ventilatore è sostenuto dalla staffa, inserire il connettore a 4 poli (1) del blocchetto terminali nel connettore corrispondente del ventilatore. Collegare il filo di massa (2) dell'asta di prolunga alla staffa di montaggio.
- NL** Terwijl de ventilator door de beugel wordt vastgehouden, steekt u de 4-polige connector (1) van het kroonsteentje in de 4-polige connector van de ventilator. Bevestig de aarddraad (2) van de stang aan de montagebeugel.
- E** Con la pieza de montaje sujetando el conjunto del ventilador, enchufe el conector de 4 polos (1) del bloque de terminales en el conector de 4 polos del ventilador. Conecte el cable de tierra (2) de la varilla vertical al soporte de montaje.
- P** Com o suporte a segurar a montagem da ventoinha, ligue o conector de 4 polos (1) do bloco do terminal ao conector de 4 polos da ventoinha. Ligue o fio de terra (2) do tubo metálico ao suporte de montagem.
- N** Mens braketten holder vifteenheten, plugg 4-pols kontakten (1) fra koblingsklemmen inn i 4-pols-kontakten fra viften. Koble jordledningen (2) fra senkestangen til monteringsbraketten.
- S** Medan fläktmonteringen hänger på fästet, koppla den fyrpoliga anslutningen (1) från anslutningsplinten till den fyrpoliga anslutningen på fläkten. Anslut jordledningen (2) från stängen till monteringshållaren.
- FIN** Kytke jakorasiasta tuleva 4-napainen liitin (1) tuulettimesta tulevaan 4-napaiseen liittimeen tuulettimen ollessa kiinni kiinnittimessä. Kytke maajohdin (2) tangosta kiinnittimeen.

- DK** Med monteringsholderen fastgørende ventilatorsamling, tilslut det 4-polede stik (1) fra klemmerækken til det 4-polede stik fra ventilatoren. Tilslut jordledningen (2) fra hængestangen til monteringsholderen.
- PL** Ze wspornikiem podtrzymującym zestaw wentylatora, włącz czterobiegunowy łącznik (1) z łączówki na wsporniku do czterobiegunowego łącznika z wentylatora. Przyłącz przewód uziomowy (2) z pręta do wspornika.
- RUS** Закрепив блок вентилятора на кронштейн, вставьте 4-контактный соединитель (1) из распределительной коробки в 4-контактный соединитель вентилятора. Прикрепите заземляющий провод (2) стержня к кронштейну.
- UA** Закріпивши вузол вентилятора на монтажному кронштейні, вставте 4-полюсний з'єднувач (1) клемної колодки в 4-полюсний з'єднувач вентилятора. Приєднайте провідник заземлення (2) від штока до монтажного кронштейну.
- EST** Kui kronslein toetab ventilaatorit, sisestage riviklemmi 4-klemmilise konektor (1) ventilaatori 4-klemmilise konektorisse. Kinnitage riputusvarda maandusjuhe (2) paigalduskronsleinile.
- LV** Kamēr kronsšteins tur ventilatora daļas, pieslēdziet spaiļu bloka četrū polu savienotāju (1) pie ventilatora četrū polu savienotāja. Pievienojiet iezemējuma vadu (2) no stieņa uz leju piestiprināšanas kronsšteina.
- LT** Laikikliui laikant ventiliatoriaus konstrukciją, sujunkite 4 kontaktų jungtį (1), einančią iš gnybtų bloko, su 4 kontaktų ventiliatoriaus jungtimi. Prijunkite įžeminimo laidą (2) iš strypo prie tvirtinimo rėmo.
- SK** Na konzole upevňujúcej ventilátor zapojte 4-pólový konektor (1) na svorkovnici do 4-pólového konektora na ventilátore. Pripevnite uzemňovací vodič (2) zo závesnej tyče k montážnemu držiaku.
- CZ** Když je sestava ventilátoru zavěšena na držáku, připojte 4pólový konektor (1) svorkovnice do 4polového konektoru ventilátoru. Připojte zemnicí vodič (2) z tyče k nosnému držáku.
- SLO** Ko je sklop ventilatorja pritrjen na stropno ploščo, vključite 4-polni konektor (1) priključne sponke v 4-polni konektor ventilatorja. Priključite ozemljitveni kabel (2) iz viseee cevi na stropno ploščo.
- HR** Dok ploča pridržava sklop ventilatora, utaknite 4-polni konektor (1) iz priključnice u 4-polni konektor iz ventilatora. Pričvrstite žicu za uzemljenje (2) s noseće cijevi na ploču za pričvršćivanje.
- H** Mialatt a ventilátoregység a keret tartja, kösse be a sorkapocsról eredő 4-pólusú csatlakozót (1) a ventilátorról eredő 4-pólusú csatlakozóhoz. Csatlakoztassa a (2) földelő vezeték a függesztőrúdtól a rögzítőkerethez.
- BG** След като окачите таванния вентилатор на монтажната скоба, включете 4-полюсния щекер (1) на терминалния блок в 4-полюсния контакт на вентилатора. Свържете заземяващия кабел (2) от свързващата тръба с таванната плочка.
- RO** În timp ce consola susține ansamblul ventilatorului, conectați conectorul cu 4 poluri (1) de la blocul terminal la conectorul cu 4 poluri de la ventilator. Conectați cablul de pamantarea (2) de la bara de legatura cu placa tavanului.
- GR** Με τη βάση στήριξης να συγκρατεί το συγκρότημα του ανεμιστήρα, συνδέστε το συνδετήρα των 4 πόλων (1) από το συγκρότημα τερματικών εντός του συνδετήρα των 4 πόλων από τον ανεμιστήρα. Συνδέστε το καλώδιο γείωσης (2) από τη βέργα ανάρτησης στη βάση στήριξης.
- TR** Pervane takimini tutan kelepçe ile, terminal bloğundan gelen 4 kutuplu konektörü (1) pervaneden gelen 4 kutuplu konektöre takın. Montaj dirseğine downrod topraklama kablosu (2) takın.

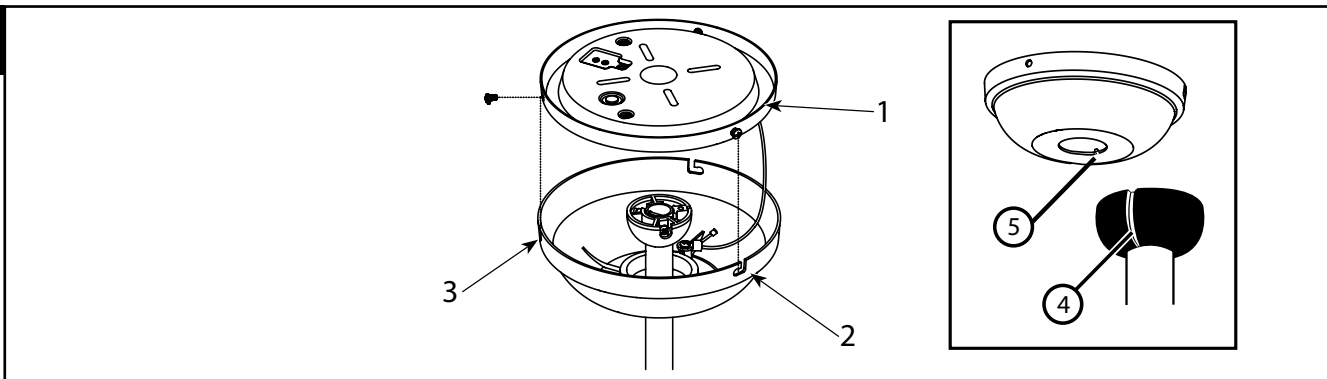

- GB** Remove one of the 3 fixing screws from the mounting bracket(1), and loosen the other 2 (do not remove). Rotate fan until notch on downrod ball (4) engages the ridge (5) on the canopy. The canopy has two mating slots (2) and one mating hole(3). Carefully lift the fan up, making sure not to break any wire connections. Position both slots on canopy directly under and in line with two screws in the mountingbracket (1). Lift the canopy, allowing the two screws to slide into the mating slots(2). Rotate the canopy until both screws from the mounting bracket(1) drop into the slot recesses. Tighten all 3 fixing screws to secure the canopy to the mounting bracket(1).
- D** Eine der 3 Befestigungsschrauben von der Montagehalterung (1) entfernen und die anderen 2 lösen (nicht herausziehen). Den Ventilator drehen, bis die Kerbe an der Kugel des Hängerohrs (4) in den Grat (5) an der Haube eingreift. Die Haube hat zwei Gegenschlitze (2) und ein Gegenloch (3). Heben Sie den Ventilator vorsichtig an und achten Sie darauf, dass keine Kabelverbindungen unterbrochen werden. Positionieren Sie beide Schlitze auf der Haube direkt untereinander und in einer Linie mit den zwei Schrauben in der Halterung (1). Heben Sie die Haube an, so dass die beiden Schrauben in die Gegenschlitze (2) gleiten können. Drehen Sie die Haube, bis beide Schrauben aus der Halterung (1) in die Schlitze gleiten. Ziehen Sie nun alle 3 Befestigungsschrauben an, um die Haube an der Halterung (1) zu befestigen.
- F** Retirez l'une des 3 vis de fixation de l'étrier de fixation (1) et desserrez les 2 autres (sans les retirer). Faites tourner la coupole pour que l'encoche sous la bille de tige inférieure (4) s'engage dans le rebord (5) sur la coupole. La coupole comporte 2 fentes d'assemblage (2) et un orifice d'assemblage (3). Levez prudemment le ventilateur en vous assurant de ne casser aucun connexion filaire. Positionnez les deux fentes sur la coupole directement sous et alignées avec les deux vis de l'étrier de fixation (1). Levez la coupole en laissant les deux vis glisser dans les fentes d'assemblage (2). Faites tourner la coupole pour que les deux vis de l'étrier de fixation (1) soient sous les encoches de fente. Serrez les 3 vis de fixation pour sécuriser la coupole sur l'étrier de fixation (1).
- I** Togliere le 3 viti di fissaggio dal supporto di montaggio (1) e allentare le altre 2 viti (senza toglierle). Ruotare il ventilatore fino a che la tacca nella sfera dello stelo (4) si innesta sulla sporgenza (5) sulla calotta. La calotta ha due scanalature di accoppiamento (2) e un foro di accoppiamento (3). Sollevare con cautela il ventilatore, accertandosi di non rompere nessun collegamento dei fili. Posizionare entrambe le scanalature sulla calotta direttamente sotto e in linea con due viti nel supporto di montaggio (1). Sollevare la calotta, consentendo alle due viti di scorrere nelle scanalature di accoppiamento (2). Ruotare la calotta fino a che entrambe le viti del supporto di montaggio (1) si innestano nelle rientranze delle scanalature. Serrare le 3 viti di fissaggio per assicurare la calotta al supporto di montaggio (1).
- NL** Verwijder één van de 3 bevestigingsschroeven van de montagebeugel (1), en draai de andere 2 los (verwijder deze niet). Draai de ventilator totdat de inkeping op de kogel van de drijfstaaf(4) in de rand (5) op de kap klikt. De kap heeft twee contra-sleuven(2) en één contra-gat(3). Til de ventilator voorzichtig op, zorg ervoor dat er geen draadverbindingen verbroken worden. Plaats beide gleuven op de kap direct onder en in lijn met twee schroeven in de bevestigingsbeugel (1). Til de kap op, zodat de twee schroeven in de contra-sleuven (2) schuiven. Draai de kap tot beide schroeven van de montagebeugel(1) in de uitsparingen van de sleuf vallen. Draai alle 3 bevestigingsschroeven vast om de kap aan de montagebeugel(1) te bevestigen.
- E** Retire uno de los 3 tornillos de fijación del soporte de montaje (1) y afloje los otros 2 (no los retire). Gire el ventilador hasta que la muesca de la bola de la varilla vertical (4) encaje en el caballete (5) del dosel. El dosel dispone de dos ranuras de acoplamiento (2) y un orificio de acoplamiento (3). Eleve con cuidado el ventilador, asegurándose de no deshacer las conexiones de cables. Coloque ambas ranuras del dosel directamente debajo y alineadas con dos tornillos en el soporte de montaje (1). Eleve el dosel, permitiendo que los dos tornillos se deslicen en las ranuras de acoplamiento (2). Gire el dosel hasta que los dos tornillos del soporte de montaje (1) encajen en los huecos de la ranura. Apriete los 3 tornillos de fijación para asegurar el dosel al soporte de montaje (1).
- P** Retire um dos 3 parafusos de fixação do suporte de montagem (1) e solte os outros 2 (não retire). Rode a ventoinha até que o entalhe na rótula da haste (4) encaixe no rebordo (5) na canopla. A canopla possui duas ranhuras (2) e um orifício de encaixe (3). Levante a ventoinha com cuidado para não partir junções elétricas. Posicione ambas as ranhuras na canopla diretamente por baixo e alinhadas com os dois parafusos no suporte de montagem (1). Levante a canopla, permitindo que os dois parafusos deslizem para dentro das ranhuras de encaixe (2). Rode a canopla até que ambos os parafusos do suporte de montagem (2) desçam nas ranhuras. Aperte todos os 3 parafusos de fixação para fixar a canopla ao suporte de montagem (1).
- N** Fjern en av de 3 festeskruene fra monteringsbraketter (1), og løsne de andre 2 (ikke fjern dem). Roter viften til knasten på senkestangens kule (4) griper inn i kanten (5) på canopyenheten. Canopyenheten har to festespor (2) og ett festehull (3). Løft viften forsiktig opp, og påse at du ikke bryter noen ledningforbindelser. Plasser begge sporene på canopyen like under og på linje med de to skruene på monteringsbraketter (1). Løft canopyenheten, og la de to skruene gli ned i festesporene(2). Roter canopyenheten til begge skruene på monteringsbraketter (1) er godt på plass i sporholderne. Stram alle 3 festeskruene for å sikre canopyen i monteringsbraketter (1).
- S** Ta bort en av de 3 fixeringskruvarna från monteringsramen (1), och lossa de andra 2 (men ta inte ur dem). Roter fläkten tills att noten på stånganslutningskulan (4) hakar fast i räfflan (5) på manschetten. Manschetten har två passuttag (2) och ett passhål (3). Lyft försiktigt upp fläkten och se till att lossa några ledningsanslutningar. Positionerna båda uttagen på manschetten direkt under och i linje med två skruvar i monteringsramen (1). Lyft upp manschetten, så att de två skruvarna kan glida in i passuttagen (2). Roter manschetten tills att båda skruvarna från monteringsramen (1) går in i uttagsförsänkningarna. Dra åt alla 3 fixeringskruvarna för att säkra manschetten i monteringsramen (1).
- FIN** Poista yksi asennusrenkaan (1) kolmesta kiinnitysruuvista ja löysää kahta muuta ruuvia (älä poista). Käännä tuuletinta niin paljon, että varren pallon (4) ura lukittuu kuvun ulokkeeseen (5). Kuvussa on kaksi kiinnityslovea (2) ja yksi kiinnitysaukko (3). Nosta tuuletin varovasti ylös varmistaen samalla, että et vahingoita johtokyt-kentöjä. Asemoi molemmat kuvun lovet suoraan ja linjassa asennusrenkaan (1) kahden ruuvien paikkaan. Nosta kupu siten, että kaksi ruuvia liukuvat kiinnitysloviin (2). Käännä kupua siten, että molemmat asennusrenkaan (1) ruuvit menevät aukkoihin. Kiinnitä kupu asennusrenkaaseen (1) kiristämällä kaikki kolme kiinnitysruuvia.
- DK** Fjern en af de 3 fastgørelsesskruer fra monteringsholderen (1), og løsn de andre 2 (fjern dem ikke). Drej ventilatoren, indtil hakket på hængestangskuglen (4) går i indgreb i kanten (5) på skærmen. Skærmen har to passende kærve (2) og et passende hul (3). Løft forsigtigt ventilatoren og undgå at afbryde en af ledningsforbindelserne. Placer begge kærve på skærmen direkte under og på række med to skruer i monteringsholderen (1). Løft skærmen, så de to skruer kan glide ind i de passende kærve (2). Drej skærmen, indtil begge skruer på monteringsholderen (1) falder på plads i kærvenes udsparinger. Stram alle 3 fastgørelsesskruer for at fastlåse skærmen på monteringsholderen (1).
- PL** Zdemontuj jedną z 3 śrub montażowych ze wspornika montażowego (1) i poluzuj pozostałe 2 (nie wykręcaj). Obracaj wentylator, aż karb na kuli pręta pionowego (4) zetknie się z krawędzią kryzy (5). Kryza ma dwie szczeliny (2) i jeden otwór mocujący (3). Ostrożnie podnieś wentylator, uważając, by nie przerwać połączeń okablowania. Umieść dwie szczeliny bezpośrednio pod i równo z dwiema śrubami wspornika montażowego (1). Podnieś kryzę, przepuszczając śruby przez szczeliny montażowe (2). Obróć kryzę, tak aby obie śruby wspornika montażowego (1) przeszły przez gniazda szczelin. Dokręć wszystkie 3 śruby montażowe, aby przymocować kryzę do wspornika montażowego (1).
- RUS** Выкрутить один из 3-х крепежных винтов из кронштейна (1) и ослабить оставшиеся 2 винта (не извлекая их). Повернуть вентилятор таким образом, чтобы канавка на шаре стержня (4) совпала с выступом (5) на консоли. В консоли есть два стыковочных паза (2) и одно соединительное отверстие (3). Осторожно поднять вентилятор, чтобы не разорвать электрические соединения. Разместить оба паза консоли непосредственно под двумя винтами в кронштейне (1) и вровень с ними. Поднять консоль, чтобы два винта вошли в стыковочные пазы (2). Повернуть консоль, чтобы оба винта кронштейна (1) вошли в прорези при пазах. Затянуть все 3 крепежных винта, чтобы зафиксировать консоль на кронштейне (1).

- UA** Викрутіть один з 3-х кріпильних гвинтів з кронштейна (1) та послабте (не виймаючи) інші 2 гвинти. Поверніть вентилятор таким чином, щоб канавка на кулі підвісної труби (4) зціпилася з виступом (5) на консолі. В консолі передбачено два стикувальні пази (2) та один з'єднувальний отвір (3). Обережно підійміть вентилятор, щоб не розірвати електричні з'єднання. Розташуйте обидва пази консолі безпосередньо під гвинтами в кронштейні (1) та врівень з ними. Підійміть консоль, щоб два гвинти увійшли в стикувальні пази (2). Поверніть консоль, щоб обидва гвинти кронштейна (1) увійшли у прорізи при пазах. Затягніть усі 3 кріпильні гвинти, щоб зафіксувати консоль на кронштейні (1).
- EST** Eemaldage üks kolmest paigaldusklabri (1) kinnituskruvist ja keerake 2 samuti lahti (ärge eemaldage). Keerake ventilaatorit, kuni allalaskevarda kuulil (4) olev täke kinnitub ehiskattel oleva serva (5) külge. Ehiskattel on kaks ühenduspesa (2) ja üks ühendusauk (3). Tõstke ettevaatlikult ventilaator üles, veendudes, et te ei lõhu ühtegi juhtmeühendust. Joondage ehiskattes olevad kaks pesa täpselt paigaldusklabris (1) oleva kahe kruvi juurde. Tõstke ehiskate üles, et kaks kruvi libiseksid ühenduspesadesse (2). Keerake ehiskatet, kuni mõlemad paigaldusklabri (1) kruvid lähevad pesa süvenditesse. Keerake kõik kolm paigaldusklabrit kinni, et kinnitada ehiskate paigaldusklabrile (1).
- LV** Izskrūvējiet vienu no trim stiprinājuma skrūvēm no piestiprināšanas kronšteina (1), bet pārējās divas atskrūvējiet vaļīgāk (neizskrūvējiet pilnībā). Pagrieziet ventilatoru, līdz izcilnim (5), kas atrodas uz apakšējā stieņa, līdz tas nofiksējas kupola korē (4). Pārsegam ir divas savienošanas gropes (2) un viens savienošanas caurums (3). Uzmaniģi paceliet ventilatoru uz augšu, lai nepārrautu savienotos vadus. Novietojiet abas gropes uz kupola tieši zem un pretī abām skrūvēm piestiprināšanas kronšteinā (1). Paceliet kupolu, ļaujot abām skrūvēm ieslidēt attiecīgajās gropēs (2). Pagrieziet kupolu, līdz abas piestiprināšanas kronšteinā (1) esošās skrūves ievietojas gropju padziļinājumos. Stingri pievelciet visas trīs stiprinājuma skrūves, lai piestiprinātu kupolu pie piestiprināšanas kronšteina (1).
- LT** Iš tvirtinimo kronšteino (1) išsukite vieną iš 3 tvirtinimo varžtų, tuomet atsukite (bet neišsukite) kitus 2. Sukite ventiliatorių, kol įpjova ant metalinio strypo (4) užfiksuos baldakimo briaunoje (5). Baldakime yra du poriniai lizdai (2) ir viena dviguba skylė (3). Atsargiai pakelkite ventiliatorių, nenutraukdami nei vienos jungties. Nustatykite abiejų baldakimo lizdų padėtį tiesiai po ir vienoje linijoje su dviem varžtais tvirtinimo kronšteine (1). Pakelkite baldakimą taip, kad du varžtai įlįstų į porinius lizdus (2). Sukite baldakimą tol, kol abu tvirtinimo kronšteino (1) varžtai pateks į lizdų įdubas. Priveržkite visus 3 tvirtinimo varžtus, taip prisukdami baldakimą prie tvirtinimo kronšteino (1).
- SK** Odskrutkujte jednu z 3 upevňovacích skrutiek z montážneho držiaka (1) a zvyšné 2 skrutky uvoľnite (neodstraňujte ich). Otáčajte ventilátorom, kým sa zárez na guli závesnej tyče (4) nespojí s výstupkom (5) na ochrannom kryte. Na ochrannom kryte sú dva lícujuce výrezy (2) a jeden lícujúci otvor (3). Opatrne zdvihnite ventilátor a dajte pozor, aby ste neprešli žiadne pripojenie vodičov. Umiestnite oba výrezy na ochrannom kryte priamo pod dve skrutky v montážnom držiaku (1) a v jednom rače s nimi. Naddvihnite ochranný kryt tak, aby obe skrutky mohli zapadnúť do lícujučích výrezov (2). Otáčajte ochranným krytom, kým obe skrutky z montážneho držiaka (1) nezapadnú do drážok výrezov. Dotiahnite všetky 3 upevňovacie skrutky na pripevnenie ochranného krytu k montážnemu držiaku (1).
- CZ** Odstraňte jeden ze 3 upevňovacích šroubů na nosném držáku (1) a zbývající 2 šrouby povolte (neodstraňujte je). Otáčejte ventilátorem, dokud zářez v kouli na tyči (4) nezapadne do drážky (5) v krytu. Ochranný kryt má dvě drážky (2) a jeden otvor (3). Opatrně ventilátor zvedněte tak, abyste nepřerušili žádné z napojení drátů. Usmějte obě drážky na ochranném krytu tak, aby se překrývaly s dvěma šrouby na montážní konzoli (1). Kryt zvedněte tak, aby se tyto dva šrouby zasunuly do drážek (2). Otáčejte ochranný kryt, dokud oba šrouby z montážní konzoly (1) nezapadnou do drážek. Utáhněte všechny 3 upevňovací šrouby pro upevnění ochranného krytu k montážní konzole (1).
- SLO** Odstranite enega od 3 pritrdilnih vijakov z montažnega nosilca (1), druga 2 vijaka pa zrahljajte (ne ju odstraniti). Obračajte ventilator, dokler utor na krogli viseče cevi (4) ne zaskoči v rob (5) zaslonke. Zaslonka ima dve ujemalni reži (2) in eno ujemalno odprtino (3). Previdno dvignite ventilator, pri tem pa pazite, da ne prekinete električnih povezav. Namestite obe reži na kučičku tako, da bosta neposredno pod in v liniji z vijakoma na montažnem nosilcu (1). Dvignite zaslonko tako, da bosta lahko vijaka zdrsnila v ujemalni reži (2). Obračajte zaslonko, dokler ne bosta oba vijaka montažnega nosilca (1) padla v reži. Nato zategnite vse 3 pritrdilne vijake, da fiksirate zaslonko na montažni nosilec (1).
- HR** Uklonite jedan od 3 pričvrtna vijaka s montažnog nosača (1) i otpustite druga 2 (nemojte ih ukloniti). Okrećite ventilator sve dok urez na kugličnom elementu noseće cijevi (4) ne klikne na odgovarajući rub (5) na kućištu. Kućište ima dva spojna otvora (2) i jednu spojnu rupu (3). Pažljivo podignite ventilator pazеći da ne prekinete žičane spojeve. Postavite oba utora na kućištu izravno ispod i u ravni sa dva vijaka u montažnom nosaču (1). Podignite kućište tako da dva vijaka kliznu u spojne uture (2). Okrećite kućište dok oba vijaka na montažnom nosaču (1) ne padnu u uture. Zategnite sva 3 pričvrtna vijaka kako biste pričvrstili kućište na montažni nosač (1).
- H** Távolítsa el a 3 rögzítőcsavar egyikét a tartókeretről (1), és lazítsa meg a másik kettőt (ne vegye ki ezeket). Forgassa meg a ventilátort, amíg a felfüggesztőrúd gömbjén (4) lévő horony beilleszkeedik a kupolán lévő horonyba (5). A kupolán két párosító retesz (2) és egy párosító nyílás (3) található. Óvatosan emelje fel a ventilátort, ügyelve arra, hogy ne törje meg a vezetékeket. Igazítsa a kupolán lévő két reteszt a tartókereten lévő két csavar alá, majd azokkal egy vonalba. Emelje fel a kupolát, hogy a két csavar a párosító nyílásokba (2) csússzon. Forgassa a kupolát, amíg a tartókereten (1) lévő mindkét csavar be nem illeszkeedik a nyílás mélyedéseibe. Húzza meg mindhárom rögzítőcsavart, ezzel rögzítve a kupolát a tartókereten (1).
- BG** Отстранете един от трите фиксиращи винта от монтажната скоба (1) и разхлабете другите два (не ги отстранявайте). Завъртете вентилатора, докато зъбът на сферата (4) влезе в ръба (5) на розетката. Розетката има два слота за свързване (2) и един отвор за свързване (3). Внимателно повдигнете вентилатора, като се уверите, че не сте прекъснали никоя от кабелните връзки. Разположете двата слота на розетката директно отдолу и наравно с двата винта на монтажната скоба (1). Повдигнете розетката, което ще позволи двата винта да прилегнат в слотовете за свързване (2). Завъртете розетката, докато и двата винта от монтажната скоба (1) паднат в гнездата на слотовете. Затегнете 3-те фиксиращи винта, за да прикрепите розетката към монтажната скоба (1).
- RO** Scoateți cele 3 șuruburi de fixare de pe suportul de montaj (1) și slăbiți celelalte 2 șuruburi (nu le scoateți). Rotiți ventilatorul până când creștătura de pe lagărul ției descendente (4) se cuplează în proeminența (5) de pe armătură. Armătura are două fante corespondente (2) și un orificiu corespondent (3). Ridicați cu atenție ventilatorul, asigurându-vă că nu se întrerup conexiuni electrice. Poziționați ambele fante ale armăturii direct sub și aliniați cu cele două șuruburi din suportul de montaj (1). Ridicați armătura, permițând celor două șuruburi să gliseze în fantele corespunzătoare (2). Rotiți armătura până când ambele șuruburi de pe suportul de montaj (1) intră în fante. Strângeți cele 3 șuruburi de fixare pentru a fixa armătura de suportul de montaj (1).
- GR** Αφαιρέστε μία από τις 3 βίδες στερέωσης από τη βάση στήριξης (1) και λασκάρете τις άλλες 2 (μην τις αφαιρέτε). Περιστρέψτε τον ανεμιστήρα, μέχρι η εγκοπή στη σφαίρα της ράβδου ανάρτησης (4) να πιάσει στην ανύψωση (5) της καλύπτρας. Η καλύπτρα έχει δύο σχισμές υποδοχής (2) και μία οπή υποδοχής (3). Ανυψώστε προσεκτικά τον ανεμιστήρα και σιγουρευτείτε ότι οι καλωδιακές συνδέσεις δε διακόπτονται. Τοποθετήστε αμφότερες τις σχισμές της καλύπτρας άμεσα κάτω από δύο βίδες στη βάση στήριξης (1) και ευθυγραμμισμένα με αυτές. Ανυψώστε την καλύπτρα, επιτρέποντας στις δύο βίδες να εισέλθουν στις σχισμές υποδοχής (2). Περιστρέψτε την καλύπτρα μέχρι αμφότερες οι βίδες της βάσης στήριξης (1) να εισέλθουν στις εσοχές των σχισμών. Σφίξτε και τις 3 βίδες στερέωσης για να στερεώσετε την καλύπτρα στη βάση στήριξης (1).
- TR** Montaj plakasındaki (1) 3 sabitleme vidasından birini çıkarın ve diğer 2'sini gevşetin (çıkarmayın). Askı çubuğu topundaki çentik (4) kanopi üzerindeki çıkıntıya (5) geçene kadar vantilatörü döndürün. Kanopi iki adet geçme yuvası (2) ve bir adet birleştirme deliğine (3) sahiptir. Herhangi bir kablo bağlantısını bükerek kırmadığınızdan emin olarak vantilatörü dikkatli bir şekilde yukarı kaldırın. Kanopi üzerindeki her iki yuvası montaj plakasındaki (1) iki vidanın hemen altına ve aynı hizada olacak şekilde yerleştirin. Kanopi yukarı kaldırın, bu sırada iki vidanın da geçme yuvalarını (2) içine girmesini sağlayın. Montaj plakasındaki (1) her iki vida da yuvanın girintilerine oturuncaya kadar kanopi döndürün. Kanopi montaj plakasına (1) sabitleme vidasını da sıkın.

HOW TO OPERATE YOUR CEILING FAN

BEDIENUNGSANLEITUNG FÜR DEN DECKENVENTILATOR

COMMENT UTILISER VOTRE VENTILATEUR

COME AZIONARE IL VENTILATORE DA SOFFITTO

UW PLAFONDVENTILATOR BEDIENEN

INSTRUCCIONES PARA OPERAR SU VENTILADOR DE TECHO

COMO OPERAR A VENTOINHA DE TECTO

SLIK BRUKER DU TAKVIFTEN

HUR DU ANVÄNDER DIN TAKFLÄKT

KATTOTUULETTIMEN KÄYTTÄMINEN

HVORDAN BETJENES DIN LOFT VENTILATOR

JAK STEROWAĆ DZIAŁANIEM WENTYLATORA SUFITOWEGO

КАК ПОЛЬЗОВАТЬСЯ ПОТОЛОЧНЫМ ВЕНТИЛЯТОРОМ

ЯК КОРИСТУВАТИСЯ СТЕЛЬОВИМ ВЕНТИЛЯТОРОМ

LAEVENTILAATORI KASUTAMINE

GRIESTU VENTILATORA IZMANTOŠANA

KAIP VALDYTI LUBŲ VENTILIATORIŲ

OVLÁDANIE STROPNÉHO VENTILÁTORA

PROVOZ STROPNÍHO VENTILÁTORU

KAKO UPRAVLJATI VAŠ STROPNI VENTILATOR

KAKO POKRENUTI VAŠ STROPNI VENTILATOR

A MENNYEZETI VENTILÁTOR ÜZEMELTETÉSE

УПРАВЛЕНИЕ НА ТАВАННИЯ ВЕНТИЛАТОР

CUM SĂ FOLOSIM VENTILATORUL DE TAVAN

ΤΡΟΠΟΣ ΛΕΙΤΟΥΡΓΙΑΣ ΤΟΥ ΑΝΕΜΙΣΤΗΡΑ ΟΡΟΦΗΣ

TAVAN PERVANENİZİ NASIL ÇALIŞTIRACAKSINIZ

ЯК КОРИСТУВАТИСЯ СТЕЛЬОВИМ ВЕНТИЛЯТОРОМ

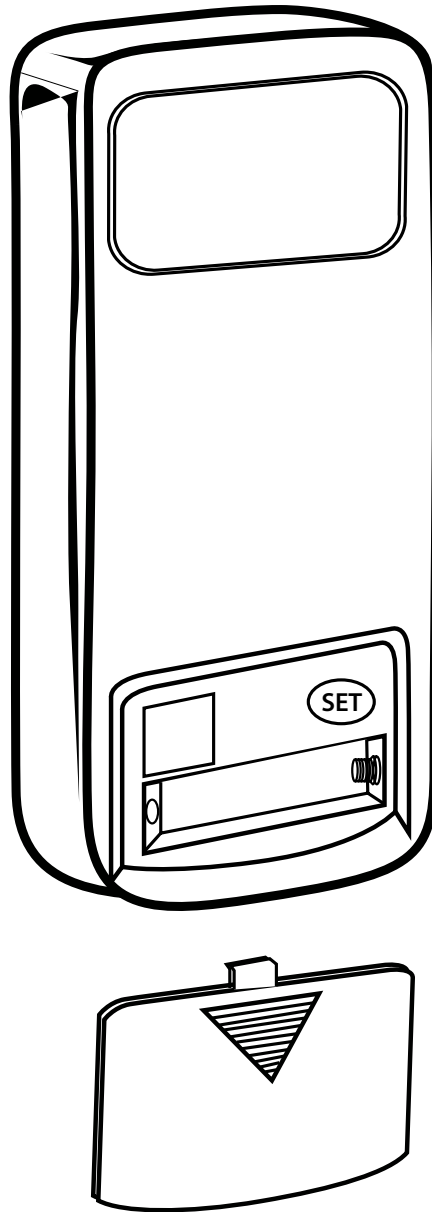

- GB** Restore electrical power to the outlet box by turning the electricity on at the main fuse box. To make the fan operational, Open battery door by pressing down and sliding battery door down. Install one 23A 12V battery (NOT INCLUDED) into the hand-held remote transmitter (if not used for long periods of time, remove the battery to prevent damage to the transmitter).
 Note: Receiver in controllers system features an automatic learning function. There are no frequency switches on the receiver unit. The receiver will automatically scan the frequency from the hand held control if any changes are made, the frequency settings should be changed only in the case of interference or if multiple ceiling fans with the same type of control system are installed in the same structure. With fan power off, arrange code switches to the desired code setting. Then, follow the remote code setting process in Page 53. Store the remote away from excessive heat or humidity.
- D** Die Stromverbindung zum Anschlusskasten wieder herstellen, indem die Stromzufuhr am Hauptsicherungskasten wieder hergestellt wird. Damit der Ventilator betriebsbereit ist, muss zuerst eine Batterie eingelegt werden. Hierzu die Batteriefachabdeckung drücken und nach unten schieben. Eine 23 A 12 V Batterie (NICHT MITGELIEFERT) in die Fernbedienung einlegen (falls sie über einen längeren Zeitraum nicht verwendet wird, sollte die Batterie entnommen werden, damit die Fernbedienung nicht beschädigt wird).
 Hinweis: Der Empfänger in der Fernbedienung hat eine automatische Lernfunktion. An der Empfängereinheit befindet sich kein Frequenzschalter. Der Empfänger sucht bei Änderungen automatisch die Frequenz der Fernbedienung. Die Frequenzeinstellung sollte nur dann geändert werden, wenn eine Frequenzstörung vorliegt oder wenn mehrere Deckenventilatoren mit dem gleichen Kontrollsystem im selben Gebäude installiert sind und getrennt gesteuert werden sollen. Bei ausgeschaltetem Ventilator mit dem Kodierungsschalter die gewünschte Kodierung einstellen. Schalten Sie dann den Ventilatorstrom ein und folgen Sie dem auf Seite 53 beschriebenen Vorgehen zum ferngesteuerten Einstellen der Kodierung. Die Fernbedienung vor übermäßiger Hitze oder hoher Luftfeuchtigkeit schützen.
- F** Rétablissez le courant électrique qui alimente la boîte de sortie en rebranchant l'électricité au disjoncteur principal. Pour rendre le ventilateur opérationnel, Ouvrez le compartiment batterie en appuyant sur le couvercle et en le faisant coulisser vers le bas. Installez une batterie 12 V 23A (NON INCLUSE) dans la commande à distance (si elle n'est pas utilisée pendant une longue période, retirez la batterie pour empêcher tout dommage à la télécommande).
 Remarque : L'unité de réception des systèmes de contrôle à distance dispose d'une fonction d'apprentissage automatique. Il n'y a pas de commutateurs de fréquence sur le récepteur. Le récepteur recherche automatiquement la fréquence de la commande manuelle si des modifications ont été effectuées ; les réglages de fréquence ne doivent être effectués que dans le cas ou de multiples ventilateurs de plafond équipés du même système de commande sont installés dans la même structure. Avec le ventilateur en position arrêt, réglez les commutateurs de codage sur la fréquence souhaitée. Procédez ensuite en observant le processus de codage à la Page 53. Entrez la commande à distance à l'abri de l'humidité et de sources de chaleur intense.
- I** Ripristinare l'alimentazione nella scatola della presa elettrica riattivandola sulla scatola del fusibile principale. Per far funzionare il ventilatore, aprire lo sportello della batteria premendolo in basso e facendolo scorrere. Installare una batteria da 12 V e 23 A (NON INCLUSA) nel trasmettitore telecomandato (se non si prevede di utilizzarlo per lungo tempo, rimuovere la batteria per impedire che si danneggi).
 Nota: il ricevitore nel sistema di controllo è dotato di una funzione di apprendimento automatico. L'unità del ricevitore non prevede interruttori di frequenza. Il ricevitore rileva automaticamente eventuali modifiche alla frequenza del telecomando. Le impostazioni di frequenza dovranno essere modificate solo nel caso di interferenze o qualora nella stessa struttura siano installati diversi ventilatori che fanno uso dello stesso tipo di sistema di controllo. Con il ventilatore spento, portare i ponticelli del codice nell'impostazione desiderata. Attenersi quindi alla procedura per l'impostazione del codice remoto di pagina 53. Conservare il telecomando lontano da fonti di calore o umidità eccessive.

- NL** Herstel de voeding naar de contactdoos door de stroom in te schakelen bij de zekeringendoos. Om de ventilator te laten werken, open u het batterijvak door op het luikje te drukken en het omlaag te schuiven. Breng één batterij van 23 A - 12 V (NIET INBEGREPEN) aan in de afstandsbediening (indien deze voor lange tijd niet wordt gebruikt, de batterij wegnemen om schade aan de afstandsbediening te voorkomen).
NB: De ontvanger in het regelsysteem heeft een automatische leerfunctie. Er zijn geen frequentieschakelaars op de ontvanger. De ontvanger scant automatisch de frequentie vanaf de afstandsbediening als er wijzigingen zijn gemaakt. Wijzig de ingestelde frequentie alleen als er storing optreedt omdat meerdere plafondventilatoren met hetzelfde soort bediening in hetzelfde gebouw zijn aangebracht. Met de stroom naar de ventilator uitgeschakeld, stelt u de gewenste code met de codeschakelaars in. Stel dan de code van de afstandsbediening in, zoals beschreven op pagina 53. Bewaar de afstandsbediening uit de buurt van grote hitte en vocht.
- E** Restablezca el suministro eléctrico de la caja de embutir conectando la alimentación eléctrica en la caja principal de fusibles. Para que el ventilador funcione, abra el compartimiento de la pila presionando y deslizando hacia abajo. Coloque una pila 23A de 12 V (NO INCLUIDA) en el transmisor remoto de mano (en caso de que no vaya a utilizar el artefacto durante un período de tiempo prolongado, extraiga la pila para evitar dañar el transmisor).
Nota: El receptor del sistema de controladores incluye una función de aprendizaje automático. No hay interruptores de frecuencia en la unidad del receptor. En caso de que se realice algún cambio, el receptor leerá automáticamente la frecuencia del control de mano. Los ajustes de frecuencia deben cambiarse solo en caso de interferencia o si múltiples ventiladores de techo con el mismo tipo de sistema de control se instalan en la misma estructura. Con el ventilador apagado, disponga los interruptores de código según el ajuste de código deseado. Luego, siga el proceso para ajustar el código del control remoto en la página 53. Guarde el control remoto en un lugar protegido contra el calor o la humedad excesivos.
- P** Volte a ligar a corrente elétrica à caixa da tomada ligando a electricidade na caixa dos fusíveis principal. Para que a ventoinha fique operacional, abra a tampa das pilhas premindo e deslizando a tampa deslizante das pilhas. Instale uma bateria 23A de 12V (NÃO INCLuíDA) no comando (se não for utilizado durante um período longo, retire a bateria a fim de evitar danos ao comando).
Nota: O receptor no sistema de controladores tem uma função de aprendizagem automática. Não há interruptores de frequência na unidade receptora. O receptor examinará automaticamente a frequência do comando se forem efetuadas quaisquer alterações, as definições de frequência devem ser alteradas apenas em caso de interferência ou se se encontrarem instaladas, na mesma estrutura, múltiplas ventoinhas de tecto com o mesmo sistema de controlo. Com a ventoinha desligada, faça as mudanças de código para a definição de código pretendida. Depois, siga o processo de definição do código remoto que se encontra na página 53. Guarde o comando num local que não seja excessivamente quente ou húmido.
- N** Gjenoppsett strømforsyningen til tilkoblingsboksen ved å slå strømmen på i sikringskapet. For å gjøre viften operativ, åpne batteridekslet ved å trykke ned og skyve batteridekselet ned. Installer ett 23 A 12 V batteri (MEDFØLGER IKKE) i den håndholdte fjernkontrollen (hvis den ikke er i bruk i en lengre periode, fjern batteriene for å forhindre skade på fjernkontrollen).
Merknad: Mottaker i kontrollsystemet har en automatisk læringsfunksjon. Det er ingen frekvensbryter på mottakerenheten. Mottakeren skanner automatisk frekvensen fra den håndholdte fjernkontrollen hvis det har forekommet endringer, og frekvensinnstillingene bør bare endres i tilfelle det forekommer interferens eller hvis flere takvifter med samme type kontrollsystem er installert i den samme strukturen. Slå av strømmen til viften og sett kodetastene til ønsket kodeinnstilling. Følg deretter kodeinnstillingsprosessen for fjernkontrollen på side 53. Oppbevar fjernkontrollen unna sterk varme eller fuktighet.
- S** Återställ elektriciteten genom att slå på huvudbrytaren i säkringsskåpet. För att kunna köra fläkten, öppna batteriluckan genom att trycka och skjuta den nedåt. Installera ett 23 A 12 V-batteri (INGÅR EJ) i fjärrkontrollen. (Om fläkten inte ska användas under en längre period, ta ur batteriet för att förebygga att fjärrkontrollen skadas.)
OBS! Mottagaren i kontrollsystemet har en automatisk inlärningsfunktion. Det finns inga manuella frekvensomkopplare på mottagarenheten. Mottagaren skannar automatiskt frekvensen från fjärrkontrollen om några ändringar görs. Frekvensinställningarna ska endast ändras vid störningar eller om flera fläktar med samma typ av kontrollsystem har installerats i närheten av varandra. Med fläkten avslagen, justera kodomkopplarna till önskad inställning. Följ sedan processen för kodinställning på sidan 53. Förvara fjärrkontrollen på en plats utan stark värme och fuktighet.
- FIN** Kytke liitäntärasiaan virta sulaketaulusta. Aseta tuuletin toimintakuntoon. Aava ensin paristolokeron luukku painamalla se alas. Asenna yksi 23A-tyyppinen 12 V:n paristo (EI MUKANA) kädessä pidettävään kauko-ohjaimen. (Jos kauko-ohjainta ei käytetä pitkään aikaan, poista paristo lähettimen vaurioitumisen estämiseksi.)
Huomautus: Ohjausjärjestelmän vastaanottimessa on automaattinen oppimistoiminto. Vastaanottimessa ei ole taajuuskytkimiä. Vastaanotin lukee taajuuden automaattisesti kauko-ohjaimesta, jos muutoksia on tehty. Taajuusasetuksia tulee muuttaa ainoastaan häiriöiden korjaamiseksi tai siinä tapauksessa, että samaan rakennukseen on asennettu useita kattotuulettimia, joissa on samanlainen ohjausjärjestelmä. Järjestä koodikytkimet haluttun koodiasetuksen mukaisesti tuulettimen virran ollessa pois päältä. Noudata sitten sivulla 53 annettuja kauko-ohjaukoodin asetusohjeita. Säilytä kauko-ohjainta paikassa, jossa se ei altistu liialliselle kuumuudelle tai kosteudelle.
- DK** Tænd igen for strømmen til udgangsdosen ved at tænde for strømmen på hovedsikringstavlen. For at gøre ventilatoren driftsklar, åbn batteri lukning ved at presse og skubbe den ned. . Indsæt en 23 A 12 V batteri (IKKE LEVERET) ind i bærbar fjernbetjenings sender (hvis den ikke skal bruges i lange perioder, fjern batteriet, for at undgå beskadigelse af senderen).
Bemærk: modtageren i strømfordelersystemet har en automatisk tilpasningsfunktion. Der findes ikke frekvens omstillingskontakter på modtager enheden. Modtageren vil automatisk aflæse frekvens fra fjernbetjenings senderen, hvis det sker nogle ændringer. Frekvens indstillinger må kun ændres i tilfælde af interferens eller hvis flere ventilatorer med samme type fjernbetjenings system er installeret i samme struktur. Med strømmen afbrudt fra ventilatoren, opstil kodeafbrydere til den ønskede kodeindstilling. Derefter følg fjernbetjenings kodeindstillings procedure på side 53. Oppbevar fjernbetjening væk fra for høj varme eller fugtighed.
- PL** Podłącz ponownie prąd do skrzynki wyjściowej przez włączenie prądu w głównej skrzynce bezpiecznikowej. Aby wentylator zadziałał, otwórz drzwiczki do baterii wciskając je i przesuwając w dół. Zainstaluj baterię 23A 12V (NIE MA JEJ W DOSTARCZONYM ZESTAWIE) do ręcznego zdalnego nadajnika (jeśli nie jest używany przez dłuższy czas, wyjmij baterię, aby zapobiec uszkodzeniu nadajnika).
Uwaga: odbiornik w systemie sterowania zawiera automatyczną funkcję dostosowania. Nie ma funkcji przestawiania częstotliwości na odbiorniku. Gdyby zaszły zmiany odbiornik automatycznie odczyta częstotliwość ze zdalnie sterowanego nadajnika. Zmiany ustawień częstotliwości powinny być robione tylko w przypadku zakłóceń, lub gdyby kilka wentylatorów sufitowych o tym samym typie zdalnego sterowania było zainstalowanych w tej samej strukturze. Przy wyłączonym dopływie prądu, rozmieść kody przełączników według pożądanego ustawienia kodów. Następnie postępuj zgodnie z instrukcjami ustawień kodów w zdalnym sterowaniu na stronie 53. Przechowuj pilota zdalnego sterowania w miejscu chronionym przed nadmiernym gorącem lub wilgocią.

- RUS** Восстановить подачу электропитания в распределительную коробку, включив электричество на главном блоке предохранителей. Чтобы включить вентилятор, следует открыть крышку батарейного отсека, нажав и сдвинув ее вниз. Установить одну батарею (23 А, 12 В) (НЕ ВХОДИТ В КОМПЛЕКТ) в портативный передатчик с дистанционным управлением (если он не используется в течение длительного периода времени, извлечь батарею для предотвращения повреждения передатчика).
Примечание. Приемник в системе контроллеров оснащен функцией автоматического обучения. На приемнике нет переключателей частоты. Приемник автоматически сканирует частоту с портативного пульта управления в случае каких-либо изменений. Настройки частоты следует изменять только в случае помех или установки нескольких потолочных вентиляторов с тем же типом системы управления в одном помещении. При выключенном вентиляторе установить переключатели кодов в требуемое положение настройки. Затем следовать инструкциям по удаленной установке кода на странице 53. Беречь пульт дистанционного управления от воздействия повышенной температуры и влажности.
- UA** Відновити подачу електроживлення у вихідну коробку, увімкнувши її в головному блоці запобіжників. Щоб включити вентилятор, відкрийте батарейний відсік, натискаючи на кришку батарейного відсіку і зсуваючи її донизу. Вставте одну батарею (23 А, 12 В) (НЕ ВХОДИТЬ ДО КОМПЛЕКТУ) в портативний передавач з дистанційним керуванням (якщо він не використовується протягом тривалого періоду часу, витягніть батарею, щоб запобігти пошкодженню передавача).
Примітка. Приймач у системі контролерів оснащений функцією автоматичного навчання. На приймачі немає перемикачів частоти. Приймач автоматично сканує частоти з портативного пульта управління, якщо відбуваються якісь зміни. Налаштування частоти необхідно міняти тільки у випадку наявності перешкод або установки декількох стельових вентиляторів з аналогічною системою управління у тому ж приміщенні. Вимкнувши живлення вентилятора, встановіть перемикачі кодів у необхідне положення налаштування. Після цього виконайте інструкції щодо дистанційної установки коду, наведені на сторінці 53. Бережіть пульт дистанційного керування від впливу підвищеної температури та вологості.
- EST** Taastage toide harukarbis. Selleks lülitakse sisse kilbi peakaitse. Ventilatori sisselülitamiseks avage kaugjuhtimispuuldi akupesa kate. Selleks vajutage kattele ja libistage see alla. Paigaldage kaugjuhtimispuuldi üks 23 A 12 V aku (EI KUULU KOMPLEKTI) (kui te seadet pikema aja jooksul ei kasuta, eemaldage aku – vastasel juhul võib kaugjuhtimispuuldi kahjustuda).
Märkus: juhtsüsteemi vastuvõtjal on automaatse kohandamise funktsioon. Vastuvõtuseadmel ei ole sageduslülititeid. Vastuvõtja skaneerib automaatselt kaugjuhtimispuuldi sagedust, kui kasutaja teeb muudatusi. Sageduse seadistust võib muuta ainult häirete tekkimisel või kui samasse hoonesse paigaldatakse mitu samasuguse juhtsüsteemiga laeventilaatorit. Katkestage ventilaatori elektritoide, seadke koodlülitid soovitud koodiseadistusele. Seejärel järgige kaugjuhtimiskoodide seadistamise juhiseid lk 53. Ärge jätke kaugjuhtimispuuldi liigse kuumuse ega niiskuse kätte.
- LV** Atjaunojiet elektrisko strāvu uz izvades kārbu, ieslēdzot elektrību galvenajā drošinātāju kārbā. Lai ventilators varētu darboties, atveriet akumulatora vāku, piespiežot to un pabīdot uz leju. Ievietojiet vienu 23 A 12 V akumulatoru (NAV IEKĻAUTS KOMPLEKTĀ) tālvadības (rokas) raidītājā (ja raidītājs ilgāku laiku netiek izmantots, izņemiet akumulatoru, lai novērstu raidītāja bojājumus).
Piezīme. Kontroleru sistēmas uztvērējam ir automātiskās apguves funkcija. Uztvērēja ierīcei nav frekvences slēdžu. Ja ir veiktas izmaiņas, uztvērējs automātiski atrod rokas vadības frekvenci; frekvences iestatījumus vajadzētu mainīt tikai traucējumu gadījumā vai tad, ja vienā struktūrā ir uzstādīti vairāki griestu ventilatori, kuriem ir vienāda veida vadības sistēma. Kad ventilatoram ir izslēgta strāvas padeve, sakārtojiet kodu slēdžus nepieciešamajā koda iestatījumā. Pēc tam veiciet 53. lappusē norādīto tālvadības koda iestatīšanas procesu.
- LT** Vėl įjunkite elektros tiekimą, įjungdami elektrą pagrindiniame saugiklių bloke. Kad galėtumėte valdyti ventiliatorių, atidarykite baterijų dangtelį paspausdami ir stumdami jį žemyn. Įdėkite vieną 23A 12 V bateriją (KOMPLEKTE NĖRA) į nuotolinio valdymo pultelį (jeigu nenaudojamas ilgesnį laiką, išimkite bateriją, taip apsaugosite pultelį nuo sugadinimo).
Pastaba. Valdiklio sistemos imtuvus turi automatinę apmokymo funkciją. Imtuve nėra dažnio jungiklių. Imtuvus automatiškai nuskaito nuotolinio valdymo pultelio siunčiamą dažnį. Jeigu buvo atlikti pakeitimai, dažnio nustatymai turėtų būti keičiami tik tuo atveju, jeigu yra signalo trikdžių arba vienoje konstrukcijoje sumontuoti keli lubų ventiliatoriai su tokia pat valdymo sistema. Kai ventiliatorius išjungtas, kodus nustatykite perstatydami kodų jungiklius. Tada vadovaukitės nuotolinio valdymo pultelio kodo nustatymo instrukcija, pateikta 53 psl. Nuotolinio valdymo pultelį laikykite atokiau nuo per didelio karščio ar drėgmės.
- SK** Obnovte dodávku elektrickej energie do privodnej skrine zapnutím elektriky v hlavnej poistnej skrini. Ventilátor sprevádzkujete tak, že otvoríte dvierka priestoru pre batérie ich zatlačením a posunutím nadol. Do diaľkového ovládania založte jednu batériu 23 A 12 V (NIE JE SÚČASŤOU DODÁVKY) (ak sa dlhší čas nepoužíva, vyberte batériu, aby ste predišli poškodeniu ovládania).
Poznámka: Prijímač v riadiacom systéme disponuje funkciou automatického učenia. V prijímaacom zariadení nie sú žiadne frekvenčné prepínače. Pri akýchkoľvek zmenách prijímač automaticky nasníma frekvenciu z diaľkového ovládania, pričom by sa nastavenia frekvencie mali meniť iba v prípade rušenia alebo v prípade inštalácie niekoľkých stropných ventilátorov rovnakého typu riadiaceho systému v tom istom objekte. Pri vypnutom ventilátore usporiadajte kódové spínače podľa nastavenia požadovaného kódu. Následne vykonajte postup nastavenia diaľkového kódu na str. 53. Diaľkové ovládanie uskladňujte mimo zdrojov nadmerného tepla alebo vlhkosti.
- CZ** Obnovte napájení do rozvodové skříňě zapnutím proudu v pojistkové skříňce. Chcete-li uvést větrák do provozu, otevřete kryt baterie stisknutím a posunutím krytu dolů. Vložte jednu 23A 12V baterii (není součástí balení) do ručního dálkového vysílače (pokud nebude delší dobu používán, vyjměte baterii, aby nedošlo k poškození vysílače).
Poznámka: Přijímač v řídicím systému je vybaven funkcí automatického učení. Na přijímači nejsou žádné prepínače frekvence. Pokud dojde k jakýmkoli změnám, přijímač automaticky vyhledá frekvenci z ručního ovladače. Nastavení frekvencí by měla být měněna pouze, pokud dochází k rušení nebo je ve stejné struktuře připojeno více stropních ventilátorů se stejným typem řídicího systému. Je-li ventilátor vypnut, proveďte požadované nastavení prepínače kódů. Poté postupujte podle pokynů k nastavení kódů dálkového ovládání na straně 53. Dálkový ovladač nevystavujte nadměrnému teplu nebo vlhkosti.
- SLO** V okrovu z varovalkami vklopite električno napajanje in tako obnovite dovod električne energije do ohišja vtičnice. Za delovanje ventilatorja pritisnite in zdrsnite vrata baterije navzdol ter jih tako odprite. V ročno upravljani daljinski oddajnik namestite eno 23 A 12 V baterijo (NI VKLJUČENA) (če oddajnika ne uporabljate dlje časa, odstranite baterijo, da se oddajnik ne poškoduje).
Opomba: Sprejemnik v sistemu krmilnikov ima funkcijo samodejnega učenja. Na enoti sprejemnika ni frekvenčnih stikal. Ob kakršni koli spremembi sprejemnik samodejno prebere frekvenco iz ročno upravljane daljinskega upravljalnika. Nastavitev frekvence se lahko spremenijo le v primeru motenj ali če je v isto strukturo nameščenih več stropnih ventilatorjev z istim kontrolnim sistemom. Ko je ventilator izklopljen, razvrstite kodna stikala na zeleno nastavitev kode. Nato sledite postopku nastavitve kod daljinskega upravljalnika na strani 53. Daljinskega upravljalnika ne shranjujte blizu prevelike vročine ali vlažnosti.

- HR** Uspostavite napajanje razvodne kutije pomoću osigurača na glavnoj razvodnoj ploči. Kako bi ventilator radio, otvorite pretinac za baterije pritiskanjem i klizanjem poklopca prema dole. Umetnite jednu 23A 12V bateriju (NIJE U PAKIRANJU) u ručni daljinski odašiljač (ako se ne koristi u duljim razdobljima, izvadite bateriju kako biste spriječili oštećenje odašiljača).
Napomena: Prijamnik u sustavu upravljača ima funkciju automatskog učenja. Na jedinici prijavnika nema preklopnika za frekvenciju. Prijamnik automatski nalazi frekvenciju iz ručnog upravljača. Ako se rade bilo kakve izmjene, postavke frekvencije treba mijenjati samo u slučaju interferencije ili ako je u istoj zgradi postavljeno više stropnih ventilatora sa sustavom upravljanja istog tipa. S isključenim ventilatorom, podesite kodne preklopnike na željene kodne postavke. Zatim slijedite postupak za kodne postavke daljinskog upravljača na stranici 53. Daljinski upravljač čuvajte dalje od prekomjerne vrućine i vlage.
- H** Helyezze ismét áram alá a csatlakozódobozt úgy, hogy az áramot bekapcsolja a fő biztosítéknál. A ventilátor üzemképes állapotba helyezéséhez nyissa fel az elemtartó fedelét úgy, hogy azt lenyomja, és a fedelet lecsúsztatja. Helyezzen be egy 23A 12V elemet (NEM MELLÉKELJÜK) a kézi távvezérelt jeladóba (ha hosszabb ideig használaton kívül van, vegye ki az elemeket a jeladó károsodásának megelőzése érdekében).
Megjegyzés: A távvezérlő-rendszerekben a vevő automatikus tanulófunkcióval bír. A vevőegységen nincsenek frekvenciaváltók. A vevő automatikusan pásztazza a frekvenciát a kézi távirányítóról bármely változás esetén, a frekvencia beállításain csak interferencia esetén változtasson, vagy ha egynél több, azonos típusú távvezérlő-rendszerrel ellátott mennyezeti ventilátort szerel ugyanabba a szerkezetbe. A ventilátor áramtalanított állapotba mellett állítsa be a kódkapcsolásokat a kívánt kódbeállítások szerint. Ezután kövesse 53. oldalon található, a távvezérlési kódok beállítására vonatkozó eljárást. A távirányítót tartsa távol túlzott hőtől és párától.
- BG** Възстановете захранването на контакта от главното електрическо табло. Отворете капачето на батериите с натискане надолу и плъзгане, за да подготвите вентилатора за работа. Инсталирайте една батерия 23A 12V (БАТЕРИЯТА НЕ Е ВКЛЮЧЕНА В КОМПЛЕКТА) в ръчното дистанционно управление (ако не се ползва за продължителни периоди от време, отстранявайте батериите, за да избегнете евентуално повреждане на предавателя).
Забележка: Приемникът на управлението разполага с функцията автоматично запаметяване. Приемникът няма превключватели на честотата. Приемникът автоматично сканира честотата на дистанционното управление, ако тя се промени. Честотата се променя само ако има смущения или ако в сградата са инсталирани няколко таванни вентилатора с еднакви системи за управление. При изключен вентилатор настройте по желание кодираните превключватели. След това, следвайте установения ред за настройване на дистанционното управление на страница 53. Предпазвайте дистанционното управление от високи температури и влажност.
- RO** Restaurați curentul electric la cutia de conexiune, conectând curentul la siguranța principală. Pentru a pune ventilatorul în stare de funcționare deschideți ușița de la cutia de baterii prin apăsarea și glisarea în jos a acesteia ușițe. Instalați o baterie 23A de 12 V (NU SUNT INCLUDE) în transmisiătorul de telecomandă de mână (în caz de nefolosire pe timp mai îndelungat, îndepărtați bateria pentru a preveni avarierea transmisiătorului de telecomandă).
Remarcă: Receptorul în sistemul de reglare conține o funcție automată de instruire. La unitatea de recepție nu există disjunctoare de frecvență. Receptorul va scana automat frecvența din transmisiătorul de telecomandă de mână atunci când se fac orice fel de schimbări. Setările de frecvență urmează să fie schimbate numai în caz de interferență sau dacă sunt instalate mai multe ventilatoare de tavan cu același tip de sistem de control în aceeași incintă. Cu curentul nebransat la ventilator, puneți întrerupătoarele de cod la setarea de cod dorită. După aceea, urmăriți la pagina 53 procesul de setare a codurilor de telecomandă. Plasați aparatul de telecomandă nu în apropierea surselor de căldură excesivă sau de umiditate.
- GR** Επαναφέρετε την ηλεκτρική ισχύ στο κουτί παροχής ανοίγοντας την ηλεκτρική παροχή στον κύριο ηλεκτρικό πίνακα. Για να κάνετε τον ανεμιστήρα έτοιμο για λειτουργία, ανοίξτε τη θύρα του διαμερίσματος μπαταριών πιέζοντας προς τα κάτω και σύροντας τη θύρα της μπαταρίας προς τα κάτω. Βάλτε μια μπαταρία 23A 12V (ΔΕΝ ΣΥΜΠΕΡΙΛΑΜΒΑΝΕΤΑΙ) στο τηλεχειριστήριο (εάν δεν το χρησιμοποιείτε για μεγάλη χρονική διάρκεια, αφαιρέστε τη μπαταρία για να αποτρέψετε τυχόν ζημιά στο τηλεχειριστήριο).
Σημείωση: Ο δέκτης στο σύστημα ελέγχων περιλαμβάνει μια λειτουργία αυτόματης «εκμάθησης». Υπάρχουν δύο διακόπτες συχνότητας στη μονάδα του δέκτη. Ο δέκτης σαρώνει αυτόματα τη συχνότητα από το τηλεχειριστήριο εάν γίνουν οποιεσδήποτε αλλαγές. Οι ρυθμίσεις της συχνότητας πρέπει να αλλάζουν μόνο στην περίπτωση παρεμβολής ή εάν έχουν εγκατασταθεί πολλαπλοί ανεμιστήρες οροφής με το ίδιο σύστημα ελέγχου στο ίδιο κτίριο/δομή. Με τον ανεμιστήρα κλειστή, βάλτε τους διακόπτες κωδικών στην επιθυμητή ρύθμιση κωδικών. Κατόπιν, ακολουθήστε τη διαδικασία ρύθμισης κωδικών στη σελίδα 53. Φυλάξτε το τηλεχειριστήριο μακριά από πηγές υπερβολικής θερμότητας ή σε χώρους με υγρασία.
- TR** Ana sigorta kutusunda elektriği açarak, çikis kutusuna giden elektrik gücünü geri yükleyin. Pervaneyi çalıştırabilmek için, pil kapağını bastırarak ve aşağı doğru kaydırarak açın. Elde taşınır uzaktan kumandaya bir adet 23A 12V pil (ÜRÜN PAKETİNE DAHİL DEĞİLDİR) takın (uzun süre kullanılmayacaksa, kumandaya hasar vermesini önlemek için pili çıkarın).
Not: Kontrolör sistemindeki alıcı, otomatik bir öğrenme işlevi ile donatılmıştır. Alıcı ünitede herhangi bir frekans anahtarı bulunmamaktadır. Herhangi bir değişiklik yapıldıysa, alıcı, frekansı el kumandasından otomatik olarak tarayacaktır; frekans ayarları sadece parazit varsa veya aynı yapıya, aynı tipte kontrol sistemine sahip birden çok tavan pervanesi monte edildiye değiştirilmelidir. Pervane kapalı konumdayken, kod anahtarlarını istenilen kod ayarlarına getirin. Sonra, Sayfa 53'te verilen uzaktan kod ayarlama işlemini izleyin. Uzaktan kumandayı aşırı ısı veya nemden uzak tutun.

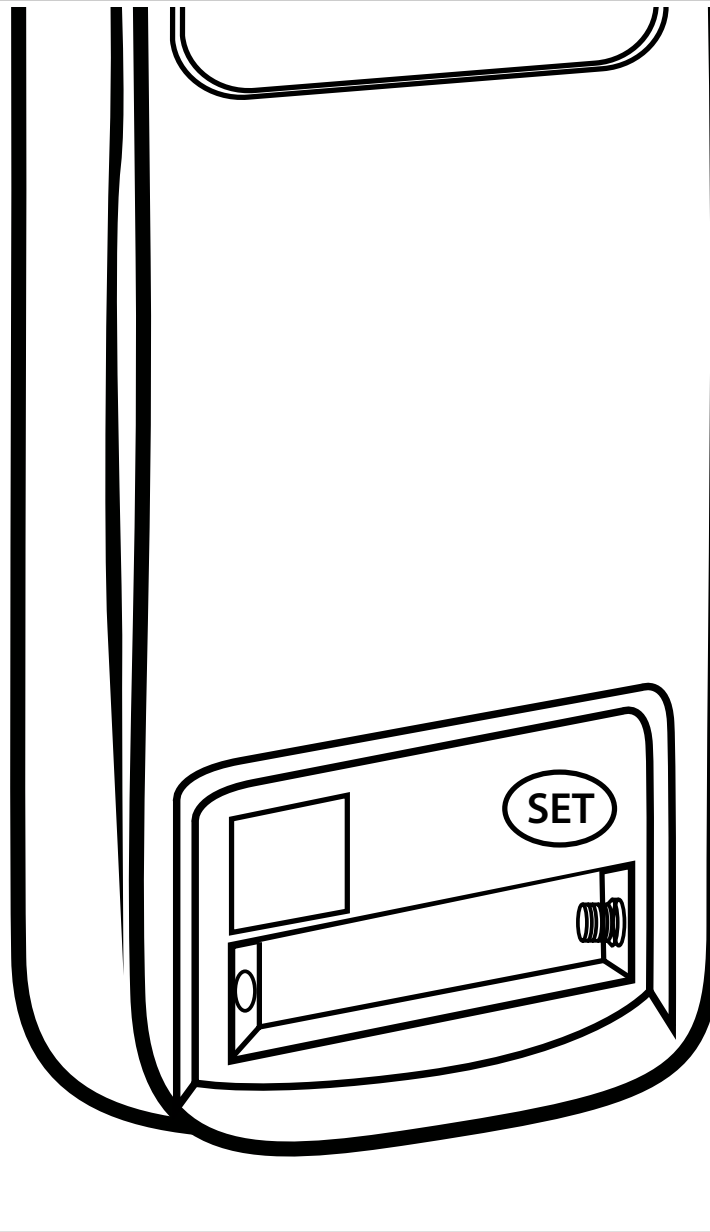

GB Remote control setting and speed setting process:

- 1) After installing the unit and restoring power to your fan, press and hold the "SET" button 1~5 seconds. You must press the "SET" button within 60 seconds of restoring power to the fan.
- 2) The fan will start to run and begin the control setting process. The fan will run in both directions for a total of approximately 5 minutes.
- 3) When the fan stops after approximately 5 minutes the control and speed setting process is completed.
The fan is now ready for normal use.

NOTE: If you need to change the blades: turn the power off ->change the blades->turn the power on ->perform the control setting process again.

D Einstellen der Fernbedienung und der Geschwindigkeit:

- 1) Nach dem Einbauen der Einheit und wenn die Stromzufuhr zum Ventilator wieder hergestellt ist, den Knopf „SET“ drücken und 1~5 Sekunden lang gedrückt halten. Der Knopf „SET“ muss innerhalb von 60 Sekunden nachdem die Stromzufuhr zum Ventilator wieder hergestellt ist, gedrückt werden.
- 2) Der Ventilator beginnt sich zu drehen und die Kontrolleinstellungen vorzunehmen. Der Ventilator dreht sich in beide Richtungen insgesamt etwa 5 Minuten lang.
- 3) Nachdem der Ventilator nach etwa 5 Minuten anhält, ist der Vorgang zur Kontroll- und Geschwindigkeitseinstellung beendet.

Der Ventilator ist jetzt bereit für den normalen Betrieb.

HINWEIS: Wenn Sie die Flügelblätter auswechseln müssen: Die Stromzufuhr unterbrechen -> die Flügelblätter auswechseln -> die Stromzufuhr wieder herstellen -> den Vorgang für die Kontrolleinstellungen wiederholen.

F Processus de réglage de la commande à distance et de la vitesse:

- 1) Après avoir installé l'unité et avoir rétabli l'alimentation électrique de votre ventilateur, appuyez le bouton « SET » et maintenez le enfoncé de 1 à 5 secondes. Le bouton « SET » doit être appuyé dans les 60 secondes après le rétablissement de l'alimentation du ventilateur.
- 2) Le ventilateur se mettra en marche et lancera le processus de réglage de la commande. Le ventilateur tournera dans les deux sens pendant approximativement 5 minutes au total.
- 3) Lorsque le ventilateur s'arrête après approximativement 5 minutes le processus de réglage de la commande et de la vitesse est terminé.
Le ventilateur est maintenant prêt pour l'utilisation normale.

REMARQUE : Si vous avez besoin de changer les pales : coupez l'alimentation ->changez les pales->rebranchez l'alimentation->refaire le réglage de la commande.

I Impostazione del telecomando e della velocità:

- 1) Dopo aver installato l'unità e aver ripristinato l'alimentazione elettrica del ventilatore, tenere premuto il tasto "SET" per 1~5 secondi. Premere il tasto "SET" entro 60 secondi dal ripristino dell'alimentazione elettrica.
- 2) Il ventilatore inizierà a funzionare e avvierà la procedura di impostazione. Il ventilatore funzionerà in entrambe le direzioni per 5 minuti circa in totale.
- 3) Quando si arresta dopo 5 minuti, la procedura di impostazione del telecomando e della velocità è completata.

Il ventilatore è ora pronto per l'uso normale.

NOTA: se si dovesse rendere necessario sostituire le pale, spegnere l'alimentazione elettrica, sostituire le pale, ripristinare l'alimentazione e ripetere la procedura di impostazione del telecomando.

- NL** Proces voor instelling van afstandsbediening en snelheid:
 1) Nadat de installatie voltooid en de stroom naar uw ventilator hersteld is, houdt u de knop "SET" gedurende 1-5 seconden ingedrukt. De knop "SET" moet binnen de 60 seconden na het herstel van de stroom naar de ventilator worden ingedrukt.
 2) De ventilator begint te werken en start het proces van de bedieningsinstelling. De ventilator draait in beide richtingen gedurende ongeveer 5 minuten.
 3) Als de ventilator na ongeveer 5 minuten stopt, is de instelling van de bediening en de snelheid voltooid.
 Nu is de ventilator klaar voor normaal gebruik.
 NB: Als u de bladen moet verwisselen: stroom uitschakelen ->bladen verwisselen->stroom inschakelen ->proces van bedieningsinstelling weer uitvoeren.
- E** Proceso de ajuste del control remoto y la velocidad:
 1) Luego de instalar la unidad y restablecer la alimentación eléctrica de su ventilador, presione y mantenga presionado el botón "SET" durante 1 a 5 segundos. Debe presionar el botón "SET" dentro de los 60 segundos posteriores al restablecimiento de la alimentación eléctrica de su ventilador.
 2) El ventilador comenzará a funcionar y se iniciará el proceso de ajuste del control. El ventilador operará en ambas direcciones durante un total de aproximadamente 5 minutos.
 3) Cuando se detenga, después de aproximadamente 5 minutos, el proceso de ajuste del control y la velocidad se habrá completado.
 El ventilador está ahora listo para ser usado normalmente.
 NOTA: En caso de que necesite reemplazar las paletas: desconecte el suministro eléctrico-> reemplace las paletas-> vuelva a conectar el suministro eléctrico->realice nuevamente el proceso de ajuste del control.
- P** Processo de definição do controlo remoto e processo de definição da velocidade:
 1) Depois de instalar a unidade e de voltar a ligar a electricidade à ventoinha, pressione e mantenha o botão "DEFINIÇÕES" durante 1~5 segundos. Tem de pressionar o botão "DEFINIÇÕES" nos 60 segundos seguintes a ligar a electricidade à ventoinha.
 2) A ventoinha começa a funcionar e inicia-se o processo de definição do controlo. A ventoinha funcionará em ambas as direcções durante um total de aproximadamente 5 minutos.
 3) Quando a ventoinha pára, decorridos aproximadamente 5 minutos, o processo de definição do controlo e da velocidade fica concluído.
 A ventoinha está agora pronta a ser usada normalmente.
 NOTA: Se necessitar de mudar as pás: desligue electricidade ->mude as pás->ligue a electricidade ->execute novamente o processo de definição do controlo.
- N** Innstillinger for fjernkontroll og hastighet:
 1) Når du har installert enheten og slått på strømmen til viften, trykk og hold "SET"-knappen inne i 1-5 sekunder. Du må trykke på "SET"-knappen innen 60 sekunder for å gjenopprette strømmen til viften.
 2) Viften starter å kjøre og begynner konfigureringsprosessen for fjernkontrollen. Viften kjører i begge retninger i totalt 5 minutter.
 3) Når viften stopper etter omtrent 5 minutter er konfigureringsprosessen for hastigheten og fjernkontrollen fullført.
 Viften er nå klar for normal bruk.
 MERKNAD: Hvis du må bytte ut bladene: slå strømmen av ->bytt ut bladene->slå på strømmen ->utfør konfigureringsprosessen på nytt.
- S** Fjärrkontrollens inställningsprocess:
 1) När du har installerat fläkten och slagit på strömmen, tryck och håll inne SET-knappen i 1-5 sekunder. Du måste trycka på SET-knappen inom 60 sekunder efter att du har återställt strömmen till fläkten.
 2) Fläkten kommer att börja snurra och kontrollinställningarna påbörjas. Fläkten kommer att snurra åt båda hållen i ungefär 5 minuter.
 3) När fläkten stannar efter ungefär 5 minuter är kontroll- och hastighetsinställningarna klara.
 Fläkten är nu klar för användning.
 OBS! Om du behöver byta vingarna: slå av strömmen -> byt vingarna -> slå på strömmen -> genomför processen för kontroll- och hastighetsinställningar på nytt.
- FIN** Kauko-ohjaimen ja nopeuden asettaminen:
 1) Asennettuasi laitteen ja kytkettyäsi virran takaisin tuulettimeen pidä SET-painiketta painettuna noin 1–5 sekunnin ajan. SET-painiketta täytyy painaa 60 sekunnin kuluessa siitä, kun kytket virran takaisin tuulettimeen.
 2) Tuuletin käynnistyy ja aloittaa ohjausasetusten asettamisen. Tuuletin toimii kumpaankin suuntaan yhteensä noin 5 minuuttia.
 3) Kun tuuletin pysähtyy noin 5 minuutin kuluttua, ohjauksen ja nopeuden asetus on tehty.
 Tuuletin on nyt valmis normaaliin käyttöön.
 HUOMAUTUS: Jos joudut vaihtamaan lavat, katkaise virta -> vaihda lavat -> kytke virta päälle -> tee ohjauksen asetus uudelleen.
- DK** Indstillingsprocedure for fjernbetjening og hastighed:
 1) Efter installation af enheden og gentilslutning af strømmen til ventilatoren, tryk på "Indstilling"-knappen i 1- 5 sekunder. Du skal trykke på "Indstilling"-knappen indenfor 60 sekunder fra gentilslutning af strøm til ventilatoren.
 2) Ventilatoren vil begynde at køre og starter indstillingsprocessen. Ventilatoren vil køre i begge retninger i alt cirka 5 minutter.
 3) Når ventilatoren standser efter cirka 5 minutter vil indstillingen for fjernbetjening og hastighed være fuldført.
 Ventilatoren er nu klar til almindelig brug.
 BEMÆRK: Hvis du behøver at udskifte vinger: udskift vinger->tænd for strømmen ->udfør fjernbetjenings indstillingsproces igen.
- PL** Proces ustawień zdalnego sterowania i szybkości:
 1) Po instalacji i podłączeniu prądu do wentylatora, wciśnij i przytrzymaj guzik "Ustaw" 1 do 5-ciu sekund. Należy to uczynić w ciągu 60 sekund od podłączenia prądu do wentylatora.
 2) Wentylator zacznie się obracać i rozpocznie proces ustawiania sterowania. Wentylator będzie wirować w obu kierunkach przez około 5 minut.
 3) Gdy wentylator zatrzyma się po około 5-ciu minutach, proces ustawień sterowania i szybkości będzie zakończony.
 Wentylator jest teraz gotowy do normalnego użytku.
 UWAGA: Jeśli chcesz wymienić śmigła: wyłącz dopływ prądu ->wymień śmigła->włącz dopływ prądu ->przeprowadź ponownie proces ustawiania sterowania.

- RUS** Настройка пульта дистанционного управления и скорости вращения:
 1) После установки устройства и включения вентилятора в сеть нажать и удерживать кнопку "SET" (НАСТРОИТЬ) в течение 1–5 секунд. Нажать кнопку "SET" в течение 60 секунд после подачи электропитания на вентилятор.
 2) Вентилятор запустится, и начнется процесс настройки управления. Вентилятор будет вращаться в обоих направлениях в общей сложности около 5 минут.
 3) После остановки вентилятора примерно через 5 минут процесс настройки пульта управления и скорости будет завершен. Вентилятор готов к нормальной эксплуатации.
 ПРИМЕЧАНИЕ. Если требуется замена лопастей: выключить вентилятор -> заменить лопасти -> включить вентилятор -> повторно выполнить настройку пульта управления.
- UA** Налаштування пульта дистанційного керування і швидкості обертання:
 1) Після установки пристрою і включення вентилятора в мережу натисніть і утримуйте кнопку «НАЛАШТУВАТИ» (SET) протягом 1–5 секунд. Натисніть кнопку «НАЛАШТУВАТИ» протягом 60 секунд після подачі електроживлення на вентилятор.
 2) Вентилятор почне працювати, і почеться процес налаштування управління. Вентилятор буде працювати в обох напрямках в цілому близько 5 хвилин.
 3) Після зупинки вентилятора приблизно через 5 хвилин процес налаштування пульта управління і швидкості буде завершений. Вентилятор готовий до нормальної експлуатації.
 ПРИМІТКА. Якщо потрібна заміна лопаток: вимкніть вентилятор -> замініть лопатки -> увімкніть вентилятор -> виконайте налаштування пульта управління повторно.
- EST** Kaugjuhtimispuldi seadistused ja kiiruse seadmine
 1) Kui seade on paigaldatud ja ventilaator on uuesti soovulõrku ühendatud, vajutage nupule „SET“ ja hoidke see all 1–5 sekundit. Nupule „SET“ tuleb vajutada 60 sekundi jooksul pärast ventilaatori elektritoite taastamist.
 2) Ventilaator lülitub sisse ja käivitab seadistuste kontrollimise protsessi. Ventilaator pöörleb mõlemas suunas kokku umbes 5 minutit.
 3) Kui ventilaator umbes 5 minuti möödumisel seiskub, on juhtimise ja kiiruse seadistamise protsess lõppenud.
 Nüüd on ventilaator kasutusvalmis.
 MÄRKUS: labade vahetamiseks: lülitage toide välja -> vahetage labad -> lülitage toide sisse -> korrake juhtimise seadistamise protseduuri.
- LV** Tālvadības iestatīšanas un ātruma iestatīšanas process
 1) Kad ierīce ir uzstādīta un ventilatoram ir atjaunota strāvas padeve, uz 1-5 sekundēm nospiediet pogu SET (lestatīt). Poga SET (lestatīt) ir jānospiež 60 sekunžu laikā, kopš ventilatoram ir atjaunota strāvas padeve.
 2) Ventilators sāk darboties un uzsāk vadības iestatīšanas procesu. Ventilators darbosies abos virzienos kopā apmēram piecas minūtes.
 3) Kad ventilators apmēram pēc piecām minūtēm apstājas, vadības un ātruma iestatīšanas process ir pabeigts.
 Tagad ventilators ir sagatavots normālai izmantošanai.
 PIEZĪME. Lāpstiņu nomaiņas gadījumā: izslēdziet strāvas padevi -> nomainiet lāpstiņas -> ieslēdziet strāvas padevi -> atkal veiciet vadības iestatīšanas procesu.
- LT** Nuotolinio valdymo pultelio ir greičio nustatymo instrukcija:
 1) Sumontavę įrenginį ir įjungę elektros tiekimą ventiliatoriui, spustelkite ir palaikykite „SET“ (nustatymas) mygtuką apie 1–5 sekundes. Vėl įjungę elektros tiekimą ventiliatoriui, turite nuspausti mygtuką „SET“ per 60 sekundžių.
 2) Ventiliatorius pradės veikti ir pradės valdymo nustatymą. Ventiliatorius 5 minutes suksis abejomis kryptimis.
 3) Kai ventiliatorius sustos po 5 minučių, valdymo ir greičio nustatymai bus atlikti.
 Ventiliatorius paruoštas veikti standartiniu režimu.
 PASTABA. Jeigu reikia keisti mentes: išjunkite maitinimą -> pakeiskite mentes -> įjunkite maitinimą -> pakartokite valdymo nustatymų procesą dar kartą.
- SK** Nastavenie diaľkového ovládania a proces nastavenia rýchlosti:
 1) Po inštalácii zariadenia a obnovení dodávky elektrickej energie do ventilátora stlačte a pridržte tlačidlo „SET“ na 1 – 5 sekúnd. Tlačidlo „SET“ je nutné stlačiť do 60 sekúnd po obnove dodávky elektrickej energie do ventilátora.
 2) Ventilátor začne bežať a spustí proces nastavenia ovládania. Ventilátor sa bude približne 5 minút otáčať v oboch smeroch.
 3) Po zastavení ventilátora po približne 5 minútach bude proces nastavovania ovládania a rýchlosti dokončený.
 Ventilátor je v tomto okamihu pripravený na bežné používanie.
 POZNÁMKA: Ak potrebujete vymeniť lopatky: vypnite napájanie -> vymeňte lopatky -> zapnite napájanie -> znova spustite proces nastavenia ovládania.
- CZ** Postup nastavení diaľkové ovládání a otáček ventilátoru:
 1) Po instalaci jednotky a zapnutí napájení ventilátoru, stiskněte a podržte tlačítko „SET“ 1 – 5 sekund. Tlačítko „SET“ musíte stisknout do 60 sekund od zapnutí napájení ventilátoru.
 2) Ventilátor se spustí a zahájí se proces nastavení ovládání. Ventilátor se začne otáčet oběma směry přibližně po dobu 5 minut.
 3) Jakmile se ventilátor přibližně po 5 minutách zastaví, proces nastavení ovládání a otáček je dokončen.
 Ventilátor je nyní připraven k běžnému použití.
 POZNÁMKA: Pokud potřebujete vyměnit lopatky: vypněte ventilátor -> vyměňte lopatky -> zapněte ventilátor -> zahajte znovu nastavení ovládání.
- SLO** Postopek nastavitve daljinskega upravljalnika in nastavitve hitrosti:
 1) Namestite enoto in obnovite dovod električne energije do ventilatorja, nato pritisnite in držite gumb »SET« (»nastavi«) 1~5 sekund. Gumb »SET« (»nastavi«) morate pritisniti v 60 sekundah od obnovitve električnega napajanja ventilatorja.
 2) Ventilator bo začel delovati in začel se bo postopek nastavitve daljinskega upravljalnika. Ventilator se bo vrtil v obe smeri, vsega skupaj okoli 5 minut.
 3) Po 5 minutah se ventilator ustavi in postopka nastavitve upravljanja in hitrosti sta zaključena.
 Ventilator je zdaj pripravljen na normalno uporabo.
 OPOMBA: Če morate zamenjati liste: izklopite ventilator -> zamenjajte liste -> vklopite ventilator -> ponovno izvedite postopek nastavitve upravljanja.

- HR** Postupak podešavanja daljinskog upravljača i brzina:
 1) Nakon postavljanja uređaja i uspostavljanja napajanja Vašeg ventilatora, pritisnite gumb "SET" i držite ga 1~5 sekundi. Gumb "SET" morate pritisnuti unutar 60 sekundi od uspostavljanja napajanja ventilatora.
 2) Ventilator se pokreće i počinje postupak podešavanja upravljača. Ventilator će se vrtjeti u oba smjera približno ukupno 5 minuta.
 3) Kada se ventilator nakon približno 5 minuta zaustavi postupak podešavanja postavki upravljača i brzina je završen.
 Ventilator je sada spreman za normalnu upotrebu.
 NAPOMENA: Ako trebate zamijeniti lopatice ventilatora: isključite napajanje -> zamijenite lopatice -> uključite napajanje -> ponovo provedite postupak podešavanja postavki upravljača.
- H** A távvezérlés beállításának és a gyorsvezérlés beállításának menete:
 1) Miután az egységet beszerelte és a ventilátort áram alá helyezte, nyomja le és 1-5 másodpercig tartsa lenyomva a "SET" gombot. A "SET" gombot a ventilátor áram alá helyezése után 60 másodpercen belül le kell nyomnia.
 2) A ventilátor beindul és megkezdődik a vezérlés beállítási folyamata. A ventilátor mindkét irányban forog összesen körülbelül öt percig.
 3) Miután körülbelül 5 perces járat után a ventilátor leáll, a távvezérlési és gyorsvezérlési beállítás folyamata befejeződött.
 A ventilátor mostantól kész a rendes használatra.
 MEGJEGYZÉS: Ha cserélnie kell a lapátokat: kapcsolja ki az áramot -> cserélje ki a lapátokat -> kapcsolja be az áramot -> végezze el ismét a vezérlés beállítási folyamatát.
- BG** Настройване на дистанционното управление и скоростта:
 1) След като инсталирате вентилатора и възстановите захранването му, натиснете и задръжте бутона "SET" за 1-5 секунди. Бутонът "SET" трябва да се натисне през първите 60 секунди след възстановяване на захранването на вентилатора.
 2) Вентилаторът ще се задвижи и ще започне процесът на настройване на управлението му. Вентилаторът ще се върти и в двете посоки общо 5 минути.
 3) Когато след около 5 минути вентилаторът спре, това означава, че процесът на настройване на управлението и скоростта е приключил. Сега вентилаторът е готов за редовна употреба.
 ЗАБЕЛЕЖКА: В случай, че е необходимо да смените перките: Изключете захранването -> сменете перките -> включете вентилатора -> отново направете настройка на управлението.
- RO** Setarea aparatului de telecomandă și procesul de setare a vitezei:
 1) După instalarea unității și după restaurarea curentului la ventilator, apăsați butonul "SET" menținându-l apăsat timp de 1~5 secunde. Trebuie însă să apăsați acest buton "SET" în decurs de 60 secunde de la restaurarea curentului la ventilator.
 2) Ventilatorul va porni să se rotească și atunci va începe procesul de setare a reglării. Ventilatorul se va roti în ambele direcții timp de aproximativ 5 minute.
 3) Atunci când după aceste aproximativ 5 minute ventilatorul se va opri, procesul de setare al controlului și a vitezei se consideră terminat. Ventilatorul este acum gata pentru folosire normală.
 REMARCĂ: Dacă aveți nevoie să schimbați paletele, deconectați întâi curentul electric, apoi schimbați paletele, după care reconectați curentul și executați din nou procesul de setare al controlului.
- GR** Διαδικασία ρύθμισης τηλεχειριστηρίου και ταχύτητας:
 1) Μετά την εγκατάσταση της μονάδας και την ηλεκτροδότηση του ανεμιστήρα, πιέστε και κρατήστε πιεσμένο το κουμπί «SET» (Ρύθμιση) για 1~5 δευτερόλεπτα. Πρέπει να πιέσετε το κουμπί «SET» (Ρύθμιση) εντός 60 δευτερολέπτων από την ηλεκτροδότηση του ανεμιστήρα.
 2) Ο ανεμιστήρας θα αρχίσει να λειτουργεί και θα αρχίσει η διαδικασία ρύθμισης ελέγχου. Ο ανεμιστήρας θα λειτουργήσει προς αμφότερες τις κατευθύνσεις (προς τα δεξιά και προς τα αριστερά) για περίπου 5 λεπτά συνολικά.
 3) Όταν ο ανεμιστήρας σταματήσει μετά από περίπου 5 λεπτά, θα έχει ολοκληρωθεί η διαδικασία ρύθμισης ελέγχου και ταχύτητας.
 Ο ανεμιστήρας είναι τώρα έτοιμος για κανονική χρήση.
 ΣΗΜΕΙΩΣΗ: Εάν θέλετε να αλλάξετε τα πτερύγια: κλείστε την ηλεκτροδότηση --> αλλάξτε τα πτερύγια --> ανοίξτε την ηλεκτροδότηση --> πραγματοποιήστε πάλι τη διαδικασία ρύθμισης ελέγχου.
- TR** Uzaktan kumanda ayarlama ve hız ayarlama işlemi:
 1) Üniteyi taktıktan ve pervaneyeye giden gücü geri yükledikten sonra, "SET (AYAR)" düğmesine basın ve yaklaşık 1~5 saniye kadar basılı tutun. "SET (AYAR)" düğmesine, pervaneye gücü geri verdiğiniz andan itibaren 60 saniye içinde basmalısınız.
 2) Pervane çalışmaya başlayacak ve kumanda ayarlama işlemini başlatacaktır. Pervane, toplamda yaklaşık 5 dakika kadar her iki yönde de dönecektir.
 3) Yaklaşık 5 dakika sonra pervane durduğunda, kumanda ve hız ayarlama işlemi tamamlanmıştır.
 Pervane artık normal kullanıma hazırdır.
 NOT: Kanatları değiştirmeniz gerekirse: gücü kapatın -> kanatları değiştirin -> gücü açın -> kumanda ayarlama işlemini tekrar gerçekleştirin.

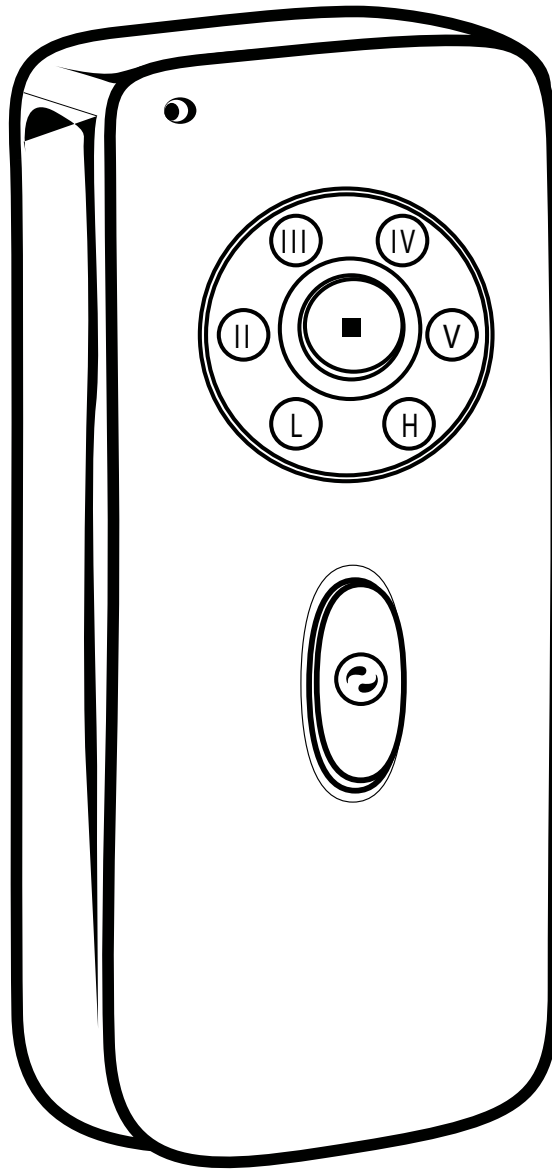

GB The remote buttons function as follows:

- (1) Fan speed:
 L = minimum speed II = low speed
 III = medium low speed IV = medium speed
 V = medium high speed H = high speed
- (2) ■ Button: Turn the fan off
- (3) ↻ Control fan direction

NOTE: When press the reverse button on the remote will result in the motor first being turned off and allowed to coast to a stop before starting to turn in the opposite direction.

D Funktionstasten der Fernbedienung:

- 1) Ventilatorgeschwindigkeit:
 L = Minimum II = Niedrig
 III = Mittel/Niedrig IV = Mittel
 ■ V = Mittel/Hoch H = Hoch
- 2) ↻ Taste: Ventilator ausschalten
- 3) ↻ Drehrichtung festlegen

HINWEIS: Wenn Sie die Rückwärtstaste auf der Fernbedienung drücken, wird der Motor zuerst abgeschaltet und läuft bis zum Stillstand aus, bevor er sich in die entgegengesetzte Richtung dreht.

F Les boutons de la commande à distance ont les fonctions suivantes :

- 1) Vitesse du ventilateur :
 L = vitesse minimum II = vitesse faible
 ■ III = vitesse moyenne basse IV = vitesse moyenne
 ↻ V = vitesse moyenne haute H = vitesse rapide
- 2) Bouton : Arrêter le ventilateur
- 3) Commander le sens de rotation du ventilateur

REMARQUE: Une pression sur le bouton d'inversion de la télécommande coupe d'abord le moteur pour le laisser s'arrêter tout seul avant de redémarrer dans le sens inverse.

I I tasti remoti assolvono le seguenti funzioni:

- 1) Velocità ventilatore:
 L = velocità minima II = velocità bassa
 III = velocità medio-bassa IV = velocità media
 V = velocità medio-alta H = velocità alta
- 2) ■ Tasto: spegne il ventilatore
- 3) ↻ Direzione del ventilatore

NOTA: La pressione del pulsante di cambio di direzione produrrà inizialmente lo spegnimento e l'arresto del motore prima che inizi la rotazione nella direzione opposta.

NL Werking van de knoppen op de afstandsbediening:

- 1) Ventilatorsnelheid:
 L = minimum snelheid II = lage snelheid
 III = matig lage snelheid IV = matige snelheid
 V = matig hoge snelheid H = hoge snelheid
- 2) ■ Knop: Zet de ventilator uit.
- 3) ↻ Richtig van ventilator

OPMERKING: wanneer op de omkeerknop op de afstandsbediening wordt gedrukt, wordt de motor eerst uitgeschakeld en tot stilstand gebracht voordat hij in de tegenovergestelde richting begint te draaien.

E Los botones del control remoto funcionan de la siguiente manera:

- 1) Velocidad del ventilador:
 L = velocidad mínima II = velocidad baja
 III = velocidad media baja IV = velocidad media
 V = velocidad media alta H = velocidad alta
- 2) ■ Botón: Apagar el ventilador
- 3) ↻ Controlar el sentido de giro del ventilador

NOTA: Al presionar el botón de retroceso en el control remoto, el motor se apaga y permite que vaya frenando hasta detenerse antes de comenzar a girar en la dirección opuesta.

- P** Os botões do comando funcionam da seguinte forma:
- 1) Velocidade da ventoinha:

L = velocidade mínima	II = baixa velocidade
III = velocidade média baixa	IV = velocidade média
V = velocidade média alta	H = alta velocidade
 - 2) ■ Botão: Desligue a ventoinha
 - 3) ⤴ Controlo do sentido da ventoinha
- NOTA:** Ao pressionar o botão de inversão no controlo remoto irá levar a que o motor primeiro desligue e fique em modo inactivo até parar antes de começar a rodar na direcção oposta.

- N** Knappene på fjernkontrollen fungerer som følger:
- 1) Viftehastighet:

L = minimumshastighet	II = lav hastighet
III = middels lav hastighet	IV = middels hastighet
V = middels høy hastighet	H = høy hastighet
 - 2) ■ Knapp: Slå av viften
 - 3) ⤴ Styr vifterretningen
- MERK:** Når du trykker på reversknappen på fjernkontrollen, slår motoren seg først av slik at viften stopper, før den begynner å dreie i motsatt retning.

- S** Knapparna på fjärrkontrollen fungerar på följande sätt:
- 1) Fläkthastighet:

I = lägsta hastighet	II = låg hastighet
III = mellanlåg hastighet	IV = mellan hastighet
V = mellan hög hastighet	VI = hög hastighet
 - 2) ■ Knappen: Stänger av fläkten
 - 3) ⤴ Kontrollerar fläktriktningen
- OBS:** Om man trycker på reverse-knappen på fjärrkontrollen stängs motorn först av och kan gå till ett stopp innan den startas för att rotera i motsatt riktning.

- FIN** Kauko-ohjaimen painikkeet toimivat seuraavasti:
- 1) Tuulettimen nopeus:

I = pienin nopeus	II = hidas nopeus
III = hidas keskinopeus	IV = keskinopeus
V = nopea keskinopeus	VI = suuri nopeus
 - 2) ■ Painike: Kytke tuuletin pois päältä
 - 3) ⤴ Säädä tuulettimen suuntaa
- HUOMAA:** Kun painat peruutuspainiketta kaukosäätimessä, moottori kytkeytyy ensin pois päältä ja mahdollistaa pysähtymisen ennen kuin se alkaa pyöriä vastakkaiseen suuntaa.

- DK** Fjernbetjenings knapper fungerer på følgende måde:
- 1) Ventilatorens hastighed:

I = minimum hastighed	II = lav hastighed
III = middellav hastighed	IV = middel hastighed
V = middelhøj hastighed	VI = høj hastighed
 - 2) ■ Knap: Sluk for ventilatoren.
 - 3) ⤴ Kontrol af ventilatorens rotationsretning
- BEMÆRK:** Når der trykkes på baglænsknappen på fjernbetjeningen, vil det resultere i, at motoren først slukkes og når til anslag, før den begynder at dreje i modsat retning.

- PL** Przyciski na pilocie zdalnego sterowania działają następująco:
- 1) Szybkość wentylatora:

I = szybkość minimalna	II = szybkość niska
III = szybkość średnio niska	IV = szybkość średnia
V = szybkość średnio wysoka	VI = szybkość wysoka
 - 2) ■ Przycisk: wyłączy wentylator
 - 3) ⤴ Zmieni kierunek rotacji wentylatora
- UWAGA:** Po wciśnięciu przycisku zmiany kierunku obrotów na pilocie silnik najpierw wyłączy się, umożliwiając wentylatorowi zatrzymanie się przed rozpoczęciem obrotów w przeciwnym kierunku.

- RUS** Назначение кнопок пульта дистанционного управления
- 1) Скорость вентилятора:

I = минимальная скорость;	II = низкая скорость
III = умеренно низкая скорость	IV = средняя скорость
V = умеренно высокая скорость	VI = высокая скорость
 - 2) ■ Кнопка: выключение вентилятора
 - 3) ⤴ Управление направлением вращения вентилятора
- ПРИМЕЧАНИЕ:** При нажатии на кнопку обратного вращения на пульте дистанционного управления электродвигатель отключится и после выбега по инерции остановится, прежде чем начать вращаться в обратном направлении.

- UA** Призначення кнопок дистанційного керування
- 1) Швидкість вентилятора:

I = мінімальна швидкість	II = низька швидкість
III = помірно низька швидкість	IV = середня швидкість
V = помірно висока швидкість	VI = висока швидкість
 - 2) ■ Кнопка: вимкнути вентилятор.
 - 3) ⤴ Управління напрямом обертання вентилятора
- ПРИМІТКА:** Після натискання на кнопку зворотного обертання на пульті дистанційного керування електродвигун відключиться і після вибігання по інерції зупиниться, перш ніж почати обертатися у протилежному напрямку.

- EST** Kaugjuhtimisnuppude funktsioonid:
- 1) Ventilatori kiirus:

I = minimaalne	II = aeglane
III = mõõdukalt aeglane	IV = keskmine
V = mõõdukalt kiire	VI = kiire
 - 2) ■ Nupp: Ventilatori väljalülitamine
 - 3) ⤴ Ventilatori pöörlemissuuna valimine.
- MÄRKUS:** Kui kaugjuhtimispuuldil olevat tagurpidi pöörlemise nuppu vajutades lülitub mootor kõigepealt välja ja ventilator peatub, enne kui hakkab teises suunas pöörlema.

- LV** Tālvadības pults poga darbība
- 1) Ventilatora ātrums

I = minimālais ātrums	II = mazs ātrums
III = vidēji mazs ātrums	IV = vidējs ātrums
IV = vidēji liels ātrums	VI = liels ātrums
 - 2) ■ Poga: ventilatora izslēgšana
 - 3) ⤴ Ventilatora virziena vadība
- PIEZĪME:** Nospiežot pretējā virziena pogu uz tālvadības pults, motors vispirms izslēgsies, brīvgaitā apstāsies un tad sāks griezties pretējā virzienā.

- LT** Nuotolinio valdymo pultelio funkcijos:
- 1) Ventilatoriaus greitis:

I = mažiausias greitis	II = nedidelis greitis
III = vidutinis nedidelis greitis	IV = vidutinis greitis
V = vidutinis didelis greitis	VI = didelis greitis
 - 2) ■ Mygtukas: išjungia ventiliatorių.
 - 3) ⤴ Valdo ventiliatoriaus sukimosi kryptį
- PASTABA:** Nuotolinio valdymo pultelyje paspaudus sukimosi atgal mygtuką, variklis iš pradžių išsijungs ir sukimasis pilnai sustos, o tik tada pradės sukti priešinga kryptimi.

- SK** Tlačidlá diaľkového ovládania pracujú nasledovne:
- 1) Rýchlosť ventilátora:

I = minimálna rýchlosť	II = nízka rýchlosť
II = stredne nízka rýchlosť	IV = stredná rýchlosť
V = stredne vysoká rýchlosť	VI = vysoká rýchlosť
 - 2) ■ Tlačidlo: Vypnutie ventilátora
 - 3) ⤴ Ovládanie smeru otáčania ventilátora
- POZNÁMKA:** Stlačenie reverzného tlačidla na diaľkovom ovládači bude mať za následok najskôr vypnutie motora a umožní dojazd do zastavenia pred spustením otáčania v opačnom smere.

- CZ** Funkce tlačítek dálkového ovládání:
- 1) Rychlost ventilátoru:

I = minimální rychlost	II = nízká rychlost
III = středně nízká rychlost	IV = střední rychlost
V = středně vysoká rychlost	VI = vysoká rychlost
 - 2) ■ Tlačítko: Vypnutí ventilátoru
 - 3) ⤴ Ovládání směru otáčení ventilátoru
- POZNÁMKA:** Po stisknutí tlačítka pro zpětný chod na dálkovém ovládači se motor nejprve vypne a počká na doběhnutí, než se zapne chod v opačném směru.

- SLO** Funkcijski gumbi daljinskega upravljalnika so sledeči:
- 1) Hitrost ventilatorja:

I = najmanjša hitrost	II = nizka hitrost
III = srednje nizka hitrost	IV = srednja hitrost
V = srednje visoka hitrost	VI = visoka hitrost
 - 2) ■ Gumb: Izključi ventilator
 - 3) ⤴ Nadzor smeri ventilatorja
- OPOMBA:** Ko pritisnete gumb za vzvratno delovanje na daljinskem upravljalniku, bo ta povzročil, da se bo motor, preden se bo začel vrteti v nasprotni smeri, najprej izklopil in ustavil.

- HR** Gumbi upravljaju ventilatorom su kako slijedi:
- 1) Brzina ventilatora

I = najmanja brzina	II = mala brzina
III = srednje mala brzina	IV = srednja brzina
V = srednje velika brzina	VI = velika brzina
 - 2) ■ Gumb: Isključuje ventilator
 - 3) ⤴ Upravlja smjerom vrtnje ventilatora
- NAPOMENA:** Kada pritisnete gumb za promjenu smjera na daljinskom upravljaču, motor će se najprije isključiti i zaustaviti prije nego što se počne okretati u suprotnom smjeru.

- H** A távvezérlő gombok funkciói a következők:
- 1) Ventilátor sebessége:

I = minimum sebesség	II = kis sebesség
III = közepesen kis sebesség	IV = közepes sebesség
V = közepesen nagy sebesség	VI = nagy sebesség
 - 2) ■ Gomb: Kapcsolja ki a ventilátort
 - 3) ⤴ Ventilátor forgásirányának vezérlése
- MEGJEGYZÉS:** Amikor megnyomja a hátra gombot a távvezérlőn, akkor a motor először kikapcsol, és leáll, mielőtt az ellentétes irányba kezdene forogni.

BG Бутоните на дистанционното управление имат следните функции:

1) Скорост на вентилатора:

I = минимална скорост II = ниска скорост
III = средно ниска скорост IV = средна скорост
V = средно висока скорост VI = висока скорост

2) ■ Бутон: Изключване на вентилатора.

3) ↻ Насочване на вентилатора

ЗАБЕЛЕЖКА: Когато натиснете бутона за обратна посока на въртене на дистанционно управление, моторът първо се изключва и се оставя да спре, преди да започне да се върти в обратната посока.

RO Funcțiunile butoanelor de telecomandă sunt după cum urmează:

1) Viteza ventilatorului:

I = viteză minimă II = viteză mică
III = viteză mică medie IV = viteză medie
V = viteză mare medie VI = viteză mare

2) ■ Бутон: Oprirea ventilatorului

3) ↻ Controlul direcției de rotire al ventilatorului

NOTĂ: Apăsarea butonului înapoi al telecomenzii va duce la oprirea motorului și la asigurarea opririi înainte de a porni o întoarcere în direcția opusă.

GR Τα κουμπία του τηλεχειριστηρίου λειτουργούν ως εξής:

1) Ταχύτητα ανεμιστήρα:

I = ελάχιστη ταχύτητα II = χαμηλή ταχύτητα
III = μέτρια-χαμηλή ταχύτητα IV = μέτρια ταχύτητα
V = μέτρια-υψηλή ταχύτητα VI = υψηλή ταχύτητα

2) ■ Κουμπί: Κλείστε τον ανεμιστήρα

3) ↻ Έλεγχος κατεύθυνσης (φοράς) ανεμιστήρα

ΣΗΜΕΙΩΣΗ: Αν πατήσετε το κουμπί για την αντιστροφή στο τηλεχειριστήριο, ο κινητήρας πρώτα θα σβήσει και θα σταματήσει την περιστροφή του, πριν αρχίσει να περιστρέφεται προς την αντίθετη κατεύθυνση.

TR Uzaktan kumanda düğmelerinin işlevleri aşağıda verilmektedir:

1) Pervane hızı:

I = minimum hız II = düşük hız
III = orta-düşük hız IV = orta hız
V = orta-yüksek hız VI = yüksek hız

2) ■ Düğme: Pervaneyi durdurun

3) ↻ Pervanenin yönünü kontrol edin

NOT: Uzaktan kumanda üzerindeki ters yönde dönüş düğmesine basıldığında, motorun gücü önce kapanır ve ters yönde dönmeye başlamadan önce tamamen durması gerekir.

HOW TO REPLACE YOUR RECEIVER

EMPFÄNGER AUSTAUSCHEN

COMMENT REMPLACER VOTRE RÉCEPTEUR

SOSTITUZIONE DEL RICEVITORE

DE ONTVANGER VERVANGEN

CÓMO REEMPLAZAR SU RECEPTOR

COMO SUBSTITUIR O RECEPTOR

SLIK BYTTER DU MOTTAKEREN

HUR DU BYTER UT DIN MOTTAGARE

VASTAANOTTIMEN VAIHTAMINEN

HVORDAN UDSKIFTES MODTAGEREN

JAK WYMIENIĆ TWÓJ ODBIORNIK

КАК ЗАМЕНИТЬ ПРИЕМНИК

ЯК ЗАМІНИТИ ПРИЙМАЧ

VASTUVŌTJA VÄLJAVAHETAMINE

UZTVĒRĒJA NOMAIŅA

KAIP PAKEISTI IMTUVA

VÝMENA PRIJÍMAČA

VÝMĚNA PŘIJÍMAČE

КАКО ЗАМЕНЈАТИ ВАŠ СПРЕЈЕМНИК

КАКО ЗАМИЈЕНИТИ ПРИЈАМНИК

A VEVŌEGYSÉG CSERÉJE

СМЕНЯНЕ НА ПРИЕМНИКА

CUM SĂ ÎNLOCUIȚI RECEPTORUL

ΤΡΟΠΟΣ ΑΛΛΑΓΗΣ ΤΟΥ ΔΕΚΤΗ

ALICINIZI NASIL DEĞİŞTİRECEKSİNİZ

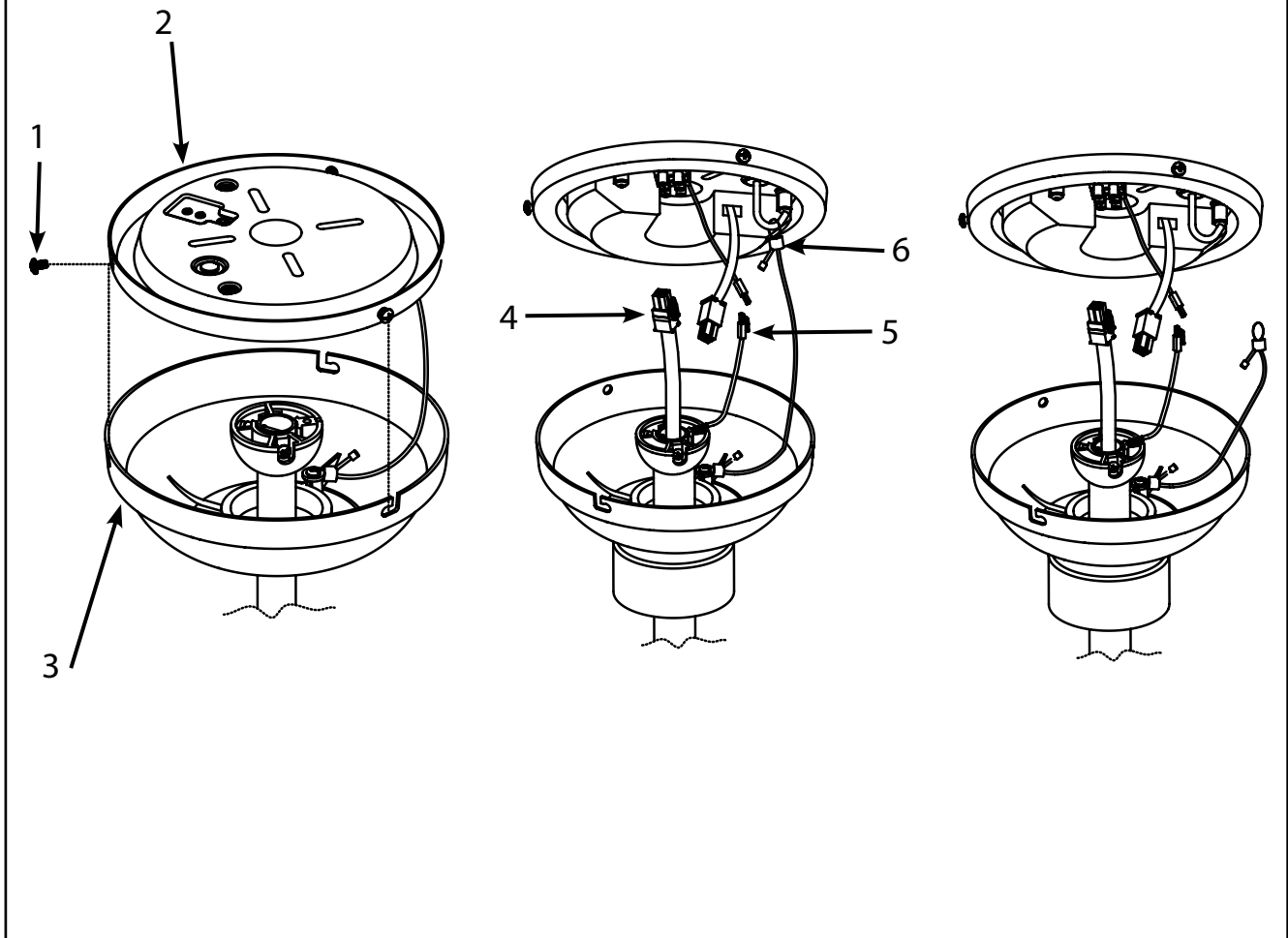

- GB** Follow below steps to take down the fan from the ceiling:
 Remove one of the 3 fixing screws (1) from the mounting bracket (2), and loose (do not remove) the other 2; Keep the screw (1) for future usage.
 Rotate to take down the canopy (3) from the mounting bracket (2).
 Disconnect the 4-way pin plugs (4) between the old receiver and the fan, and disconnect the single plugs (5) between the mounting bracket (2) and the down rod.
 With hands holding the whole fan, remove the safe cable loop (6) from the hook in the mounting bracket (2).
 Take down the fan from the ceiling and put it on a level surface.
- D** Zum Abnehmen des Ventilators von der Decke gehen Sie wie folgt vor:
 Entfernen Sie eine der 3 Befestigungsschrauben (1) von der Deckenhalterung (2) und lösen Sie die anderen 2 (nicht entfernen); bewahren Sie die Schraube (1) für den späteren Gebrauch auf.
 Drehen Sie die Abdeckung (3), um sie von der Halterung (2) abzunehmen.
 Ziehen Sie die 4-poligen Stecker (4) zwischen dem alten Empfänger und dem Ventilator ab und trennen Sie die einzelnen Stecker (5) zwischen der Deckenhalterung (2) und dem Hängerohr.
 Halten Sie den gesamten Ventilator mit den Händen fest und entfernen Sie die Sicherungskabelschleife (6) vom Haken in der Halterung (2).
 Nehmen Sie den Ventilator von der Decke ab und stellen Sie ihn auf eine ebene Fläche.
- F** Procédez comme suit pour déposer le ventilateur du plafond :
 Retirez l'une des 3 vis de fixation (1) de l'étrier de fixation (2) et desserrez les 2 autres (sans les retirer). Conservez la vis (1) pour usage ultérieur.
 Faites tourner pour déposer la coupole (3) de l'étrier de fixation (2).
 Déconnectez les chevilles à 4 plots (4) entre l'ancien récepteur et le ventilateur et déconnectez les chevilles simples (5) entre l'étrier de fixation (2) et la tige inférieure.
 En tenant l'ensemble du ventilateur avec les mains, retirez la boucle de câble de sécurité (6) hors du crochet dans l'étrier de fixation (2).
 Retirez le ventilateur du plafond et placez-le sur une surface de niveau.
- I** Seguire i passi sotto per togliere il ventilatore dal soffitto:
 Togliere una delle 3 viti di fissaggio (1) dalla staffa di montaggio (2) e allentare (senza rimuovere) le altre due; conservare la vite (1) per usarla in futuro.
 Ruotare per togliere la calotta (3) dalla staffa di montaggio (2).
 Scollegare la spina a 4 pin (4) tra il vecchio ricevitore e il ventilatore e scollegare le singole spine (5) tra la staffa di montaggio (2) e lo stelo.
 Tenendo con le mani l'intero ventilatore, togliere l'asola del cavo di sicurezza (6) dal gancio nella staffa di montaggio (2).
 Togliere il ventilatore dal soffitto e appoggiarlo su una superficie piana.
- NL** Volg de onderstaande stappen om de ventilator van het plafond te verwijderen:
 Verwijder één van de 3 bevestigingsschroeven (1) van de montagebeugel (2) en maak de andere twee los (verwijder ze niet), bewaar de schroef (1) voor later gebruik.
 Draai om de plafondkap (3) van de montagebeugel (2) te verwijderen.
 Ontkoppel de 4-polige penpluggen (4) tussen de oude ontvanger en de ventilator en ontkoppel de enkele pluggen (5) tussen de montagebeugel (2) en de stang.
 Verwijder de veiligheidskabel (6) van de haak in de montagebeugel (2) terwijl de gehele ventilator vastgehouden wordt.
 Haal de ventilator van het plafond en plaats hem op een vlak oppervlak.

- E** Siga los siguientes pasos para desmontar el ventilador del techo:
 Retire uno de los 3 tornillos de fijación (1) del soporte de montaje (2), y afloje (no retire) los otros 2. Conserve el tornillo (1) para usarlo en el futuro.
 Gire para desmontar el dosel (3) del soporte de montaje (2).
 Desconecte las clavijas de 4 vías (4) entre el receptor antiguo y el ventilador, y desconecte los conectores individuales (5) entre el soporte de montaje (2) y la varilla vertical.
 Sujete con las manos todo el ventilador y retire el lazo del cable seguro (6) del gancho en el soporte de montaje (2).
 Retire el ventilador del techo y colóquelo en una superficie nivelada.
- P** Siga os passos abaixo para retirar a ventoinha do tecto:
 Remova um dos 3 parafusos de fixação (1) do suporte de montagem (2) e solte (sem remover) os outros 2; guarde o parafuso (1) para utilização futura.
 Rode para retirar a campânula (3) do suporte de montagem (2).
 Desligue os conectores de terminal de 4 vias (4) entre o antigo receptor e a ventoinha e desligue os conectores individuais (5) entre o suporte de montagem (2) e a haste inferior.
 Segurando com as mãos toda a ventoinha, remova o laço do cabo de segurança (6) do gancho no suporte de montagem (2).
 Retire a ventoinha do tecto e coloque numa superfície nivelada.
- N** Følg trinnene under for å ta viften ned fra taket:
 Fjern en av de 3 festeskruene (1) fra monteringsbraketten (2), og løsne (ikke fjern) de 2 andre. Ta vare på skruen (1) for fremtidig bruk.
 Roter for å ta ned canopyenheten (3) fra monteringsbraketten (2).
 Koble fra 4-pinnerpluggene (4) mellom den gamle mottakeren og viften, og koble fra de enkelte pluggene (5) mellom monteringsbraketten (2) og senkestangen.
 Hold hele viften med hendene, og fjern sikkerhetskabeløkken (6) fra kroken på monteringsbraketten (2).
 Ta viften ned fra taket, og plasser den på et flatt underlag.
- S** Gör så här för att ta ned fläkten från taket:
 Ta bort en av de 3 fixeringskruvarna (1) från monteringsbygel (2) och lossa de andra 2 (men ta inte bort dem); spara skruven (1) för senare bruk.
 Rotera för att ta ned manschetten (3) från monteringsbygel (2).
 Lossa 4-vägs stiftkontaktarna (4) mellan den gamla mottagaren och fläkten, och lossa de enskilda kontaktarna (5) mellan monteringsbygel (2) och stånganslutningen.
 Håll i hela fläkten med händerna och avlägsna den säkra kabelslungan (6) från kroken i monteringsbygel (2).
 Ta ned fläkten från taket och ställ den på en plan yta.
- FIN** Noudata alla olevia kohtia, kun irrotat tuulettimen katosta:
 Poista yksi 3 kiinnitysuuvista (1) asennusrenkaasta (2) ja löysää 2 muuta ruuvia (älä poista). Säilytä ruuvi (1) myöhempää käyttöä varten.
 Ota kupu (3) allas kääntämällä se irti asennusrenkaasta (2).
 Irrota 4-napaiset liittimet (4) vanhan vastaanottimen ja tuulettimen väliltä ja irrota yksittäisliittimet (5) asennusrenkaan (2) ja alakaran väliltä.
 Pidä kiinni koko tuulettimesta ja irrota turvakaapelin silmukka (6) asennusrenkaan (2) kourusta. Ota tuuletin alas katosta ja sijoita se vaakasuoralle tasolle.
 Ota tuuletin alas katosta ja sijoita se vaakasuoralle tasolle.
- DK** Følg følgende trin for at afmontere ventilatoren fra loftet:
 Fjern en af de 3 fastgørelsesskruer (1) fra monteringsholderen (2), og løs de andre 2 (de må ikke fjernes). Opbevar skruen (1) til senere brug.
 Drej skærmen (3) for at fjerne den fra monteringsholderen (2).
 Frakobl 4-vejsstikkene (4) mellem den gamle modtager og ventilatoren, og frakobl de enkelte stik (5) mellem monteringsbeslaget (2) og stangen.
 Hold selve ventilatoren fast, og fjern sikkerhedskablets løkke (6) fra krogen i monteringsholderen (2).
 Tag ventilatoren ned fra loft og læg den på en plan overflade.
- PL** Poniżej przedstawiono czynności związane z demontażem wentylatora z sufitu:
 Wykręć jedną z 3 śrub mocujących (1) ze wspornika (2) i poluzuj pozostałe 2 (nie wykręcaj). Zachowaj śrubę (1) do późniejszego wykorzystania.
 Obróć czaszę (3), aby zdjąć ją ze wspornika (2).
 Odłącz 4-pinową wtyczkę (4) łączącą stary odbiornik z wentylatorem oraz wtyczkę (5) łączącą wspornik (2) z prętem.
 Przytrzymując wentylator, zdejmij pętlę linki zabezpieczającej (6) z haka wspornika (2).
 Zdejmij wentylator z sufitu i połóż go na płaskiej powierzchni.
- RUS** Чтобы снять вентилятор с потолка, необходимо выполнить следующие шаги:
 Выкруć одну з 3 śrub mocujących (1) ze wspornika (2) i poluzuj pozostałe 2 (nie wykręcaj). Zachowaj śrubę (1) do późniejszego wykorzystania.
 Obróć czaszę (3), aby zdjąć ją ze wspornika (2).
 Odłącz 4-pinową wtyczkę (4) łączącą stary odbiornik z wentylatorem oraz wtyczkę (5) łączącą wspornik (2) z prętem.
 Przytrzymując wentylator, zdejmij pętlę linki zabezpieczającej (6) z haka wspornika (2).
 Zdejmij wentylator z sufitu i połóż go na płaskiej powierzchni.
- UA** Щоб зняти вентилятор зі стелі, необхідно виконати наступні кроки:
 Викрутіть один з 3-х кріпильних гвинтів (1) з кронштейна (2) та послабте (не викручуючи) інші 2 гвинти. Збережіть гвинт (1) для подальшого використання.
 Поверніть консоль (3), щоб зняти її з кронштейна (2).
 Від'єднайте 4-контактні з'єднувачі (4) між старим приймачем і вентилятором та від'єднайте одинарні з'єднувачі (5) між кронштейном (2) та стержнем.
 Утримуючи руками весь вентилятор, зніміть петлю запобіжного кабелю (6) з гака на кронштейні (2).
 Зніміть вентилятор зі стелі і покладіть його на горизонтальну поверхню.
- EST** Järgige allolevaid samme, et ventilaator laest alla võtta.
 Eemaldage üks kinnituskambri (2) olevast kolmest kinnituskruvist (1) ja keerake ülejäänud kaks lahti (ärge eemaldage); hoidke kruvi (1) hilisemaks tarbeks alles.
 Keerake, et ehiskate (3) kinnituskambri (2) küljest maha võtta.
 Ühendage 4-suunalised pistikud (4) vana vastuvõtja ja ventilaatori vahel lahti ja ühendage lahti ka kinnituskambri (2) ja riputustoru vahel olevad üksikud pistikud (5).
 Eemaldage ventilaatorit hoides kinnituskambri (2) konksu küljes olev turvakaabli silmsu (6).
 Võtke ventilaator laest alla ja asetage see tasasele pinnale.
- LV** Lai noņemt ventilatoru no griestiem, rīkojieties šādi:
 Izskrūvējiet vienu no trim stiprinājuma skrūvēm (1) no piestiprināšanas kronšteina (2) un atskrūvējiet vaļīgāk (pilnībā neizskrūvējiet) pārējās divas. Saglabājiet skrūvi (1), tā būs nepieciešama vēlāk.
 Pagrieziet pārsegu (3), lai noņemt to no piestiprināšanas kronšteina (2).
 Atvienojiet četrus spaiļus savienotājus (4) starp veco uztvērēju un ventilatoru un atvienojiet vienkāršos savienotājus (5) starp piestiprināšanas kronšteinu (2) un stieni uz leju.
 Turot visu ventilatoru ar rokām, noņemiet drošības troses cilpu (6) no piestiprināšanas kronšteinā (2) esošā āķa.
 Noņemiet ventilatoru no griestiem un novietojiet to uz līdzenas virsmas.
- LT** Щоб зняти вентилятор зі стелі, необхідно виконати наступні кроки:
 Викрутіть один з 3-х кріпильних гвинтів (1) з кронштейна (2) та послабте (не викручуючи) інші 2 гвинти. Збережіть гвинт (1) для подальшого використання.
 Поверніть консоль (3), щоб зняти її з кронштейна (2).
 Від'єднайте 4-контактні з'єднувачі (4) між старим приймачем і вентилятором та від'єднайте одинарні з'єднувачі (5) між кронштейном (2) та стержнем.
 Утримуючи руками весь вентилятор, зніміть петлю запобіжного кабелю (6) з гака на кронштейні (2).
 Зніміть вентилятор зі стелі і покладіть його на горизонтальну поверхню.

- SK** Dodržiavajte kroky uvedené nižšie na demontovanie ventilátora zo stropu:
 Odoberte jednu z troch prípevňovacích skrutiek (1) z držiaka (2) a uvoľnite (neodoberajte) ďalšie dve; Skrutku (1) uchovajte pre použitie v budúcnosti. Otáčajte na demontovanie baldachýna (3) z držiaka (2).
 Otáčajte na demontovanie baldachýna (3) z držiaka (2).
 Odpojte 4-cestné pinové prípojky (4) medzi starým prijímačom a ventilátorom a odpojte samostatné prípojky (5) medzi držiakom (2) a tyčou.
 Zatiaľ čo rukami držíte celý ventilátor, odnímate bezpečnú slučku kábla (6) z háku v držiaku (2).
 Snímate ventilátor zo stropu a položte ho na rovný povrch.
- CZ** Pro sejmutí ventilátoru ze stropu provedte následující kroky:
 Odstraňte jeden ze 3 upevňovacích šroubů (1) z nosného držáku (2) a uvoľněte (neodstraňujte) zbývající 2 šrouby. Šroub (1) si uchovejte pro další použití.
 Odčejte krytem (3) a sejměte jej tak z nosného držáku (2).
 Odpojte čtyřkolíkové zástrčky (4) mezi starým přijímačem a ventilátorem a odpojte jednoduché zástrčky (5) mezi nosným držákem (2) a tyčí.
 Ventilátor držte oběma rukama a sundejte smyčku bezpečnostního kabelu (6) z háku na nosném držáku (2).
 Ventilátor sundejte ze stropu a položte jej na rovný povrch.
- SLO** Za odstranitev ventilatorja s stropa sledite spodnjim korakom:
 Z montažnega nosilca (2) odstranite enega od 3 pritrilnih vijakov (1) in popustite (ne odstranjujte) druga 2; vijak (1) obdržite za prihodnjo uporabo.
 Obracajte, da z montažnega nosilca (2) snamete pokrovček (3).
 Odklopite 4-polne električne vtiče (4) med starim sprejemnikom in ventilatorjem ter enojne vtiče (5) med montažnim nosilcem (2) in nosilno palico.
 Medtem ko z rokami držite celoten ventilator, odstranite zanko varnostnega kabla (6) s kljuka na montažnem nosilcu (2).
 Ventilator snemite s stropa in ga položite na ravno površino.
- HR** Slijedite korake u nastavku za skidanje ventilatora sa stropa:
 Uklonite jedan od 3 pričvrtna vijaka (1) na montažnom nosaču (2) i otpustite (nemojte ih ukloniti) druga 2. Zadržite vijak (1) za buduću upotrebu.
 Zakrećite kućište (3) da biste ga skinuli s montažnog nosača (2).
 Odvojite četverostruki utikač (4) između starog prijemnika i ventilatora te odvojite pojedinačne utikače (5) između montažnog nosača (2) i noseće cijevi.
 Dok rukama držite čitav ventilator, uklonite sigurnosnu kabelsku petlju (6) iz kukice na montažnom nosaču (2).
 Skinite ventilator sa stropa i stavite ga na ravnu površinu.
- H** Kövesse az alábbi lépéseket a ventilátor leszereléséhez a mennyezetről:
 Távolítsa el a 3 rögzítőcsavar (1) egyikét a tartókeretről (2), és lazítsa meg (ne vegye le) a másik kettőt; Őrizze meg a csavart (1) a későbbi felhasználáshoz.
 Forgassa meg a kupolát (3) a tartókeretről (2) való leszereléshez.
 Válassza le a 4 tűs csatlakozót (4) a régi vevőegységről és a ventilátorról, és válassza le az egyes csatlakozókat (5) a tartókeretről (2) és a felfüggesztőrúdról.
 Kézzeel tartsa meg a teljes ventilátort, távolítsa el a biztonsági kábelt hurokját (6) a tartókereten (2) lévő kampóról.
 Vegye le a ventilátort a mennyezetről és helyezze azt egy lapos felületre.
- BG** Следвайте стъпките по-долу, за да свалите вентилатора от тавана:
 Отстранете един от трите фиксиращи винта (1) от монтажната скоба (2) и разхлабете (не отстранявайте) другите два; Запазете винт (1) за бъдеща употреба.
 Завъртете, за да свалите розетката (3) от монтажната скоба (2).
 Изключете 4-шифтовите контакти (4) между стария приемник и вентилатора и изключете единичните контакти (5) между монтажната скоба (2) и долния прът.
 С ръцете дръжте целия вентилатор, отстранете контура на безопасителния кабел (6) от куката на монтажната скоба (2).
 Свалете вентилатора от тавана и го поставете на равна повърхност.
- RO** Urmați pașii de mai jos pentru a da jos ventilatorul de pe tavan:
 Scoateți unul din cele 3 șuruburi de fixare (1) de pe suportul de fixare (2) și slăbiți-le (nu le scoateți) pe celelalte 2; păstrați șurubul (1) pentru utilizare ulterioară.
 Rotiți și dați jos baldachinul (3) de pe suportul de fixare (2).
 Deconectați fișele cu 4 căi (4) dintre receptorul vechi și ventilator și deconectați fișele simple (5) dintre suportul de fixare (2) și tija verticală.
 Țineți cu mâinile întregul ventilator și scoateți bucla cablului de siguranță (6) din cârligul de pe suportul de fixare (2).
 Dați jos ventilatorul de pe tavan și așezați-l pe o suprafață plană.
- GR** Ακολουθήστε τα παρακάτω βήματα για να αποσυναρμολογήσετε τον ανεμιστήρα από την οροφή:
 Αφαιρέστε μία από τις 3 βίδες στερέωσης (1) από τη βάση στήριξης (2) και λασκάρετε τις άλλες 2 (μην τις αφαιρέετε). Φυλάξτε τη βίδα (1) για μελλοντική χρήση.
 Περιστρέψτε την καλύπτρα (3) για να την αποσυναρμολογήσετε από τη βάση στήριξης (2).
 Αποσυνδέστε τα 4-πολικά βύσματα (4) μεταξύ του παλιού δέκτη και του ανεμιστήρα και αποσυνδέστε τα μεμονωμένα βύσματα (5) μεταξύ της βάσης στήριξης (2) και της ράβδου ανάρτησης.
 Αφαιρέστε τη θηλιά του καλωδίου ασφαλείας (6) από το άγκιστρο στη βάση στήριξης (2), κρατώντας με τα χέρια ολόκληρο τον ανεμιστήρα.
 Αποσυναρμολογήστε τον ανεμιστήρα από την οροφή και τοποθετήστε τον σε μια επίπεδη επιφάνεια.
- TR** Ventilatorü tavandan çıkarmak için aşağıdaki adımları izleyin:
 Montaj plakasındaki (2) 3 sabitleme vidasından birini çıkarın ve diğer 2'sini gevşetin (çıkarmayın); Vidayı (1) tekrar kullanmak üzere saklayın.
 Kanopiyi (3) çevirerek ve aşağı çekerek montaj plakasından (2) çıkarın.
 Eski alıcı ile ventilatör arasındaki 4 pinli fişi (4) ve montaj plakası (2) ile uzatma çubuğu arasındaki tekli fişi (5) sökün.
 Ventilatorü elinizle tutarak, emniyet kablosunun halkasını (6) montaj plakasındaki (2) kancadan çıkarın.
 Ventilatorü tavandan aşağıya indirin ve düz bir yüzey üzerine yerleştirin.

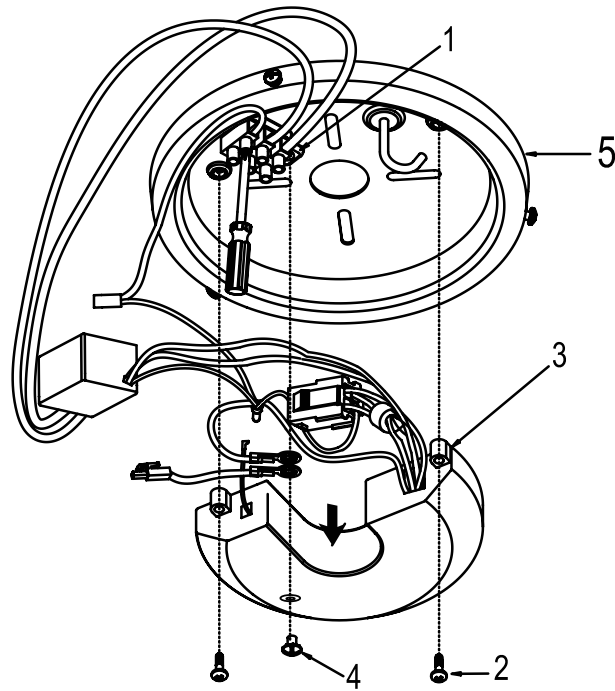

- GB** Follow below steps to disassemble the old receiver from the mounting bracket:
 Unplug the 3 wires (Brown/Blue/Grounding) from the terminal block (1).
 Remove the 2 fixing screws (2) at each end of receiver (3); Keep them for future usage.
 Unscrew the grounding screw (4) and lock washer from the mounting bracket (5).
 Take off the old receiver from the mounting bracket (5).
- D** Führen Sie die folgenden Schritte aus, um den alten Empfänger von der Deckenhalterung zu demontieren:
 Ziehen Sie die 3 Adern (Braun/Blau/Erdung) von der Klemmenleiste (1) ab.
 Entfernen Sie die 2 Befestigungsschrauben (2) an jedem Ende des Empfängers (3); bewahren Sie sie zur späteren Verwendung auf.
 Die Erdungsschraube (4) und die Sicherungsscheibe vom der Deckenhalterung (5) abschrauben.
 Nehmen Sie den alten Empfänger von der Deckenhalterung (5) ab.
- F** Procédez comme suit pour démonter l'ancien récepteur de l'étrier de fixation:
 Débranchez les 3 fils (Brun/Bleu/Terre) du bornier (1).
 Retirez les 2 vis de fixation (2) à chaque bout du récepteur (3); Conservez-les pour usage ultérieur.
 Défaites la vis de terre (4) et la rondelle d'arrêt de l'étrier de fixation (5).
 Procédez comme suit pour l'assemblage du nouveau récepteur sur l'étrier de fixation et établissez les connexions filaires.
- I** Seguire i passi sotto per smontare il vecchio ricevitore dalla staffa di montaggio.
 Scollegare i 3 fili (marrone/blu/terra) dal blocco terminale (1).
 Togliere le 2 viti di fissaggio (2) a ogni estremità del ricevitore (3); conservarle per l'uso futuro.
 Svitare la vite di messa a terra (4) e la rondella elastica dalla staffa di montaggio (5).
 Seguire i passi sotto per montare il nuovo ricevitore sulla staffa di montaggio e realizzare i collegamenti dei fili.
- NL** Volg de onderstaande stappen om de oude ontvanger van de montagebeugel te demonteren:
 Ontkoppel de 3 draden (bruin/blauw/aarding) van het kroonsteentje (1).
 Verwijder de 2 bevestigingsschroeven (2) aan elk uiteinde van de ontvanger (3); bewaar ze voor later gebruik.
 Draai de aardeschroef (4) en de borgring los van de montagebeugel (5).
 Haal de oude ontvanger van de montagebeugel (5).
- E** Siga los siguiente pasos para desmontar el receptor antiguo del soporte de montaje:
 Desenchufe los 3 cables (marrón/azul/tierra) del bloque de terminales (1).
 Retire los 2 tornillos de fijación (2) de cada extremo del receptor (3). Consérvelos para usarlos en el futuro.
 Desatornille el tornillo de conexión a tierra (4) y la arandela de seguridad del soporte de montaje (5).
 Retire el receptor antiguo del soporte de montaje (5).
- P** Siga os passos abaixo para desmontar o antigo receptor do suporte de montagem:
 Desligue os 3 fios (Castanho/Azul/Terra) do bloco terminal (1).
 Remova os 2 parafusos de fixação (2) em cada extremidade do receptor (3); guarde-os para utilização futura.
 Desaperte o parafuso de ligação à terra (4) e bloqueie a anilha do suporte de montagem (5).
 Retire o antigo receptor do suporte de montagem (5).
- N** Følg trinnene nedenfor for å demontere den gamle mottakeren fra monteringsbraketter:
 Løsne de 3 ledningene (brun/blå/jord) fra terminalblokken (1).
 Fjern de 2 festeskrueene (2) i hver ende på mottakeren (3). Ta vare på dem for fremtidig bruk.
 Skru ut jordingskrueen (4) og låseskiven fra monteringsbraketter (5).
 Ta den gamle mottakeren av monteringsbraketter (5).
- S** Följ stegen nedan för att demontera den gamla mottagaren från monteringsbygeln:
 Lossa de 3 sladdarna (brun/blå/jord) från anslutningsplinten (1).
 Ta bort de 2 fixeringskruearna (2) i varje ände av mottagaren (3); spara dem till senare.
 Skruva ur jordskrueen (4) och låsbrickan från monteringsbygeln (5).
 Ta av den gamla mottagaren från monteringsbygeln (5).
- FIN** Noudata alla esitettyjä kohtia vanhan vastaanottimen irrottamiseksi asennusrenkaasta:
 Kytke 3 johtoa (ruskea/sininen/maadoitus) irti kytkentäliittimestä (1).
 Irrota 2 kiinnitysruuvia (2) vastaanottimen (3) molemmista päistä. Säilytä ne tulevaa käyttöä varten.
 Irrota maadoitusruuvi (4) ja jousilevy asennusrenkaasta (5).
 Ota vanha vastaanotin irti asennusrenkaasta (5).

- DK** Følg trinnene nedenfor mht. at afmontere den gamle modtager fra monteringsholderen:
Fjern de 3 wirer (brun/blå/jord) fra tilslutningspunktet (1).
Fjern de 2 fastgørelsesskruer (2) fra hver ende af modtageren (3). Opbevar dem til senere brug.
Skru jordingsskruen (4) og spændeskiven af monteringsholderen (5).
Fjern den gamle modtager fra monteringsholderen (5).
- PL** Wykonaj poniższe czynności, aby zdjąć stary odbiornik ze wspornika:
Odłącz 3 przewody (brązowy/niebieski/uziemienie) od kostki zaciskowej (1).
Wykręć 2 śruby mocujące (2) z obu stron odbiornika (3). Zachowaj je do późniejszego wykorzystania.
Odkręć śrubę uzziemienia (4) od wspornika (5) i zdejmij podkładkę ustalającą.
Zdemontuj stary moduł odbiornika ze wspornika (5).
- RUS** Для снятия старого приемника с кронштейна необходимо выполнить следующие шаги:
Отсоединить 3 провода (коричневый/синий/заземление) от распределительной коробки (1).
Выкрутить 2 крепежных винта (2) в каждой стороны приемника (3). Сохранить их для дальнейшего использования.
Выкрутить винт заземления (4) с пружинной шайбой из кронштейна (5).
Снять старый приемник с кронштейна (5).
- UA** Для зняття старого приймача з кронштейна необхідно виконати наступні кроки:
Від'єднати 3 дроти (коричневий / синій / заземлення) від клемної колодки (1).
Викрутити 2 кріпильних гвинти (2) з кожного боку приймача (3). Зберегти їх для подальшого використання.
Викрутити гвинт заземлення (4) з пружинною шайбою з кронштейна (5).
Зняти старий приймач з кронштейна (5).
- EST** Järgige allolevaid samme vana vastuvõtja kinnituskambri küljest eemaldamiseks:
Ühendage klemmiploki (1) küljest lahti kolm kaablit (pruun/sinine/maandus).
Eemaldage kaks kinnituskruvi (2) mõlemast vastuvõtja otsast (3); hoidke need hilisemaks tarbeks alles.
Keerake maanduskruvid (4) ja lukustusseib kinnituskambri (5) küljest lahti.
Võtke vana vastuvõtja kinnituskambri (5) küljest maha.
- LV** Lai noņemt veco uztvērēju no piestiprināšanas kronšteina, rīkojieties, kā aprakstīts tālāk:
Atvienojiet trīs vadus (brūno/zilo/zemējuma) no spaiļu bloka (1).
Izskrūvējiet abas stiprinājuma skrūves (2) abos uztvērēja (3) galos. Saglabājiet tās, tās būs nepieciešamas vēlāk.
Atskrūvējiet zemējuma skrūvi (4) un fiksācijas paplāksni no piestiprināšanas kronšteina (5).
Noņemiet veco uztvērēju no piestiprināšanas kronšteina (5).
- LT** Norėdami nuo tvirtinimo kronšteino numontuoti senąjį imtuvą, sekite toliau pateiktais žingsniais:
Nuo terminalų bloko (1) atjunkite 3 laidus (rudą/mėlyną/įžeminimo).
Iš kiekvieno imtuvo galo (3) išsukite po 2 tvirtinimo varžtus (2); atidėkite juos vėlesniam panaudojimui.
Iš tvirtinimo kronšteino (5) išsukite įžeminimo varžtą (4) ir fiksavimo poveržlę.
Nuo tvirtinimo kronšteino (5) nuimkite seną imtuvą.
- SK** Dodržiavejte nižšie uvedené kroky na demontáž starého prijímača z držiaka:
Odpojte 3 drôty (hnedý/modrý/zemnenie) z terminálového bloku (1).
Odoberte dve prípevňovacie skrutky (2) na každom konci prijímača (3); Uschovajte ich pre použitie v budúcnosti.
Odskrutkujte uzemňovaciú skrutku (4) a poistnú podložku z držiaka (5).
Z držiaka odoberte starý prijímač (5).
- CZ** Podle kroků popsanych níže odmontujte starý přijímač od nosného držáku:
Tři dráty (hnědý, modrý a uzemnění) odpojte od svorkovnice (1).
Odstraňte 2 upevňovací šrouby (2) na každém konci přijímače (3) a uchovejte je pro další použití.
Od nosného držáku (5) odšroubujte zemnicí šroub (4) a pojistnou podložku.
Sejměte starý přijímač z nosného držáku (5).
- SLO** Za odstranitev starega sprejemnika z montažnega nosilca sledite spodnjim korakom:
Z bloka priključkov (1) odklopite 3 žice (rjavo/modro/ozemljitveno).
Odstranite 2 pritrdilna vijaka (2), ki sta na vsakem koncu sprejemnika (3); obdržite ju za prihodnjo uporabo.
Z montažnega nosilca (5) odvijte ozemljitveni vijak (4) in protimatico.
Z montažnega nosilca (5) snemite star sprejemnik snemite.
- HR** Slijedite korake za rastavljanje starog prijavnika iz montažnog nosača:
Odvijte 3 žice (smeđu/plavu/žicu uzemljenja) iz priključnog bloka (1).
Uklonite 2 pričvrtna vijka (2) iz svakog kraja prijavnika (3). Zadržite ih za buduću upotrebu.
Odvijte vijak za uzemljenje (4) i učvrstite sigurnosnu podložnu pločicu s montažnog nosača (5).
Skinite stari prijavnik s montažnog nosača (5).
- H** Kövesse az alábbi lépéseket a régi vevőegység leszereléséhez a tartókeretről:
Húzza ki a 3 vezeték (barna/kék/föld) a sorkapocsblokkról (1).
Távolítsa el a 2 rögzítőcsavart (2) a vevőegység (3) két végéről; Őrizze meg ezeket a későbbi felhasználáshoz.
Csavarozza ki a földelőcsavart (4) és az alátéttel együtt vegye a tartókeretről (5).
Vegye le a régi vevőegységet a tartókeretről (5).
- BG** Следвайте стъпките по-долу, за да разглобите стария приемник от монтажната скоба:
Изключете трите проводника (кафяв/син/земля) от клемния блок (1).
Отстранете двата фиксиращи винта (2) от всеки край на приемника (3); Запазете ги за бъдеща употреба.
Развийте винта за заземяване (4) и предпазната шайба от монтажната скоба (5).
Свалете стария приемник от монтажната скоба (5).
- RO** Urmați pașii de mai jos pentru a dezambla vechiul receptor de pe suportul de fixare:
Deconectați cele 3 fire (cel Maro/Albastru/De împământare) de la blocul de conexiuni (1).
Scoateți cele 2 șuruburi de fixare (2) de la fiecare capăt al receptorului (3); păstrați-le pentru utilizare ulterioară.
Deșurubați șurubul de împământare (4) și șaiba de blocare de pe suportul de fixare (5).
Scoateți receptorul vechi de pe suportul de fixare (5).
- GR** Ακολουθήστε τα παρακάτω βήματα για να αποσυαρμολογήστε τον παλιό δέκτη από τη βάση στήριξης:
Αποσυνδέστε τα 3 καλώδια (καφέ/μπλε/γείωση) από το μπλοκ ακροδεκτών (1).
Αφαιρέστε τις 2 βίδες στερέωσης (2) σε κάθε άκρο του δέκτη (2) και φυλάξτε τις για μελλοντική χρήση.
Ξεβιδώστε τη βίδα γείωσης (4) και την ροδέλα ασφαλείας από τη βάση στήριξης (5).
Αφαιρέστε τον παλιό δέκτη από τη βάση στήριξης (5).
- TR** Eski alıcıyı montaj plakasından sökmek için aşağıdaki adımları izleyin:
Klemens bloğundaki (1) 3 kabloyu (Kahverengi/Mavi/Toprak) sökün.
Alicinin (3) her iki ucundaki 2 adet tespit vidasını (2) sökün; bunları daha sonra kullanmak üzere saklayın.
Montaj plakasından (5) topraklama vidasını (4) ve yaylı rondelayı sökün.
Montaj plakasından (5) eski alıcıyı çekip çıkarın.

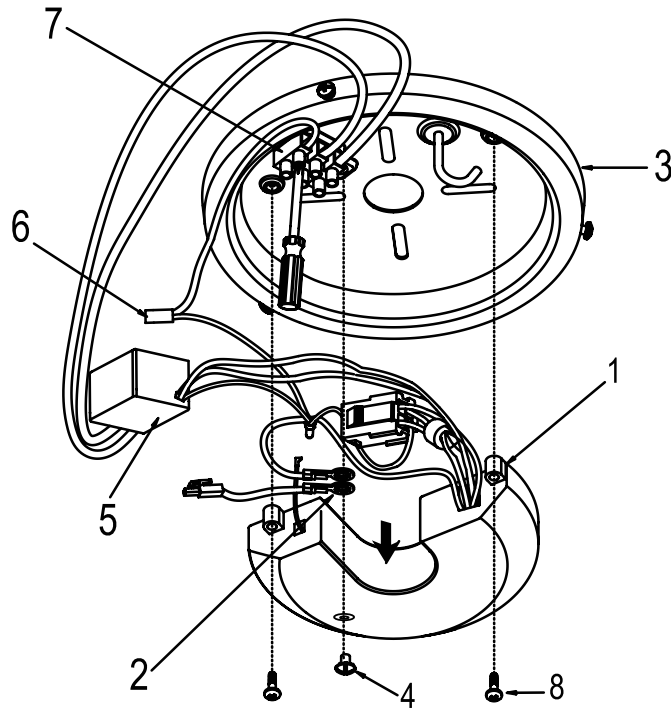

- GB** Follow below steps to assemble the New receiver onto the mounting bracket, and make wire connections.
 Replace the old receiver with a new one (1); Well arrange all the 2 grounding wires (2), and attach them together into the mounting bracket (3) by using the grounding screw (4) and locking washer, and tighten them securely.
 Thread the 2 wires from the EMI assembly (5) and 1 ground wire from the ground wire assembly (6) into the terminal block (7) according to the instructions in page#32 (step#3), and tighten them securely.
 Attach the new receiver (1) onto the mounting bracket (3) by tighten the 2 fixing screws (8) at each end of new receiver (1).
 Properly attach the EMI assembly (5) onto the mounting bracket (3) using the adhesive tape on the back.
 Go to page#43 to repeat from step#9 to step#11 to complete the fan assembly.
 Then go to page#53 to repeat the "Remote Control Setting and Speed Setting Process". After that, the new receiver box is ready for use.
- D** Führen Sie die folgenden Schritte aus, um den neuen Empfänger auf die Deckenhalterung zu montieren und die Kabelverbindungen herzustellen:
 Ersetzen Sie den alten Empfänger durch einen neuen (1); ordnen Sie die 2 Erdungsleitungen (2) richtig an und befestigen Sie sie mit der Erdungsschraube (4) und der Sicherungsscheibe in der Halterung (3) und ziehen Sie sie fest an.
 Die 2 Adern der EMV-Baugruppe (5) und 1 Schutzleiter der Schutzleiterbaugruppe (6) gemäß den Anweisungen auf Seite 32 (Schritt 3) in die Klemmenleiste (7) einführen und fest anziehen.
 Befestigen Sie den neuen Empfänger (1) an der Halterung (3), indem Sie die beiden Befestigungsschrauben (8) an jedem Ende des neuen Empfängers (1) anziehen.
 Befestigen Sie die EMV-Baugruppe (5) mit dem Doppelklebeband auf der Rückseite ordnungsgemäß an der Halterung (3).
 Lesen Sie auf Seite 43 weiter und wiederholen Sie Schritt 9 bis Schritt 11, um die Montage des Ventilators abzuschließen.
 Lesen Sie dann auf Seite 53 weiter, um den Vorgang "Einstellung der Fernbedienung und der Drehzahl" zu wiederholen. Danach ist die neue Empfängerbox betriebsbereit.
- F** Procédez comme suit pour l'assemblage du nouveau récepteur sur l'étrier de fixation et établissez les connexions filaires: Remplacez l'ancien récepteur par un neuf (1) ; Agencez bien les 2 fils de terre (2) et fixez-les ensemble dans l'étrier de fixation (3) avec la vis de terre (4) et la rondelle d'arrêt pour enfin les serrer à fond.
 Filetez les 2 fils de l'assemblage EMI (5) et 1 fil de terre de l'assemblage de fil de terre (6) dans le bornier (7) selon les instructions en page#32 (étape#3) et serrez-les à fond.
 Fixez le nouveau récepteur (1) sur l'étrier de fixation (3) en serrant les 2 vis de fixation (8) à chaque bout du nouveau récepteur (1).
 Fixez correctement l'assemblage EMI (5) sur l'étrier de fixation (3) avec le ruban adhésif au dos.
 Allez à la page#43 pour répéter de l'étape#9 à l'étape#11 et terminer l'assemblage du ventilateur.
 Allez alors à la page#53 pour répéter le « Processus de réglage de télécommande et de vitesse ». Dès lors, le nouveau boîtier de récepteur est prêt à fonctionner.
- I** Seguire i passi sotto per montare il nuovo ricevitore sulla staffa di montaggio e realizzare i collegamenti dei fili:
 Sostituire il vecchio ricevitore con uno nuovo (1); disporre con cura tutti i 2 fili di messa a terra (2) e attaccarli assieme nella staffa di montaggio (3) usando la vite di messa a terra (4) e la rondella elastica e serrare saldamente.
 Far passare i 2 fili dal complesso EMI (5) e 1 filo di terra dall'assemblaggio dei fili di terra (6) nel blocco terminale (7) come da istruzioni a pagina 32 (passo 3) e serrare saldamente.
 Attaccare il nuovo ricevitore (1) alla staffa di montaggio (3) serrando le 2 viti di fissaggio (8) a ciascuna estremità del nuovo ricevitore (1).
 Andare a pagina 43 e ripetere i passi da 9 a 11 per completare il montaggio del ventilatore.
 Andare quindi a pagina 53 e ripetere il processo di "Impostazione del telecomando e della velocità". La nuova scatola del ricevitore sarà quindi pronta per l'uso.
- NL** Volg de onderstaande stappen om de nieuwe ontvanger op de montagebeugel te monteren en draadverbindingen te maken:
 Vervang de oude ontvanger met een nieuwe (1); zorg er voor dat de 2 aardedraden (2) goed op hun plaats zitten en bevestiging ze samen in de montagebeugel (3) met behulp van de aardeschroef (4) en borgring en draai ze stevig vast.
 Draai de 2 draden van de EMI-assemblage (5) en 1 aardedraad van de aardedraad-assemblage (6) in het kroonsteentje (7) volgens de aanwijzingen op pagina#32 (step#3) en draaien ze stevig vast.
 Bevestig de nieuwe ontvanger (1) op de montagebeugel (3) door de 2 bevestigingsschroeven (8) aan te draaien aan elk uiteinde van de nieuwe ontvanger (1).
 Bevestiging de EMI-assemblage (5) op de montagebeugel (3) met behulp van de zelfklevende tape aan de achterzijde.
 Ga naar pagina#43 om stap#9 tot stap#11 te herhalen om de ventilatormontage te voltooien.
 Ga vervolgens naar pagina#53 om het "Proces voor instelling van afstandsbediening en snelheid" te herhalen. Hierna is de nieuwe ontvangerbox klaar voor gebruik.
- E** Siga los siguiente pasos para ensamblar el nuevo receptor en el soporte de montaje y realice las conexiones de cables:
 Sustituya el receptor antiguo por uno nuevo (1). Coloque bien los 2 cables de conexión a tierra (2) y conéctelos entre sí en el soporte de montaje (3) utilizando el tornillo de conexión a tierra (4) y la arandela de seguridad. Apriételes firmemente.
 Enrosque los 2 cables del conjunto EMI (5) y 1 cable de tierra del conjunto de cable de tierra (6) en el bloque de terminales (7) conforme a las instrucciones de la página 32 (paso 3), y apriételes con firmeza.
 Conecte el nuevo receptor (1) al soporte de montaje (3) apretando los 2 tornillos de fijación (8) en cada extremo del nuevo receptor (1).
 Fije correctamente el conjunto EMI (5) en el soporte de montaje (3) usando la cinta adhesiva en la parte posterior. Vaya a la página 43 para repetir los pasos 9-11 para completar el conjunto de ventilador.
 A continuación, vaya a la página 53 para repetir el «Ajuste del control remoto y el proceso de configuración de la velocidad». Luego de ello, la nueva caja del receptor estará lista para utilizarse.

- P** Siga os passos abaixo para montar o novo receptor no suporte de montagem e efectue as ligações dos fios: Substitua o antigo receptor por um novo (1); organize bem todos os 2 fios terra (2) e una-os no suporte de montagem (3) utilizando o parafuso terra (4) e anilha de bloqueio e aperte seguramente. Enfie os 2 fios do conjunto EMI (5) e 1 fio terra do conjunto do fio terra (6) no bloco terminal (7), de acordo com as instruções na página n.º 32 (passo n.º 3) e aperte com segurança. Fixe o novo receptor (1) ao suporte de montagem (3) apertando os 2 parafusos de fixação (8) em cada extremidade do novo receptor (1). Prenda devidamente o conjunto EMI (5) no suporte de montagem (3) utilizando a fita adesiva na parte posterior. Vá para a página n.º 43 para repetir desde o passo n.º 9 ao passo n.º 11 para concluir a montagem da ventoinha. Depois vá para a página n.º 53 para repetir o "Processo de definição do controlo remoto e de definição de velocidade". Depois disso, a nova caixa do receptor ficará pronta para ser utilizada.
- N** Følg trinnene nedenfor for å montere den nye mottakeren på monteringsbraketten, og koble ledningene: Erstatt den gamle mottakeren med en ny (1). Ordne de 2 jordledningene (2) skikkelig, fest dem sammen i monteringsbraketten (3) med jordingskruen (4) og låseskiven, og stram dem godt til. Før de 2 ledningene fra EMI-enheten (5) og 1 jordledning fra jordledningsenheten (6) inn i terminalblokken (7) i samsvar med instruksjonene på side 32 (trinn 3), og stram dem godt til. Fest den nye mottakeren (1) på monteringsbraketten (3) ved å stramme de 2 festeskruene (8) i hver ende på den nye mottakeren (1). Fest EMI-enheten (5) godt inn på monteringsbraketten (3) med den selvklebende teipen på baksiden. Gå til side 43 og gjenta fra trinn 9 til trinn 11 for å fullføre monteringen av viften. Gå deretter til side 53 for å gjenta "Innstillinger for fjernkontroll og hastighet". Etter det er den nye mottakerboksen klar for bruk.
- S** Följ stegen nedan för att montera den nya mottagaren på monteringsbygeln och för att ansluta sladdarna: Byt ut den gamla mottagaren mot en ny (1); anordna de 2 jordkablarna (2) väl och placera dem tillsammans i monteringsbygeln (3) med hjälp av jordskruven (4) och låsbrickan, samt dra åt väl. Trä de 2 ledningarna från EMI-montaget (5) och 1 jordledning från jordledningsmontaget (6) i anslutningsplinten (7) enligt instruktionerna på sida#32 (step#3), och dra åt väl. Sätt fast den nya mottagaren (1) i monteringsbygeln (3) genom att dra åt de 2 fixeringskruvorna (8) i varje ände av den nya mottagaren (1). Sätt fast EMI-montaget (5) korrekt på monteringsbygeln (3) med hjälp av teipen på baksidan. Gå till sida#43 för att upprepa från steg#9 till steg#11 för att slutföra fläktmonteringen. Gå sedan till sida#53 för att upprepa "Fjärrkontrollinställning och hastighetsinställning". Därefter är den nya mottagarboxen klar att använda.
- FIN** Noudata alla esitettyjä kohtia uuden vastaanottimen kiinnittämisessä asennusrenkaaseen ja kytke johdot: Vaihda vanha vastaanotin uuteen (1). Asenna huolellisesti 2 maadoitusjohtoa (2) ja liitä ne yhdessä asennusrenkaaseen (3) käyttämällä maadoitusruuvia (4) ja jousilevyä, ja kiristä ne huolellisesti. Pujota 2 EMI-yksikön (5) johtoa ja 1 maadoitusjohto maadoitusliitännästä (6) kytkentärimaan (7) sivun#32 (kohta#3) mukaisesti ja kiristä ne huolellisesti. Kiinnitä uusi vastaanotin (1) asennusrenkaaseen (3) kiristämällä 2 kiinnitysruuvia (8) vastaanottimen (1) molemmista päistä. Kiinnitä huolellisesti EMI-yksikkö (5) asennusrenkaaseen (3) käyttämällä takapuolella teippiä. Siirry sivulle#43 ja toista kohdat#9 - #11 tuulettimen asennuksen päättämiseksi. Siirry sen jälkeen sivulle#53 ja tee uudelleen "Kaukosäätimen asetukset ja nopeuden asetusvaiheet". Tämän jälkeen uusi vastaanotinkotelo on käyttövalmis.
- DK** Følg trinnene nedenfor at for at montere den nye modtager på monteringsholderen og opret ledningsforbindelserne: Udsift den gamle modtager med en ny (1). Placer begge jordingsledninger (2) og fastgør dem sammen i monteringsholderen (3) med en jordingskrue (2) og spændeskive. Stram dem sikkert. Før de 2 ledninger fra EMI-modulet (5) og en jordingsledning fra jordingsledningsmodulet (6) ind i tilslutningspunktet (7) iht. anvisningerne på side#32 (trin#3) og stram dem sikkert. Fastgør den nye modtager (1) på monteringsholderen (3) ved at stramme de 2 fastgørelsesskruer (8) på hver ende af den nye modtager (1). Fastgør EMI-modulet (5) omhyggeligt på monteringsholderen (3) det selvklæbende tape på bagsiden. Gå til side#43 for at gentage trin#9 til trin#11 for at afslutte monteringen af ventilatoren. Gå derefter til side#53 for at gentage "Indstillingsprocedure for fjernbetjening og hastighed". Derefter er den nye modtagerboks klar til brug.
- PL** Wykonaj poniższe czynności, aby zamontować nowy odbiornik na wsporniku i połączyć przewody: Wymień stary odbiornik na nowy (1). Ułóż odpowiednio oba przewody uziemiające (2) i połącz je ze wspornikiem (3) śrubą uziemiającą (4) i podkładką ustalającą. Dokręć śrubę. Podłącz 2 przewody modułu sterującego EMI (5) i przewód uziemiający z zespołu uziemia (6) do kostki zaciskowej (7) zgodnie z instrukcjami podanymi na stronie 32 (krok 3) i dokręć śruby. Przymocuj nowy odbiornik (1) do wspornika (3), dokręcając 2 śruby mocujące (8) po obu stronach odbiornika (1). Taśmą klejącą przymocuj moduł EMI (5) do wspornika (3) na tylnym panelu modułu. Przejdź na stronę 43 i wykonaj kroki od 9 do 11, aby zakończyć montaż wentylatora. Następnie przejdź na stronę 53, aby powtórzyć „Proces ustawień zdalnego sterowania i szybkości”. Po wykonaniu tych czynności nowy moduł odbiornika jest gotowy do użycia.
- RUS** Выполнить следующие шаги для установки нового приемника на кронштейн и выполнить электрические соединения: Заменить старый приемник на новый (1). Правильно расположить все 2 провода заземления (2) и присоединить их к кронштейну (3) с помощью винта заземления (4) и пружинной гайки и плотно затянуть их. Провести 2 провода от узла EMI (5) и 1 провод заземления от узла проводов заземления (6) в распределительную коробку (7) согласно инструкциям на странице 32 (шаг № 3) и плотно затянуть их. Установить новый приемник (1) на кронштейне (3), затянув 2 крепежных винта (8) с каждой стороны нового приемника (1). Надлежащим образом закрепить узел EMI (5) на кронштейне (3) с помощью липкой ленты на его задней стороне. Для завершения сборки вентилятора перейти к странице 43 и выполнить шаги с № 9 по № 11. Затем перейти к странице 53 и выполнить действия, указанные в разделе «Настройка пульта дистанционного управления и скорости вращения». После этого новая коробка приемника готова к использованию.
- UA** Виконайте наступні кроки для встановлення нового приймача на кронштейні та підключення електричних з'єднань: Замініть старий приймач на новий (1). Правильно розташуйте всі 2 дроти заземлення (2) та приєднайте їх до кронштейна (3) за допомогою гвинта заземлення (4) і пружинної гайки і щільно затягніть їх. Проведіть 2 дроти від вузла EMI (5) та 1 дріт заземлення від вузла проводів заземлення (6) в клемну колодку (7) відповідно до інструкцій на сторінці 32 (крок № 3) і щільно затягніть їх. Встановіть новий приймач (1) на кронштейні (3), затягнувши 2 кріпильних гвинти (8) з кожного боку нового приймача (1). Належним чином закріпіть вузол EMI (5) на кронштейні (3) за допомогою липкої стрічки на його задньому боці. Для завершення збирання вентилятора перейдіть до сторінки 43 та виконайте кроки з № 9 по № 11. Потім перейдіть до сторінки 53 та виконайте дії, зазначені в розділі «Налаштування пульта дистанційного керування і швидкості обертання». Після цього нова коробка приймача буде готовою до використання.

- EST** Järgige allolevaid samme uue vastuvõtja kinnitusklaabri külge kinnitamiseks ja juhtmete ühendamiseks: Vahetage vana vastuvõtja uue (1) vastu; ühendage korralikult kaks maanduskaablit (2) ja ühendage need kinnitusklaabriga (3), kasutades maanduskruvi (4) ja kinnitusseibi ning keerake kõvasti kinni. Ühendage 2 kaablit EMI komplektist (5) ja üks maanduskaabli komplekti (6) maanduskaabel klemmiplokki (7), vastavalt juhistele lk 32 (samm nr 3), ja kinnitage need turvaliselt. Kinnitage uus vastuvõtja (1) kinnitusklaabri (3) külge, pingutades vastuvõtja (1) mõlemas otsas olevat kaht kinnituskruvi (8). Kinnitage EMI komplekt (5) tagumise kleelindiga korralikult kinnitusklaabri (3) külge. Minge lk 43, et korrata samme nr 9 kuni 11, et ventilaatori kokkupanemine lõpule viia. Seejärel, minge lk 53, et korrata „Kaugjuhtimispludli seadistamise ja kiiruse seadistamise protsessi“. Pärast seda on uus vastuvõtja kasutusvalmis.
- LV** Lai uzstādītu jauno uztvērēju uz piestiprināšanas kronšteina un pievienotu vadus, rīkojieties, kā aprakstīts tālāk: Uzstādiēt vecā uztvērēja vietā jauno (1). Pareizi sakārtojiet abus zemējuma vadus (2) un pievienojiet tos abus kopā pie piestiprināšanas kronšteina (2), izmantojot zemējuma skrūvi (4) un fiksācijas paplāksni, un stingri pievelciet. Ievelciet abus vadus no EMT mezgla (5) un vienu zemējuma vadu no zemējuma vada mezgla (6) spaiļu blokā (7), ievērojot 32. lappusē sniegtos norādījumus (3. solis), un stingri tos pievelciet. Uzstādiēt jauno uztvērēju (1) uz piestiprināšanas kronšteina (3), pieskrūvējot abas stiprinājuma skrūves (8) abos jaunā uztvērēja (1) galos. Pareizi uzstādiēt EMT mezglu (5) uz piestiprināšanas kronšteina (3), izmantojot tā aizmugurē esošo limlenti. Lai pabeigtu ventilatora uzstādīšanu, atkārtojiet 9.-11. soli 43. lappusē. Lai pabeigtu ventilatora uzstādīšanu, atkārtojiet 9.-11. soli 43. lappusē. Pēc tam atkārtojiet darbības, kas norādītas punktā "Tālvadības iestāšanās un ātruma iestāšanās process" 53. lappusē. Pēc šī soļa jaunā uztvērēja kārbā ir gatava izmantošanai.
- LT** Norėdami prie tvirtinimo kronšteino pritvirtinti naują imtuvą ir sujungti laidus, laikykitės toliau pateiktų žingsnių: Senąjį imtuvą pakeiskite nauju (1); vėl prijunkite 2 žemėnimo laidus (2) ir naudodami žemėnimo varžtą (4) bei fiksavimo poveržlę sujunkite juos tvirtinimo kronšteine (3). Gerai prisukite. Kaip parodyta instrukcijos #32 psl. (#3 punkte), iš EMI (5) į terminalo bloką (7) įveskite 2 laidus, o iš žemėnimo bloko (6) 1 žemėnimo laidą, tuomet gerai prisukite. Kiekviena imtuvo gale (1) prisukdami po 2 tvirtinimo varžtus (8) prie tvirtinimo kronšteino (3) pritvirtinkite naująjį imtuvą (1). Prie šono priklijavę lipnią juostą, teisingai pritvirtinkite EMI (5) prie tvirtinimo kronšteino (3). Norėdami užbaigti surinkimą, kartokite #43 psl. pateiktus punktus nuo #9 iki #11. Tada eikite į #53 psl. ir pakartokite „Nuotolinio valdymo pulto ir greičio nustatymai“. Tuomet naujoji imtuvo dėžutė bus paruošta naudoti.
- SK** Vykonaajte nižšie uvedené kroky na inštaláciu nového prijímača do držiaka a prevedenie káblových prípojev: Starý prijímač nahradte novým (1); Dobre usporiadajte dva zemniace káble (2) a pripojte ich spolu do držiaka (3) použitím uzemňovacej skrutky (4) a postnej podložky a bezpečne utiahnite. Dva dróty z jednotky EMI (5) a 1 uzemňovací drôt z jednotky uzemňovacieho drótu (6) navlečte do terminálového bloku (7) v súlade s pokynmi na strane č. 32 (krok č. 3) a bezpečne utiahnite. Pripojte nový prijímač (1) ku držiaku (3) utiahnutím 2 pripevňovacích skrutiek (8) na každom konci prijímača (1). Do držiaka (3) správne pripojte jednotku EMI (5), a to použitím lepiacej pásky na zadnej strane. Prejdite na stranu č. 43 na zopakovanie od kroku č. 9 do korku č. 11 na dokončenie inštalácie ventilátora. Potom prejdite na stranu č. 53 na zopakovanie „Nastavenie diaľkového ovládania a proces nastavenia rýchlosti“. Nový prijímač je pripravený na používanie.
- CZ** Postupujte podle kroků popsanych níže a namontujte tak nový přijímač na nosný držák a spojte dráty: Starý přijímač nahradte novým (1); Správně umístěte oba zemnicí dráty (2), připojte je k nosnému držáku (3) s použitím zemnicího šroubu (4) a pojistné podložky a bezpečně je dotáhněte. Dva dráty ze sestavy EMI (5) a jeden zemnicí drát ze zemnicí sestavy (6) připojte do svorkovnice (7) podle pokynů na straně 32 (krok č. 3) a bezpečně je utáhněte. Nový přijímač (1) připevněte k nosnému držáku (3) utažením 2 upevňovacích šroubů (8) na každém konci nového přijímače (1). Řádně připevněte sestavu EMI (5) k nosnému držáku (3) s použitím lepicí pásky na zadní straně. Vyhleďte stranu 43, abyste mohli opakovat kroky 9 až 11 a dokončit tak montáž ventilátoru. Poté přejděte na stranu 53 a zopakujte „Postup pro nastavení dálkového ovládaní a rychlosti“. Po těchto krocích je nový přijímač připraven k použití.
- SLO** Za namestitve novega sprejemnika na montažni nosilec in vzpostavitev žičnih povezav sledite spodnjim korakom: Star sprejemnik zamenjajte z novim (1). Dobro razvrstite obe ozemljitveni žici (2) in ju z uporabo ozemljitvenega vijaka (4) in protimatice pritrdite skupaj v montažni nosilec (3), ter ju čvrsto privijete. V skladu z navodili na strani 32 (korak št. 3) vstavite v blok priključkov (7) 2 žici iz filtra za odpravljanje elektromagnetnih motenj EMI in 1 ozemljitveno žico, ter jih čvrsto privijete. Na montažni nosilec (3) pritrdite nov sprejemnik (1) tako, da privijete 2 pritrdilna vijaka (8) na vsak konec novega sprejemnika (1). Na montažni nosilec ustrezno pritrdite filter za odpravljanje elektromagnetnih motenj EMI z uporabo lepilnega traku na hrbtni strani. Pojdite na stran št. 43 in ponovite korake od št. 9 do št. 11, da zaključite sestavitev ventilatorja. Nato pojdite na stran št. 53, da ponovite "postopek nastavitve daljinskega upravljalnika in nastavitve hitrosti". Po tem je nov sprejemnik pripravljen za uporabo.
- HR** Slijedite korake za sastavljanje novog prijavnika na montažni nosač i spojite žice: Zamijenite stari prijavnik novim (1). Dobro organizirajte 2 žice uzemljenja (2) i pričvrstite ih zajedno u montažni nosač (3) pomoću vijka za uzemljenje (4) i sigurnosne podložne pločice te ih čvrsto zategnite. Učvrstite 2 žice iz sklopa EMI (5) i 1 žicu uzemljenja iz sklopa žica za uzemljenje (6) u priključni blok (7) prema uputama na 32. stranici (3. korak) i čvrsto ih zategnite. Pričvrstite novi prijavnik (1) na montažni nosač (3) tako da zategnete 2 pričvrtna vijka (8) na svakom kraju prijavnika (1). Pravilno spojite sklop EMI (5) na montažni nosač (3) pomoću ljepljive trake na stražnjoj strani; Idite na 43. stranicu i ponovite korake od 9. do 11. kako biste dovršili sastavljanje ventilatora. Potom idite na 53. stranicu da biste ponovili „Postupak postavljanja daljinskog upravljača i postavljanja brzine. Nakon toga novi je prijavnik spreman za upotrebu.
- H** Kövesse az alábbi lépéseket az új vevőegység felszereléséhez a tartókeretre, és végezze el a vezetékek csatlakoztatását: Cserélje ki a régi vevőegységet az újjal (1); Rendezze el megfelelően a 2 földelő vezetékét (2), és illesse össze azokat a tartókereten (3) a földelőcsavar (4) és az alátét használatával, majd húzza feszesre azt. Fűzze az EMI tartozék (5) 2 vezetékét és az földelő vezeték tartozék (6) 1 földelő vezetékét a sorkapocsblokkba (7) a 32. oldalon (3. lépésben) lévő utasításoknak megfelelően, és rögzítse erősen azokat. Helyezze fel az új vevőegységet (1) a tartókeretre (3) a két rögzítőcsavar (8) meghúzásával az új vevőegység (1) mindkét végén. Szerelje fel megfelelően az EMI tartozékot (5) a tartókeretre (3) a hátoldalán lévő ragasztószalaggal. Lépjen a 43. oldalra, és ismétlje meg a 9-11. lépéseket a ventilátor összeszerelésének befejezéséhez. Majd lépjen az 53. oldalra és ismétlje meg a „A távvezérlés beállításának és a gyorsvezérlés beállításának menete” utasításokat. Az új vevőegység ezután pedig használatra kész.

- BG** Следвайте стъпките по-долу, за да сглобите новия приемник върху монтажната скоба и да направите кабелните връзки:
Сменете стария приемник с нов (1); Поставете двата заземяващи проводника (2) и ги закачете заедно в монтажната скоба (3), като използвате заземителния винт (4) и заключващата и предпазната шайба и ги затегнете здраво.
Прокарайте двата проводника от EMI блока (5) и единия заземителен проводник (6) от заземителния блок (6) в клемния блок (7) съгласно инструкциите на страница # 32 (стъпка # 3) и затегнете здраво.
Закрепете новия приемник (1) към монтажната скоба (3), като затегнете двата фиксиращи винта (8) на всеки край на новия приемник (1).
Окачете правилно блока EMI (5) към монтажната скоба (3), като използвате залепваща лента на гърба.
Отидете на страница # 43, за да повторите стъпките от #9 до #11, за да завършите сглобяването на вентилатора.
След това отидете на страница # 53, за да повторите "Настройка на дистанционното управление и настройка на работата". След това новият приемник е готов за използване.
- RO** Urmați pașii de mai jos pentru a asambla noul receptor pe suportul de fixare și pentru a efectua conexiunile firelor:
Înlocuiți receptorul vechi cu unul nou (1); Aranjați cele 2 fire de împământare (2) și fixați-le împreună în suportul de fixare (3) utilizând șurubul de împământare (4) și șaiba de blocare și strângeți-le bine.
Introduceți cele 2 fire din ansamblul EMI (5) și 1 fir de împământare de la ansamblul firului de împământare (6) în blocul de conexiuni (7) conform instrucțiunilor disponibile la pagina#32 (etapa#3) și strângeți-le bine.
Fixați noul receptor (1) în suportul de fixare (3) și strângeți cele 2 șuruburi de fixare (8) la fiecare capăt al noului receptor (1).
Fixați în mod corespunzător ansamblul EMI (5) pe suportul de fixare (3) folosind banda adezivă de pe spate.
La pagina #43, veți găsi pașii care trebuie reluați, cei începând cu etapa#9 și până la etapa#11 pentru a finaliza asamblarea ventilatorului.
Apoi, la pagina#53 sunt indicații pașii de urmat pentru a repeta procedura de „Setare a telecomenzii și Procesul de setare a vitezei”. După toate acestea, noul receptor este gata de utilizare.
- GR** Ακολουθήστε τα παρακάτω βήματα για να συναρμολογήσετε τον νέο δέκτη στη βάση στήριξης και να αποκαταστήσετε τις καλωδιακές συνδέσεις:
Αντικαταστήστε τον παλιό δέκτη με νέο (1). Τακτοποιήστε και τα δύο καλώδια γείωσης (2) και στερεώστε τα μαζί στη βάση στήριξης (3) χρησιμοποιώντας τη βίδα γείωσης (4) και τη ροδέλα ασφαλείας και σφίξτε τα καλά.
Εισάγετε τα δύο καλώδια από τη μονάδα EMI (ηλεκτρομαγνητικών παρεμβολών) (5) και 1 καλώδιο γείωσης από τη μονάδα καλωδίων γείωσης (6) στο μπλοκ ακροδεκτών (7) σύμφωνα με τις οδηγίες στη σελίδα 32 (βήμα 3), και σφίξτε τα καλά.
Στερεώστε τον νέο δέκτη (1) στη βάση στήριξης (3) σφίγγοντας τις 2 βίδες στερέωσης (8) σε κάθε άκρο του νέου δέκτη (1). Στερεώστε σωστά τη μονάδα EMI (5) στη βάση στήριξης (3) χρησιμοποιώντας την κολλητική ταινία στην πίσω πλευρά.
Πάτε στη σελίδα 43 και επαναλάβετε τα βήματα 9 έως 11 για να ολοκληρώσετε τη συναρμολόγηση του ανεμιστήρα.
Επειτα πάτε στη σελίδα 53 και επαναλάβετε τη «Διαδικασία ρύθμισης τηλεχειριστηρίου και ταχύτητας». Το νέο κουτί δέκτη είναι τώρα έτοιμο για χρήση.
- TR** Yeni alıcıyı montaj plakasına takmak ve kablo bağlantılarını yapmak için aşağıdaki adımları izleyin:
Eski alıcıyı yenisiyle (1) değiştirin; 2 topraklama kablosunu (2) düzenleyin ve bunları topraklama vidası (4) ve yaylı rondelayı kullanarak montaj plakasına (3) takın ve tam olarak sıkın.
EMI donanımından (5) gelen 2 kabloyu ve topraklama kablo grubundan (6) gelen 1 toprak kablosunu, sayfa #32'deki (adım#3) talimatlara göre klemens bloğuna (7) takın ve güvenli bir şekilde sıkın.
Yeni alıcının (1) her iki ucundaki 2 tespit vidasını (8) sıkarak yeni alıcıyı (1) montaj plakasına (3) monte edin.
EMI donanımını (5) arkadaki yarışkan bandı kullanarak montaj plakasına (3) düzgün bir şekilde takın.
Vantilatör montajını tamamlamak için, sayfa #43'ye giderek adım#9 - adım#11 arasını tekrarlayın.
Ardından "Uzaktan Kumanda Ayarı ve Hız Ayarı İşlemi"ni tekrarlamak için Sayfa#53'e gidin. Böylece yeni alıcı kutusu kullanıma hazırdır.

Operation

Speed settings for warm or cool weather depend on factors such as room size, ceiling height, number of fans and so on. The slide switch controls direction, forward or reverse.

Warm weather/down position - (Forward) Fan turns counterclockwise direction. A downward air flow creates a cooling effect as shown in illustration A. This allows you to set your air conditioner on a higher temperature setting without affecting your comfort.

Cool weather/up position - (Reverse) Fan turns clockwise direction. An upward airflow moves warm air off the ceiling area as shown in illustration B. This allows you to set your heating unit on a lower setting without affecting your comfort.

NOTE: Turn off and wait for fan to stop before changing the setting of the forward/reverse slide switch.

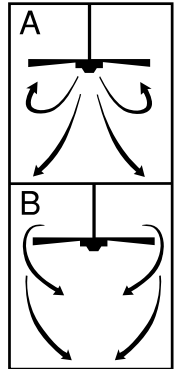

Maintenance

1. Because of the fan's natural movement, some connections may become loose. Check the support connections, brackets, and blade attachments twice a year. Make sure they are secure.
2. Clean your fan periodically to help maintain its new appearance over the years. Do not use water when cleaning. This could damage the motor, or the wood, or possibly cause electrical shock.
3. Use only a soft brush or lint-free cloth to avoid scratching the finish. The plating is sealed with a lacquer coating to minimize discoloration or tarnishing.
4. There is no need to oil your fan. The motor has permanently lubricated bearings.

TROUBLESHOOTING GUIDE

If you have difficulty operating your new ceiling fan, it may be the result of incorrect assembly, installation, or wiring. In some cases, these installation errors may be mistaken for defects. If you experience any faults, please check this Trouble Shooting Chart. If a problem cannot be remedied, please consult with your authorized electrician and do not attempt any electrical repairs yourself.

TROUBLE

SUGGESTED REMEDY

- | | |
|----------------------------|---|
| 1. If fan does not start: | <ol style="list-style-type: none"> 1. Check main and branch circuit fuses or circuit breakers. 2. Check terminal block connections as performed in step #3 of installation.
CAUTION: Make sure main power is turned off. 3. Make sure forward/reverse switch is firmly in up or down position. Fan will not operate when switch is in the middle. 4. If the fan still will not start, contact a qualified electrician. Do not attempt to troubleshoot internal electrical connections yourself. |
| 2. If fan sounds noisy: | <ol style="list-style-type: none"> 1. Check to make sure all screws in motor housing are snug (not over tightened). 2. Check to make sure the screws which attach the fan blade holder to the motor are tight. 3. Some fan motors are sensitive to signals from Solid State variable speed controls. DO NOT USE a Solid State variable speed control. 4. Allow "break-in" period of 24 hours. Most noises associated with a new fan will disappear after this period. |
| 3. If fan wobbles: | <p>All blades are weighed and grouped by weight. Natural woods vary in density which could cause the fan to wobble even though all blades are weight-matched. The following procedures should eliminate most of the wobble. Check for wobble after each step.</p> <ol style="list-style-type: none"> 1. Check that all blade holders are tightened securely to motor. 2. Make sure that canopy and mounting bracket are tightened securely to ceiling joist. 3. If blade wobble is still noticeable, interchanging two adjacent (side by side) blades can redistribute the weight and possibly result in smoother operation. |
| 4. If light does not work: | <ol style="list-style-type: none"> 1. Check to see that molex connector in the switch housing is connected 2. Check for faulty light bulbs. 3. If light kit will still not operate, contact a qualified electrician for assistance. |

Betrieb

Die Geschwindigkeitseinstellungen für warme oder kalte Wetterbedingungen sind von verschiedenen Faktoren, wie z.B. Zimmergröße, Deckenhöhe, Anzahl der Ventilatoren etc. abhängig. Der Schiebeschalter regelt die Richtung: vorwärts oder rückwärts.

Warm/abwärts - (vorwärts). Der Ventilator dreht sich nach links. Ein nach unten gerichteter Luftstrom erzeugt eine kühlende Wirkung – Siehe Abbildung A. Dadurch kann die Klimaanlage auf eine höhere Temperatur eingestellt werden, ohne dass Ihnen zu warm wird.

Kalt/aufwärts - (rückwärts) Der Ventilator dreht sich nach rechts. Ein nach oben gerichteter Luftstrom bläst die warme Deckenluft nach unten, wie in Abbildung B ersichtlich. Dadurch kann die Heizung auf eine niedrigere Temperatur eingestellt werden, ohne dass Ihnen zu kalt wird.

HINWEIS: Ventilator ausschalten und zum Stillstand kommen lassen, bevor die Vorwärts/Rückwärts-Einstellung des Schiebeschalters geändert wird.

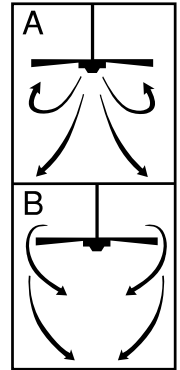

Wartung

1. Aufgrund der typischen Ventilatorbewegungen können einige Verbindungen locker werden. Die Stützverbindungen, Halterungen und Flügelbefestigungen zweimal pro Jahr überprüfen. Sicherstellen, dass sie gut festsitzen.
2. Den Ventilator regelmäßig reinigen, damit sein Aussehen viele Jahre erhalten bleibt. Nicht mit Wasser reinigen. Dadurch kann der Motor oder das Holz beschädigt werden, oder es kommt eventuell zu einem Stromschlag.
3. Nur eine weiche Bürste oder einen fusselfreien Lappen benutzen, damit die Oberfläche nicht verkratzt wird. Die Plattierung ist mit einem Klarlack versiegelt, um eine Verfärbung, bzw. ein Anlaufen zu verhindern.
4. Der Ventilator muss nicht geölt werden. Der Motor hat dauergeschmierte Lager.

STÖRUNGSSUCHE-ÜBERSICHT

Kommt es beim Betrieb des neuen Deckenventilators zu Störungen, kann dies Folge einer unsachgemäßen Montage, Installation oder Verkabelung sein. Manchmal werden diese Installationsfehler für Defekte am Deckenventilator gehalten. Stellen Sie Störungen fest, überprüfen Sie diese anhand der nachfolgenden Übersicht zur Störungssuche. Wenn das Problem somit nicht behoben werden kann, wenden Sie sich an einen qualifizierten Elektriker und versuchen Sie nicht, diese Reparaturen selbst durchzuführen.

STÖRUNG

EMPHOHLENE BEHEBUNG

- | | |
|-------------------------------------|---|
| 1. Wenn Ventilator nicht anläuft: | <ol style="list-style-type: none"> 1. Die Sicherungen oder Sicherungsautomatik der Haupt- und Nebenkreise überprüfen. 2. Die Anschlüsse am Klemmkasten überprüfen, die in den Installations-Schritten Nr. 3 durchgeführt wurden. VORSICHT: Darauf achten, dass die Hauptstromzufuhr unterbrochen ist. 3. Sicherstellen, dass Vorwärts/Rückwärts-Schiebeschalter fest in einer der Positionen sitzt. Der Ventilator funktioniert nicht, befindet sich der Schalter in der Mitte. 4. Läuft der Ventilator immer noch nicht, wenden Sie sich an einen qualifizierten Elektriker. Nehmen Sie keine Reparaturen an inneren elektrischen Verbindungen selbst vor. |
| 2. Wenn Ventilator sehr laut läuft: | <ol style="list-style-type: none"> 1. Sicherstellen, dass alle Schrauben im Motorgehäuse festsitzen (nicht zu sehr festgezogen). 2. Sicherstellen, dass die Schrauben festsitzen, mit denen die Ventilatorflügelhalterungen am Motor befestigt sind. 3. Einige Motore sind anfällig für Signale von variablen Festkörper-Drehzahlreglern. KEINE variablen Festkörper-Drehzahlregler BENUTZEN. 4. Eine "Einlaufphase" von 24 Stunden zulassen. Die meisten, durch einen neuen Deckenventilator verursachten Geräusche verschwinden dann. |
| 3. Wenn Ventilator wackelt: | <p>Alle Flügelblätter werden gewogen und nach Gewicht gruppiert. Natürliches Holz hat eine unterschiedliche Dichte, wodurch es selbst dann zu einem Wackeln des Ventilators kommen kann, wenn alle Flügelblätter nach Gewicht sortiert wurden. Nachfolgende Verfahren beseitigen in den meisten Fällen ein Wackeln. Das Wackeln nach jedem Schritt überprüfen.</p> <ol style="list-style-type: none"> 1. Sicherstellen, dass alle Flügelhalterungen fest am Motor befestigt wurden. 2. Sicherstellen, dass Abdeckung und Deckenplatte fest am Deckenbalken befestigt sind. 3. Wackelt der Ventilator immer noch, so kann das Gewicht durch Auswechseln zweier nebeneinanderliegender (Seite an Seite) Flügelblätter umverteilt werden und zu einem reibungslosen Betrieb führen. |
| 4. Wenn Leuchte nicht funktioniert: | <ol style="list-style-type: none"> 1. Überprüfen, dass der Molex-Anschluß im Schaltergehäuse angeschlossen ist. 2. Auf defekte Glühbirnen überprüfen. 3. Funktioniert Leuchte immer noch nicht, wenden Sie sich an einen befugten Elektriker. |

Fonctionnement

L'utilisation des commandes de vitesse de température chaude et fraîche dépend de plusieurs facteurs tels que les dimensions de la pièce, la hauteur du plafond, le nombre de ventilateurs etc. L'interrupteur à glissière commande la direction et la marche avant ou arrière.

Température chaude/interrupteur vers le bas - (Avant). Les pales du ventilateur tournent dans le sens contraire des aiguilles d'une montre. Une circulation d'air descendante crée un effet rafraîchissant, comme l'illustre la figure A. Ceci vous permet de régler votre climatiseur à une température plus élevée tout en demeurant confortable.

Température froide/interrupteur vers le haut - (Arrière). Les pales du ventilateur tournent dans le sens des aiguilles d'une montre. Une circulation d'air ascendante déplace l'air chaud du plafond, comme l'illustre la figure B. Ceci vous permet de régler votre appareil de chauffage à une température plus basse tout en demeurant confortable.

REMARQUE : Fermez et attendez que le ventilateur s'arrête avant de changer la position de l'interrupteur à glissière.

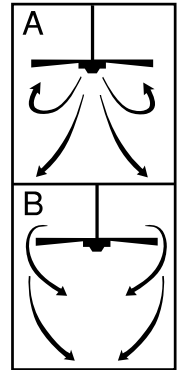

Entretien

1. Compte tenu du mouvement naturel du ventilateur, il est possible que certains raccordements se desserrent. Vérifiez les raccordements de soutien, les supports et les assemblages de pales deux fois par année. Assurez-vous qu'ils sont fixés solidement.
2. Nettoyez votre ventilateur périodiquement afin de préserver son apparence au fil des années. N'utilisez pas d'eau lorsque vous nettoyez le ventilateur. Ceci pourrait endommager soit le moteur soit le bois ou présenter un risque d'électrocution.
3. Utilisez uniquement une brosse à poils doux ou un chiffon non pelucheux afin d'éviter d'égratigner le fini. Le recouvrement est scellé d'un verni afin de réduire au minimum la décoloration ou les ternissures.
4. Il n'est pas nécessaire de lubrifier votre ventilateur. Le moteur est équipé de roulements qui sont lubrifiés de façon permanente.

GUIDE DE DÉPANNAGE

Si vous éprouvez des difficultés à faire fonctionner votre nouveau ventilateur de plafond, ceci peut être causé par un assemblage, une installation ou des connexions incorrects. Dans certains cas, on pourrait méprendre ces erreurs d'installation pour des défauts de fabrication. Si vous éprouvez des difficultés, veuillez consulter le guide de dépannage suivant. Si vous ne pouvez pas résoudre le problème, consultez un électricien qualifié et n'essayez pas d'effectuer des réparations électriques vous-mêmes.

PROBLÈME

SOLUTION PROPOSÉE

- | | |
|------------------------------------|--|
| 1. Le ventilateur ne démarre pas: | <ol style="list-style-type: none"> 1. Vérifiez les fusibles du circuit primaire et du circuit de dérivation ou les fusibles du disjoncteur. 2. Vérifiez les raccordements des fils au bloc de connexions effectués lors des étapes 3 de l'installation.
ATTENTION : Assurez-vous que l'alimentation électrique principale est coupée. 3. Assurez-vous que l'interrupteur de marche avant-arrière se trouve en haut ou en bas. Le ventilateur ne fonctionne pas lorsque l'interrupteur se trouve au milieu. 4. Si le ventilateur ne démarre toujours pas, consultez un électricien qualifié. N'essayez pas de réparer les raccordements électriques intérieurs vous-mêmes. |
| 2. Le ventilateur est bruyant: | <ol style="list-style-type: none"> 1. Assurez-vous que toutes les vis du boîtier du moteur sont bien serrées (mais non excessivement). 2. Assurez-vous que les vis qui relient le support de pales au moteur sont assez serrées. 3. Certains moteurs de ventilateur sont sensibles aux signaux provenant de commandes de vitesses variables à semi-conducteurs. N'UTILISEZ PAS de commande de vitesses variables à semi-conducteurs. 4. Allouez une période de rodage de 24 heures. La plupart des bruits provenant d'un nouveau ventilateur disparaîtront après cette période de rodage. |
| 3. Le ventilateur oscille: | <p>Toutes les pales sont pesées et regroupées en fonction de leur poids. Le ventilateur peut toutefois continuer à osciller à cause de la densité inégale du bois naturel. Les mesures suivantes sont destinées à éliminer la plupart de problèmes d'oscillation. Regardez si le ventilateur oscille après chaque étape.</p> <ol style="list-style-type: none"> 1. Assurez-vous que les supports de pales sont bien fixés au moteur. 2. Assurez-vous que le chapeau et le support de montage sont fermement attachés à la solive de plafond. 3. Si la pale continue à osciller, essayez de substituer une pale par une autre (pale adjacente) afin de redistribuer le poids et d'assurer un fonctionnement plus uniforme. |
| 4. L'éclairage ne fonctionne pas : | <ol style="list-style-type: none"> 1. Assurez-vous que le connecteur mox dans le coffrage des interrupteurs est branché. 2. Assurez-vous que les ampoules fonctionnent. 3. Si l'ensemble d'éclairage ne fonctionne toujours pas, contactez un électricien qualifié. |

FUNZIONAMENTO E MANUTENZIONE

Funzionamento

Le impostazioni caldo/freddo dipendono da vari fattori, come la misura della stanza, l'altezza del soffitto, il numero di ventilatori presenti, ecc. L'interruttore a scorrimento regola la direzione avanti/indietro.

Posizione caldo/freddo - (avanti). Il ventilatore ruota in senso antiorario. Un flusso d'aria diretto verso il basso provoca l'effetto di raffreddamento, come illustrato nella figura A. Ciò consente di impostare il climatizzatore su una temperatura maggiore senza creare disagio.

Posizione freddo/alto - (indietro). Il ventilatore ruota in senso orario. Un flusso d'aria diretto verso l'alto fa scendere l'aria calda dalla zona del soffitto, come illustrato nella figura B. Ciò consente di impostare il riscaldamento su una temperatura minore senza creare disagio.

NOTA: spegnere il ventilatore e attendere che si arresti completamente prima di cambiare impostazione con l'interruttore a scorrimento avanti/indietro.

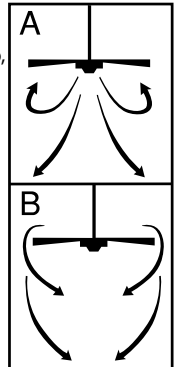

Manutenzione

1. Data la naturale azione dinamica del ventilatore, alcuni collegamenti potrebbero allentarsi nel tempo. Controllare il collegamento al sostegno, le staffe e gli attacchi delle pale almeno ogni sei mesi. Accertarsi che i collegamenti siano saldi.
2. Pulire regolarmente il ventilatore per mantenerne l'aspetto estetico nel tempo. Non utilizzare acqua per la pulizia, al fine di non danneggiare il motore, il legno o provocare scosse elettriche.
3. Utilizzare una spazzola a setole morbide o un panno non lanoso per non graffiarne la superficie verniciata. Le pale sono state trattate con una vernice sigillante che riducono la minimo la decolorazione o l'appannatura.
4. Non è necessario oliare il ventilatore, poiché il motore è dotato di cuscinetti a sfere lubrificati in modo permanente.

GUIDA ALLA RISOLUZIONE DELLE ANOMALIE

Una problema nel funzionamento del ventilatore può essere dovuto ad un montaggio, un'installazione o un collegamento elettrico improprio. Questi errori di installazione potrebbero a volte essere ritenuti difetti del ventilatore. Se si riscontra un difetto, leggere la presente Guida alla risoluzione delle anomalie e, qualora non sia possibile porvi rimedio, rivolgersi a un elettricista competente e non tentare di eseguire le riparazioni elettriche di persona.

PROBLEM

1. Il ventilatore non si accende:

FORSLAG TIL PROBLEMLØSNING

1. Controllare i fusibili della rete elettrica e della derivazione o gli interruttori di sicurezza (salvavita).
2. Controllare il cablaggio del blocchetto terminali eseguito ai passi 3 della procedura di installazione. **ATTENZIONE:** assicurarsi che l'alimentazione di rete sia stata scollegata.
3. Accertarsi che l'interruttore avanti/indietro sia impostato correttamente sulla posizione desiderata. Il ventilatore non funziona se l'interruttore si trova in una posizione intermedia.
4. Se il ventilatore comunque non si accende, rivolgersi a un elettricista competente. Non tentare di risolvere di persona un problema nel collegamento elettrico interno.

2. Il ventilatore è rumoroso:

1. Assicurarsi che tutte le viti dell'alloggiamento motore siano serrate (ma non eccessivamente).
2. Verificare che le viti che bloccano il vano portapale al motore siano strette.
3. Alcuni motori sono sensibili ai segnali inviati da controlli di velocità variabile a stato solido. **NON UTILIZZARE** un controllo di velocità variabile a stato solido.
4. Consentire un periodo di "rodaggio" di 24 ore. La maggior parte dei rumori associata a un nuovo ventilatore scompare dopo tale periodo.

3. Il ventilatore oscilla:

Le pale sono state raggruppate in base al peso. Il legno naturale ha una densità variabile e per questo il ventilatore potrebbe oscillare anche se tutte le pale sono calibrate. Le correzioni esposte di seguito dovrebbero eliminare gran parte delle oscillazioni. Controllare l'oscillazione dopo aver eseguito ciascun passo.

1. Controllare che tutti i portapale siano serrati saldamente sul motore.
2. Assicurarsi che la calotta e la staffa di montaggio siano serrate saldamente al trave a soffitto.
3. Se le pale continuano a oscillare, scambiare due pale adiacenti per ridistribuire il peso e portare eventualmente a un funzionamento più uniforme.

4. La luce non si accende:

1. Verificare che il connettore molex del vano interruttore sia collegato.
2. Controllare che la lampadina non sia bruciata.
3. Se il corredo per la luce comunque non funziona, rivolgersi a un elettricista competente.

Bediening

De snelheidsinstellingen voor warm of koud weer hangen af van factoren zoals de grootte van het vertrek, de hoogte van het plafond, het aantal ventilatoren en dergelijke. De schuifschakelaar regelt de richting – vooruit of omgekeerd.

Warm weer/stand omlaag - (Vooruit). De ventilator draait tegen de richting van de klok in. Een omlaag gerichte luchtstroom heeft een koelend effect, zoals weergegeven in illustratie A. Hierdoor kunt u uw airco op een hogere temperatuur instellen zonder dat u zich minder comfortabel voelt.

Koel weer/stand omhoog - (Omgekeerd). De ventilator draait in de richting van de klok. Een omhoog gerichte luchtstroom zet de warme lucht aan het plafond in beweging, zoals weergegeven in illustratie B. Hierdoor kunt u uw verwarming op een lagere temperatuur instellen zonder dat u zich minder comfortabel voelt.

NB: Schakel de ventilator uit en wacht tot hij stilstaat voordat u de instelling vooruit/omgekeerd met de schuifschakelaar wijzigt.

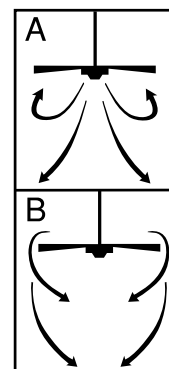

Onderhoud

1. Door de aard van de beweging van de ventilator kunnen sommige verbindingen losraken. Controleer de steunverbindingen, beugels en bladbevestigingen tweemaal per jaar. Zorg ervoor dat ze vastzitten.
2. Reinig de ventilator geregeld zodat hij er in de loop der jaren nieuw blijft uitzien. Gebruik geen water bij het reinigen. Hierdoor kan de motor of het hout schade oplopen en kunt u een elektrische schok krijgen.
3. Gebruik alleen een zachte borstel of pluivrije doek om te voorkomen dat de afwerking wordt gekrast. Het materiaal is met een laklaag verzegeld om verkleuring of dof worden te voorkomen.
4. De ventilator hoeft niet geolied te worden. De motor heeft permanent gesmeerde lagers.

VERHELPEN VAN STORINGEN

Als u problemen hebt bij het bedienen van de nieuwe plafondventilator, kan dat het gevolg zijn van verkeerde montage, installatie of bedrading. In sommige gevallen kunnen deze installatiefouten aangezien worden voor defecten. Als u problemen hebt, controleer dan eerst onderstaande tabel voor het opsporen en oplossen van problemen. Als een probleem niet kan worden opgelost, raadpleeg dan een erkende elektricien en probeer zelf geen elektrische reparaties uit te voeren.

STORING

AANBEVOLEN MAATREGEL

- | | |
|------------------------------------|---|
| 1. Als de ventilator niet start: | <ol style="list-style-type: none"> 1. Controleer de zekeringen van de hoofd- en nevcircuits of de onderbrekers. 2. Controleer de verbindingen van de bedrading op het kroonsteentje zoals uitgevoerd volgens stap 3. OPGELET: Zorg dat de stroom suit staat. 3. Vergewis u dat de schakelaar vooruit/omgekeerd in een van deze twee standen staat. De ventilator zal niet draaien als de schakelaar in het midden staat. 4. Als de ventilator niet start, dient u een bevoegd elektricien te raadplegen. Probeer de interne elektrische aansluitingen niet zelf te repareren. |
| 2. Als de ventilator lawaai maakt: | <ol style="list-style-type: none"> 1. Controleer of alle schroeven in de motorbehuizing stevig vastzitten (doch niet té vast). 2. Controleer of alle schroeven waarmee de ventilatorbladhouder aan de motor is bevestigd, goed vastzitten. 3. Sommige ventilatormotoren zijn gevoelig voor signalen van elektronische variabele-snelheidsregelaars. GEBRUIK GEEN elektronische variabele-snelheidsregelaar. 4. Voorzie een "inlooperperiode" van 24 uur. Het meeste lawaai dat door een nieuwe ventilator wordt voortgebracht zal na deze periode verdwijnen. |
| 3. Als de ventilator slingert: | <p>Het gewicht van alle bladen is gebalanceerd en de bladen zijn volgens gewicht gegroepeerd. Natuurhout varieert in dichtheid waardoor de ventilator kan slingeren, zelfs als de gewichten van de bladen onderling zijn gebalanceerd. De volgende procedures dienen het slingeren grotendeels te elimineren. Controleer op slingeren na elke stap.</p> <ol style="list-style-type: none"> 1. Controleer of alle bladhouders stevig aan de motor vastzitten. 2. Vergewis u dat de plafondkap en montagebeugel stevig aan de plafondbalk zijn vastgemaakt. 3. Als het blad nog steeds merkbaar slingert, kunt u twee naast elkaar liggende bladen verwisselen om het gewicht anders te spreiden, wat mogelijk tot een meer evenwichtige werking zal leiden. |
| 4. Als het licht niet werkt: | <ol style="list-style-type: none"> 1. Controleer of the moxconnector in de schakelaarbehuizing is aangesloten 2. Controleer op defecte lampen. 3. Als de verlichtingsset nog steeds niet werkt, neemt u contact op met een bevoegd elektricien voor hulp. |

Operación

Las velocidades para clima cálido o frío dependen de factores como el tamaño de la habitación, la altura del ventilador, el número de ventiladores, etc. El conmutador de tipo deslizando controla la dirección, hacia adelante o hacia atrás.

Clima cálido/posición hacia abajo - (Adelante) El ventilador gira en sentido contrahorario. Una corriente de aire descendente crea un efecto refrescante como lo indica la ilustración A. Esto le permite ajustar el aire acondicionado a una temperatura más alta sin que afecte su comodidad.

Clima frío/posición hacia arriba - (Atrás) El ventilador gira en sentido de las agujas del reloj. Una corriente de aire ascendente aleja el aire caliente del área del ventilador de techo como lo indica la ilustración B. Esto le permite ajustar la calefacción a un nivel más bajo sin que afecte su comodidad.

NOTA: Apague el ventilador y espere a que se detenga antes de cambiar la dirección de adelante/atrás con el conmutador de tipo deslizando.

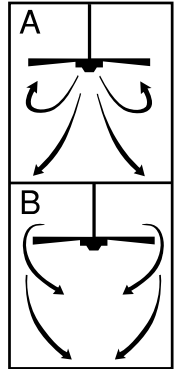

Mantenimiento

1. El movimiento natural del ventilador podría hacer que se aflojen algunas conexiones. Verifique las conexiones de soporte, las piezas de fijación y los accesorios de las paletas dos veces al año. Cerciérese de que estén aseguradas.
2. Limpie el ventilador periódicamente para ayudar a mantener su apariencia nueva con el correr de los años. No use agua para limpiarlo, ya que podría dañar el motor o la madera o causar descarga eléctrica.
3. Use sólo un cepillo blando o un trapo sin pelusa para no rayar el acabado. El enchapado está sellado con una capa de laca para minimizar la decoloración o pérdida del brillo.
4. No hay necesidad de aceitar el ventilador. El motor tiene cojinetes de lubricación permanente.

GUÍA PARA SOLUCIONAR PROBLEMAS

Si tiene dificultades para hacer funcionar su nuevo ventilador, podría ser a causa del armado, instalación o cableado incorrectos. En algunos casos, estos errores de instalación podrían ser confundidos con defectos. Si experimenta alguna falla, consulte esta guía para solucionar problemas. Si no puede solucionar el problema, consulte a un electricista autorizado y no intente reparar conexiones eléctricas.

PROBLEMA

SOLUCIÓN SUGERIDA

- | | |
|---------------------------------|--|
| 1. Si el ventilador no arranca: | <ol style="list-style-type: none"> 1. Compruebe los fusibles o disyuntores principales y del circuito derivado. 2. Compruebe el cableado del bloque de terminales como lo hizo en el paso No. 3 de la instalación.
ADVERTENCIA: Asegúrese de que la alimentación principal esté apagada. 3. Asegúrese de que el interruptor de marcha adelante/atrás esté firmemente en su posición. El ventilador no funcionará si el interruptor está en el medio. 4. Si el ventilador no arranca, póngase en contacto con un electricista calificado. No intente reparar conexiones eléctricas internas. |
| 2. Si el ventilador es ruidoso: | <ol style="list-style-type: none"> 1. Compruebe para asegurarse de que todos los tornillos del alojamiento del motor estén ajustados (no los apriete demasiado). 2. Compruebe para asegurarse de que los tornillos que fijan el soporte de la paleta del ventilador al motor estén apretados. 3. Algunos motores de ventilador son sensibles a las señales de los controles de velocidad variable de estado sólido para motores. NO USE un control de velocidad variable de estado sólido. 4. Permita el "rodaje" del ventilador durante un período de 24 horas. La mayoría de los ruidos asociados con el ventilador nuevo desaparecerán después de este período. |
| 3. Si el ventilador oscila: | <p>Todas las paletas se pesan y agrupan según el peso. Las maderas naturales varían en densidad y podrían hacer que el ventilador oscile aún cuando todas las paletas estén agrupadas por peso. Los siguientes procedimientos deberían eliminar la mayoría de los problemas de oscilación. Verifique la oscilación después de cada paso.</p> <ol style="list-style-type: none"> 1. Verifique que todos los soportes de las paletas estén firmemente aseguradas al motor. 2. Asegúrese de que el dosel y el soporte de montaje estén firmemente asegurados a la viga del cielorraso. 3. Si la oscilación de la paleta sigue siendo visible, es posible que al intercambiar dos paletas adyacentes (lado a lado) se redistribuya el peso y el funcionamiento sea más suave. |
| 4. Si la luz no funciona: | <ol style="list-style-type: none"> 1. Verifique que el conector molex del alojamiento del interruptor esté conectado. 2. Compruebe si hay lámparas defectuosas. 3. Si el conjunto de luces no funciona, póngase en contacto con un electricista calificado. |

Funcionamento

As velocidades para clima quente ou frio dependem de factores como o tamanho da dependência, a altura da ventoinha, o número de ventoinhas, etc. O comutador de tipo deslizante controla a direcção do movimento do ar, de cima para baixo ou de baixo para cima.

Clima quente / posição para baixo - (movimento do ar de cima para baixo) A ventoinha gira no sentido contrário ao do movimento dos ponteiros do relógio. Uma corrente de ar descendente cria um efeito refrescante como indicado na ilustração A. Isto permite ajustar o ar condicionado a uma temperatura mais elevada sem afectar a comodidade das pessoas.

Clima frio / posição para cima - (movimento do ar de baixo para cima) A ventoinha gira no sentido do movimento dos ponteiros do relógio. Uma corrente de ar ascendente afasta o ar quente da área da ventoinha de tecto como indicado na ilustração B. Isto permite ajustar o sistema de aquecimento a um nível mais baixo sem afectar a comodidade das pessoas.

NOTA: Desligar a ventoinha e esperar que se detenha antes de mudar a direcção do movimento do ar de cima para baixo ou de baixo para cima com o comutador de tipo deslizante.

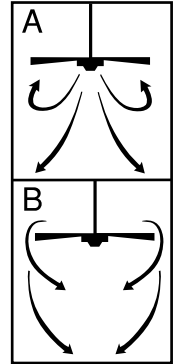

Manutenção

1. O movimento natural da ventoinha pode fazer com que algumas ligações fiquem frouxas. Verificar as conexões de suporte, as peças de fixação e os acessórios das pás, duas vezes por ano. Certificar-se de que se encontram bem apertadas.
2. Limpar periodicamente a ventoinha para ajudar a manter a sua aparência de nova com o correr dos anos. Não utilizar água para a limpar, dado que poderia danificar o motor ou a madeira, ou causar uma descarga eléctrica.
3. Usar apenas uma escova suave ou um pano que não ligue pelos, para não riscar o acabamento. As partes chapeadas estão cobertas com uma camada de verniz para minimizar a descoloração ou a perda do brilho.
4. Não há necessidade de olear a ventoinha. O motor tem chumaceiras de lubrificação permanente.

GUIA PARA SOLUCIONAR PROBLEMAS

Se se tiver alguma dificuldade para fazer funcionar a ventoinha nova, pode ser que a causa seja da ensablagem, da instalação ou da cablagem incorrectas. Em alguns casos, estes erros de instalação poderiam ser confundidos com defeitos do produto. Se se verificar alguma falha, consultar este guia para solucionar problemas. Se não se puder solucionar o problema, consultar um electricista autorizado e não tentar reparar ligações eléctricas.

PROBLEMA	SOLUÇÃO SUGERIDA
1. Se a ventoinha não arrancar:	<ol style="list-style-type: none"> 1. Verificar os fusíveis ou os disjuntores principais e os do circuito derivado. 2. Verificar a cablagem do bloco de terminais como se fez no passo n.º 3 da instalação. ADVERTÊNCIA: Verificar, em primeiro lugar, que a alimentação principal se encontra desligada. 3. Verificar que o interruptor do movimento do ar de cima para baixo e de baixo para cima se encontra colocado na posição correcta. A ventoinha não funcionará se o interruptor estiver no meio. 4. Se a ventoinha não arrancar, o melhor conselho é contactar um electricista qualificado. Não tentar reparar ligações eléctricas internas.
2. Se a ventoinha fizer muito ruído:	<ol style="list-style-type: none"> 1. Verificar todos os parafusos do alojamento do motor para se assegurar de que se encontram bem ajustados (não os apertar demasiado). 2. Verificar os parafusos que fixam os suportes das pás da ventoinha ao motor, para se assegurar de que se encontram bem apertados. 3. Alguns motores de ventoinha são sensíveis aos sinais dos controladores de velocidade variável de estado sólido para motores. NÃO UTILIZAR um controlador de velocidade variável de estado sólido. 4. Permitir a "rodagem" da ventoinha durante um período de 24 horas. A maioria dos ruídos associados com a ventoinha nova desaparecerão depois deste período.
3. Se a ventoinha oscilar:	<p>Todas as pás são pesadas e agrupadas de acordo com o seu peso. A densidade das madeiras naturais varia e pode fazer com que a ventoinha oscile, apesar de todas as pás se encontrarem agrupadas por peso. Os procedimentos seguintes deveriam eliminar a maioria dos problemas de oscilação. Verificar a oscilação depois de cada passo.</p> <ol style="list-style-type: none"> 1. Verificar que todos os suportes das pás estão firmemente aparafusados ao motor. 2. Assegurar-se de que o copo e o suporte de montagem estão firmemente aparafusados à viga do tecto. 3. Se a oscilação da pá continuar a ser visível, é possível que, ao mudar duas pás adjacentes (uma a seguir à outra) se redistribua o peso, e o funcionamento passe a ser mais suave.
4. Si a luz não funciona:	<ol style="list-style-type: none"> 1. Verificar que o conector molex do alojamento do interruptor está ligado. 2. Comprovar se existem lâmpadas defeituosas. 3. Se o conjunto das luzes não funcionar, pôr-se em contacto com um electricista qualificado.

Drift

Hastighetsinnstilling for varmt og kaldt vær vil avhenge av faktorer som romstørrelse, takhøyde, antall vifter osv. Glidebryteren styrer rotasjonsretningen (forover eller revers).

Varmt vær – (forover) - Viften roterer moturs. En nedadgående luftstrøm skaper en avkjølede effekt som vist i illustrasjon A. Dette tillater at luftkondisjoneringsen kan settes til en høyere temperatur uten å påvirke komfortnivået.

Kaldt vær – (Revers) - Viften roterer medurs. En oppadgående luftstrøm leder varm luft bort fra taket som vist i illustrasjon B. Dette tillater at romvarmen kan settes til en lavere temperatur uten å påvirke komfortnivået.

MERKNAD: Slå av viften og vent til den har stanset helt opp før du endrer glidebryterens forover/revers-posisjon.

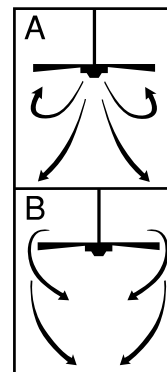

Vedlikehold

1. På grunn av viftens naturlige bevegelser, kan enkelte tilkoblinger løsne over tid. Kontroller forbindelsen til bærekonstruksjon, braketter og viftebladoppheng to ganger per år. Forsikre deg om at alt sitter godt fast.
2. Periodisk rengjøring av viften bidrar til å vedlikeholde viftens utseende. Ikke bruk vann ved rengjøring. Vann kan ødelegge motoren eller treverket, eller i verste fall medføre elektrisk støt.
3. Bruk utelukkende en myk børste eller klut for å unngå riper. Overflaten har et tynt lag lakk som beskyttelse mot misfarging og falming.
4. Det er ikke nødvendig å smøre viften med olje. Motoren har permanent smurte lagre.

FEILSØKINGSGUIDE

Hvis du har problemer med å bruke den nye viften, kan det skyldes feil montering, feil installering eller feil ledningskobling. I enkelte tilfeller kan disse installeringsfeilene oppfattes som mangler ved viften. Hvis du finner feil, vennligst kontroller denne feilsøkingsguiden. Hvis et problem ikke løses, vennligst konsulter en autorisert elektriker og ikke begi deg ut på å reparere det elektriske anlegget selv.

PROBLEM

FORSLAG TIL PROBLEMLØSNING

- | | |
|---|--|
| <p>1. Hvis viften ikke starter:</p> | <ol style="list-style-type: none"> 1. Kontroller hoved- og grensikringer samt eventuelle overbelastningsbrytere. 2. Kontroller tilkoblingspunktene som ble utført i monterings trinn #3.
FORSIKTIG: Sørg for at strømmen er slått av. 3. Forsikre deg om at forover/revers-bryteren er skikkelig posisjonert i én av disse stillingene. Viften vil ikke virke hvis bryteren er i en mellomstilling. 4. Kontakt en kvalifisert elektriker hvis viften ikke vil starte. Ikke gjør forsøk på feilsøking i de indre elektriske forbindelsene på egen hånd. |
| <p>2. Hvis viften gir ulyder:</p> | <ol style="list-style-type: none"> 1. Kontroller at alle skruene i motorhuset er passende tilskrudd (ikke for stramme). 2. Forsikre deg om at skruene som fester viftebladholderen til motoren er godt tilskrudd. 3. Enkelte viftemotorer er sensitive for signaler fra variable hastighetsregulatorer av monolittisk type. IKKE BRUK en monolittisk hastighetsregulator 4. Tillat en "innkjøringstid" på 24 timer. Det meste av støyen fra en ny vifte vil forsvinne i løpet av denne tiden. |
| <p>3. Hvis viften slingrer/er i ubalanse:</p> | <p>Alle vifteblad er veiet og gruppert etter vekt. Tettheten i naturlig treverk varierer. Det kan medføre at viften slingrer/er ustabil selv om alle viftebladene er sortert etter vekt. Følgende fremgangsmåte bør eliminere det meste av slingringen/ustabiliteten. Kontroller mht. slingring etter hvert trinn.</p> <ol style="list-style-type: none"> 1. Kontroller at alle viftebladholdere er skrudd godt fast til motoren. 2. Forsikre deg om at canopy-enheten og monteringsbraketten er skrudd godt fast i takets bærekonstruksjon. 3. Hvis viftebladet fremdeles slingrer kan det hjelpe å bytte plassering for vifteblad som står vis å vis hverandre, ettersom vektfordelingen da endres. |
| <p>4. Hvis lyset ikke virker:</p> | <ol style="list-style-type: none"> 1. Kontroller at moxex-pluggen i bryterhuset er tilkoblet 2. Sjekk om det finnes defekte lyspærer. 3. Kontakt en kvalifisert elektriker dersom belysningssettet fremdeles ikke virker. |

Drift

Hastighetsinställningar för varmt eller svalt väder beror på omständigheter som rummets storlek, takhöjd, antal fläktar osv. Skjutomkopplaren reglerar riktningen – framåt och omvänd riktning.

Varmt väder/nedåtriktad – (Framåt). Fläkten roterar i motsolsriktning. En nedåtriktad luftström ger en svalkande effekt, se illustration A. Detta låter dig ställa in luftkonditioneringen på en högre temperatur utan att påverka ditt välbefinnande.

Svalt väder/uppåtriktad – (Omvänd riktning). Fläkten roterar i medsolsriktning. En uppåtriktad luftström driver varm luft från under taket, se illustration B. Detta låter dig ställa in värmen på en lägre temperatur utan att påverka ditt välbefinnande.

OBS!: Stäng av fläkten och låt den stanna innan du ändrar inställningen på framåt/omvänd-skjutomkopplaren.

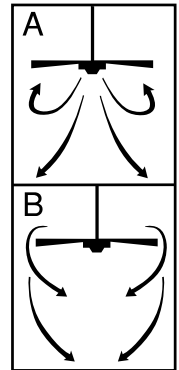

Underhåll

1. En del anslutningar kan lossna på grund av fläktens normala rörelse. Kontrollera upphängningsmontering, fästen och vinganslutningar två gånger om året. Var säker på att de sitter fast.
2. Rengör fläkten då och då för att bibehålla dess utseende som ny under årens lopp. Använd inte vatten till rengöring. Detta skulle kunna skada motorn, eller träet, eller möjligen orsaka elektrisk stöt.
3. Använd endast en mjuk borste eller luddfri duk för att undvika repor på ytan. Pläteringen har behandlats med skyddslackering för att förebygga missfärgning eller anlöpning.
4. Din fläkt behöver inte oljas. Motorn har permanentsmörjda lager.

FELSÖKNINGSGUIDE

Om du har problem med din nya takfläkt, kan det bero på att den är felinstallerad eller fel hopsatt. I vissa fall kan dessa fel misstas för defekter. Om du har problem, kontrollera först denna felsökningsguide. Om ett problem inte kan lösas, vänd dig till en kvalificerad elektriker. Försök inte göra några elektriska reparationer själv.

FEL

1. Om fläkten inte startar:

FÖRSLAG TILL AVHJÄLPNING:

1. Kontrollera säkringarna för huvudströmkrets och strömförgrening, eller överspänningsskydd.
2. Kontrollera ledningsanslutningarna för anslutningsplinten som det utfördes i steg 3 under installationen.
VARNING: Var säker på att strömmen är avstängd.
3. Var säker på att framåt/omvänd-skjutomkopplaren är säkert inställd i ett av dessa lägen. Fläkten fungerar inte om omkopplaren sitter i mitten.
4. Om fläkten fortfarande inte startar, kontakta en kvalificerad elektriker. Försök inte själv med felsökning på interna elektriska anslutningar.

2. Om fläkten låter illa:

1. Kontrollera att alla skruvar i motorhuset är väl åtdragna (men inte för hårt ansatta).
2. Kontrollera att skruvarna som håller fast fläktvingshållaren på motorn är åtdragna.
3. En del fläktmotorer är känsliga för signaler från statiska hastighetsväljare. ANVÄND INTE en statisk hastighetsväljare.
4. Räkna med en "inkörningstid" på 24 timmar. De flesta ljud som förekommer i samband med en ny fläkt försvinner efter denna period.

3. Om fläkten svajar:

Alla fläktvingar vägs och grupperas enligt vikt. Naturligt trä varierar i densitet, vilket skulle kunna orsaka att fläkten svajar även om vingarna är viktmatchade. Följande procedurer bör eliminera det mesta av svajningen. Kontrollera svajningen efter varje steg.

1. Kontrollera att alla vinghållare är säkert fastskruvade på motorn.
2. Var säker på att armaturkåpan och monteringshållaren är väl fastskruvade i en innertakregel.
3. Om det fortfarande märks att vingarna svajar, kan man låta två vingar som sitter sida vid sida byta plats med varandra; detta kan fördela om vikten och möjligen resultera i smidigare drift.

4. Om lampan inte fungerar:

1. Kontrollera att molexkontakten i strömbrytarhuset är ansluten.
2. Se efter om glödlamporna är trasiga.
3. Om belysningsssatsen ändå inte fungerar, kontakta en kvalificerad elektriker för att få hjälp.

Käyttö

Sopivat nopeusasetukset lämmintä ja kylmää ilmaa varten riippuvat mm. huoneen koosta, korkeudesta ja tuulettimien määrästä. Liukukytkimellä ohjataan suuntaa eteen- tai taaksepäin.

Lämminilma-/ala-asento (eteen) – Tuuletin pyörii vastapäivään. Alaspäin suuntautunut ilmavirta saa aikaan viilentävän vaikutuksen kuvan A mukaisesti. Tämän ansiosta voit asettaa ilmastointilaitteesi korkeammalle lämpötila-asetukselle ilman, että se vaikuttaa oleskelumukavuuteesi.

Kylmäilma-/yläasento (taakse) – Tuuletin pyörii myötäpäivään. Ylöspäin suuntautunut ilmavirta siirtää lämmintä ilmaa katosta kuvan B mukaisesti. Tämän ansiosta voit asettaa lämmityslaitteesi pienemmälle lämpötila-asetukselle ilman, että se vaikuttaa oleskelumukavuuteesi.

HUOMAUTUS: Sammuta tuuletin ja odota, että se pysähtyy, ennen kuin vaihdat asetusta eteen-/taaksekytkimestä.

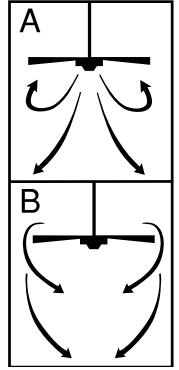

Kunnossapito

1. Tuulettimen luonnollisen liikkeen seurauksena jotkin liitokset saattavat löystyä. Tarkasta tukiliitännät, kiinnittimet ja terien kiinnitys kaksi kertaa vuodessa. Varmista, että ne ovat kunnolla kiinni.
2. Puhdista tuuletin ajoittain, jotta se pysyy uuden näköisenä. Älä käytä puhdistamiseen vettä. Tämä saattaa vahingoittaa moottoria tai puuta tai aiheuttaa mahdollisesti sähköiskun.
3. Käytä vain pehmeää harjaa tai nukkaamatonta kangasta, jotta pinnoite ei naarmuunnu. Pinnoitus on suojattu lakalla värjäytymisen ja haalistumisen pienentämiseksi.
4. Tuuletinta ei tarvitse voidella. Moottorissa on kestovoidellut laakerit.

VIANMÄÄRITYSOPAS

Jos uuden kattotuulettimesi käytössä on ongelmia, se saattaa johtua väärästä kokoamisesta, asennuksesta tai johdotuksesta. Joissain tapauksissa näitä asennusvirheitä saatetaan pitää erheellisesti laitteen vikoina. Jos toiminnassa on ongelmia, käy läpi tämä vianmäärityskaavio. Jos ongelmaa ei voida ratkaista, ota yhteys valtuutettuun sähköasentajaan. Älä yritä tehdä korjauksia itse.

ONGELMA	RATKAISUEHDOTUS
1. Jos tuuletin ei käynnisty:	<ol style="list-style-type: none"> 1. Tarkasta pää- ja lisäsulakkeet ja virrankatkaisimet. 2. Tarkasta jakorasian kytkennät, että ne on suoritettu asennusohjeiden kohdassa 3 mainitulla tavalla. VAROITUS: Varmista, että päävirta on katkaistu. 3. Varmista, että eteen-/taaksekytkin on kunnolla ylä- tai ala-asennossa. Tuuletin ei toimi, kun kytkin on keskellä. 4. Jos tuuletin ei vielä käynnisty, ota yhteys sähköasentajaan. Älä yritä itse suorittaa sisäisten sähköliitännöiden vianmääritystä.
2. Jos tuuletin on äänekäs:	<ol style="list-style-type: none"> 1. Tarkasta, että kaikki moottorikotelon ruuvit ovat sopivan tiukassa (ei liian tiukassa). 2. Tarkasta, että ruuvit, jotka kiinnittävät lavan pitimen moottoriin, ovat tiukassa. 3. Joidenkin tuulettimien moottorit ovat herkkiä puolijohdenopeussäätimille. ÄLÄ KÄYTÄ puolijohdenopeussäädintä. 4. Ota huomioon 24 tunnin "sisäänajovaihe". Useimmat uuden tuulettimen äänet häviävät tässä ajassa.
3. Jos tuuletin huojuu:	<p>Kaikki lavat on punnittu ja ryhmitelty painon mukaan. Luonnollinen puu vaihtelee tiheydeltään, mikä saattaa aiheuttaa tuulettimen huojuntaa, vaikka kaikki lavat olisivatkin saman painoisia. Seuraavan toimenpiteen tulisi poistaa enin huojunta. Tarkasta huojunta kunkin vaiheen jälkeen.</p> <ol style="list-style-type: none"> 1. Tarkasta, että kaikki lapojen pitimet on kiinnitetty tiukasti moottoriin. 2. Varmista, että kupu ja kiinnitin on kiristetty tiukasti kattopalkkiin. 3. Jos lavat yhä huojuvat selvästi, kahden vierekkäisen lavan vaihtaminen keskenään voi jakaa painon uudelleen ja saada toiminnasta tasaisempaa.
4. Jos valo ei toimi:	<ol style="list-style-type: none"> 1. Tarkasta, että kytkinkotelossa oleva molex-liitin on kytketty. 2. Tarkasta, onko lamppu palanut. 3. Jos valo ei vielä toimi, ota yhteys sähköasentajaan.

Drift

Hastigheds stillinger ved varmt eller koldt vejr afhænger af forhold såsom rummets størrelse, loftets højde, antal af ventilatorer m.m. Glidekontakten kontrollerer retning, frem eller baglæns.

Varmt vejr – (Frem) Ventilator drejer mod uret. Luftstrøm i nedadgående retning giver svalende effekt som vist på billede A. Dette muliggør at du sætter din air konditioner på højere temperatur uden at mindske dit velbefindende.

Koldt vejr - (Baglæns) Ventilator drejer med uret. Luftstrøm i opadgående retning flytter det varme luft væk fra loftområde som vist på billede B. Dette muliggør at du sætter din opvarmning på lavere temperatur uden at mindske dit velbefindende.

BEMÆRK: Sluk for ventilatoren og vent til den stopper, før du skifter indstilling på frem/baglæns glidekontakt.

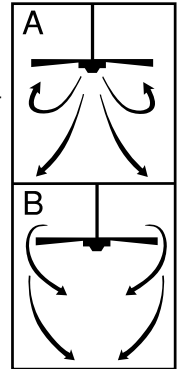

Vedligeholdelse

1. På grund af ventilatorens normal bevægelse kan det forekomme, at nogle forbindelser bliver løsnet. Efterse forbindelser, holdere og vingephæng to gange om året. Sørg for at de er sikre.
2. Rengør ventilatoren regelmæssigt for at opretholde dens ny udseende i mange år. Brug ikke vand til rengøring. Dette kunne beskadige motoren, træet eller eventuelt forårsage elektrisk stød.
3. Brug kun en blød børste eller fnugfri klud for at undgå ridser på overflader. Overflader er forseglet med lak for at minimere misfarvning og anløbning.
4. Der behøves ikke at oliere ventilatoren. Motoren har permanent smurte lejer.

VEJLEDNING VED PROBLEMLØSNING

Hvis du har problemer med at få din nye loftventilator til at virke, kan det skyldes forkert kobling, montering eller ledningstilslutning, i visse tilfælde kan disse installationsfejl forveksles med defekter. Hvis du erfarer nogle fejl, check venligst denne Vejledning ved problemløsning. Hvis problemet ikke kan afhjælpes, søg venligst hjælp fra en autoriseret elektriker og forsøg ikke selv at udføre elektriske reparationer.

PROBLEM	LØSNINGSFORSLAG
1. Hvis ventilator vil ikke starte:	<ol style="list-style-type: none"> 1. Check hoved- og lokale sikringer og strømafbrydere. 2. Check ledningsforbindelser på monteringsholderen udførte i trin 3 af installationen. FORSIGTIGT: Sørg for at hovedstrømafbryder er slukket. 3. Sørg for at frem/baglæns kontakt er trykket helt til den ene eller til den anden side. Ventilatoren vil ikke virke, hvis kontakten er i midterpositionen. 4. Hvis ventilatoren vil stadigvæk ikke starte, tilkald en autoriseret elektriker. Forsøg ikke selv at afhjælpe eventuelle problemer i de indre elektriske forbindelser.
2. Hvis ventilator lyder støjende:	<ol style="list-style-type: none"> 1. Check at alle skruer i motorhuset er tætsluttende (ikke for tæt). 2. Check at de skruer, som fæstner ventilator vingeholder til motoren, er skruet tæt til. 3. Nogle ventilatormotorer er følsomme over for signaler fra Solid State variable hastighedskontroller. BRUG IKKE Solid State variable hastighedskontroller. 4. Tillad indkøringsperioden på 24 timer. De fleste støjgener fra den nye ventilator vil forsvinde efter indkøring.
3. Hvis ventilator ryster:	<p>Alle vinger blev vejret og grupperet efter vægten. Normale træsorter varierer i densiteten, og det kan medfølge, at ventilatoren vil ryste til trods for, at alle vinger blev tilpasset i vægten. De følgende fremgangsmåder skulle eliminere de fleste rystelser. Check for rystelser efter hvert trin:</p> <ol style="list-style-type: none"> 1. Check at alle vingeholdere er skruet tæt til motoren 2. Sørg for at dæksel og monteringsholder er fæstnet på sikker vis til loftbjælken. 3. Hvis vingerystelser er stadigvæk mærkbare, kan positionsbytning af to nabovinger (sidelæns) omfordele vægten og muligvis resultere i en mere jævn kørsel.
4. Hvis lyset ikke virker:	<ol style="list-style-type: none"> 1. Check om moxex-kontakten i afbryderhuset er tilsluttet. 2. Check for fejl i elektriske pærer. 3. Hvis lysarmaturet stadigvæk ikke virker, tilkald autoriseret elektriker for at hjælpe.

Obsługa

Ustawienia prędkości przy ciepłej i zimnej pogodzie zależą od czynników, takich jak wielkość pomieszczenia, wysokość sufitu, ilość wentylatorów, itd. Przełącznik suwakowy kontroluje kierunek, do przodu lub do tyłu.

Ciepła pogoda – (do przodu) wentylator obraca się w kierunku przeciwnym do kierunku wskazówek zegara. Przepływ powietrza w dół stwarza efekt chłodzący tak, jak pokazane jest na ilustracji A. Pozwala to na ustawienie termostatu urządzeń klimatyzacyjnych na wyższą temperaturę bez wpływu na wygodę.

Ciepła pogoda – (do tyłu) wentylator obraca się w kierunku wskazówek zegara. Przepływ powietrza w górę przemieszcza gorące powietrze z okolic sufitu tak, jak pokazane jest na ilustracji A. Pozwala to na ustawienie termostatu ogrzewania na niższą temperaturę bez wpływu na wygodę.

UWAGA: Przed zmianą ustawienia kierunku przełącznika suwakowego do przodu lub do tyłu należy wyłączyć wentylator i poczekać, aż się zatrzyma.

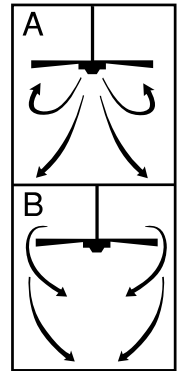

Konserwacja

1. Z powodu naturalnego ruchu wentylatora, niektóre połączenia mogą się poluzować. Należy dwa razy w roku sprawdzać połączenia wspierające, wsporniki i połączenia śmigieł. Należy się upewnić, że są one zabezpieczone.
2. Wentylator należy od czasu do czasu czyścić, aby utrzymać przez wiele lat jego nowy wygląd. Do czyszczenia nie należy używać wody. Mogłoby to uszkodzić silnik, lub drzewo albo spowodować porażenie prądem.
3. Należy używać tylko miękkiej szczoteczki lub szmatki nie pozostawiającej pyłku, aby uniknąć zadrapania powierzchni. Warstwa powlekająca jest zabezpieczona jest warstwą lakieru, aby ograniczyć do minimum zmianę barwy lub powstawanie nalotu.
4. Nie ma potrzeby oliwić wentylatora. Jego silnik ma permanentnie naoliwione łożyska.

PORADNIK WYKRYWANIA I NAPRAWIANIA USTEREK

Przyczyną trudności w posługiwaniu się Twoim nowym wentylatorem sufitowym może być nieodpowiednie złożenie, instalacja lub założenie połączeń elektrycznych. W pewnych przypadkach tego rodzaju nieodpowiednia instalacja może być brana za wadę urządzenia. W przypadku jakiegokolwiek usterki, należy się zapoznać z tym „Poradnikiem wykrywania i naprawiania usterek”. Jeśli problem nie daje się naprawić należy się zgłosić do wykwalifikowanego elektryka; nie należy próbować naprawiać samemu instalacji elektrycznych.

PROBLEM

PROPONOWANA NAPRAWA

- | | |
|-------------------------------------|---|
| 1. Jeśli wentylator nie pracuje: | <ol style="list-style-type: none"> 1. Sprawdź bezpieczniki lub automatyczne wyłączniki głównych i odgałęzionych obwodów elektrycznych. 2. Sprawdź połączenia łączówki tak, jak jest to opisane w punkcie 3 instalacji. (UWAGA! Upewnij się, że główny dopływ prądu jest wyłączony.) 3. Upewnij się, że przełącznik jest ustawiony całkowicie w pozycji do przodu lub do tyłu. Wentylator nie będzie działał jeśli przełącznik jest w pozycji środkowej. 4. Jeśli wentylator nadal nie działa, skontaktuj się z wykwalifikowanym elektrykiem. Nie próbuj sam naprawiać wewnętrznych połączeń elektrycznych. |
| 2. Jeśli wentylator jest za głośny: | <ol style="list-style-type: none"> 1. Upewnij się, że wszystkie śruby w kloszu są dobrze (ale nie za ciasno) przykręcone. 2. Upewnij się, że śruby, które łączą obsadę śmigieł wentylatora z silnikiem są ciasno przyśrubowane. 3. Niektóre silniki wentylatorów są wrażliwe na sygnały z półprzewodnikowych sterowników zmiennej prędkości. NIE UŻYWAJ półprzewodnikowych sterowników zmiennej prędkości. 4. Pozwól na 24-godzinny "czas docierania". Większość hałasów związanych z nowym wentylatorem powinno do tego czasu ustąpić. |
| 3. Jeśli wentylator się chybocze: | <p>Wszystkie śmigła są ważone i grupowane według wagi. Naturalne drzewo różni się ciężarem właściwym, co może spowodować, że wentylator będzie się chybotać, mimo że wszystkie śmigła są dopasowane według wagi. Następujące postępowanie powinno w dużej mierze zlikwidować chybotanie. Sprawdź, czy wentylator się chybocze po każdym etapie.</p> <ol style="list-style-type: none"> 1. Sprawdź, czy wszystkie obsady śmigieł są solidnie przytwierdzone do silnika. 2. Upewnij się, że czasza i wspornik są solidnie przymocowane do belki stropowej sufitu. 3. Jeśli chybotanie się jest nadal zauważalne, wzajemna wymiana dwóch sąsiednich (położonych obok siebie) śmigieł może rozłożyć lepiej wagę i może poprawić jednolitość obrotów. |
| 4. Jeśli światło się nie świeci: | <ol style="list-style-type: none"> 1. Upewnij się, że złącze mox w obudowie wyłącznika jest podłączone. 2. Sprawdź, czy wszystkie żarówki działają. 3. Jeśli oprawa oświetleniowa nie działa, poproś o pomoc wykwalifikowanego elektryka. |

Управление

Скорость вращения вентилятора в теплую или прохладную погоду зависит от таких факторов, как размеры помещения, высота потолков, количество вентиляторов и пр. Направление движения вентилятора можно регулировать с помощью реверсивного переключателя.

Теплая погода – (вращение вперед), вентилятор вращается против часовой стрелки. Движение воздуха книзу создает охлаждающий эффект, как показано на рис. А. Это позволяет вам установить кондиционер на более высокую температуру, не жертвуя вашим комфортом.

Прохладная погода – (вращение в обратном направлении), вентилятор вращается по часовой стрелке. Движение воздуха вверх перемещает теплый воздух с потолка, как показано на рис. В. Это позволяет вам снизить температуру обогревателя, не жертвуя вашим комфортом.

ЗАМЕЧАНИЕ: Прежде чем менять направление вращения вентилятора с помощью реверсивного переключателя, вентилятор следует выключить и подождать, чтобы он остановился.

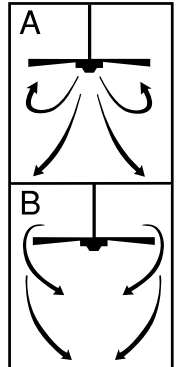

Техническое обслуживание

1. В результате движения вентилятора некоторые соединения могут ослабнуть. Соединения опор, кронштейнов и лопастей вентилятора следует проверять два раза в год. Необходимо убедиться в том, что эти элементы надежно закреплены.
2. Периодически следует чистить вентилятор, чтобы он продолжал выглядеть новым в течение долгих лет. Для очистки вентилятора не следует использовать воду. Это может повредить мотор или деревянные части конструкции, а также привести к удару током.
3. Чтобы не поцарапать отделку, рекомендуется использовать только мягкую щетку или безворсовую ткань. Для предотвращения обесцвечивания или потускнения покрытия на него нанесен слой лака.
4. Вентилятор не требует смазки. Подшипники мотора смазаны на весь срок службы вентилятора.

РУКОВОДСТВО ПО УСТРАНЕНИЮ НЕИСПРАВНОСТЕЙ

Если ваш новый вентилятор не работает, это может быть результатом неправильной сборки, установки или подключения. В некоторых случаях неправильная установка может быть принята за неисправность. При возникновении каких бы то ни было неполадок в работе вентилятора мы рекомендуем вам обратиться к данному Руководству по устранению неисправностей. Если вы не нашли решения для проблемы, с которой вы столкнулись, следует обратиться к лицензированному электрику. Ни в коем случае не следует пытаться самостоятельно выполнить какие бы то ни было электромонтажные работы.

НЕИСПРАВНОСТЬ

ПРЕДЛАГАЕМЫЙ СПОСОБ ПОЧИНКИ

1. Если вентилятор не включается:

1. Проверить предохранители на главной цепи и на ответвлении.
2. Проверить соединения распределительной коробки, выполненные в ходе этапа 3 установки.
ОСТОРОЖНО: Предварительно убедитесь в том, что вентилятор отключен от сети.
3. Убедитесь в том, что реверсивный переключатель устойчиво поставлен либо в верхнее, либо в нижнее положение. Если переключатель находится в середине, вентилятор не будет работать.
4. Если вентилятор по-прежнему не включается, обратитесь к квалифицированному электрику. Категорически воспрещается пытаться самостоятельно починить находящиеся внутри электрические соединения.

2. Если вентилятор шумит:

1. Убедитесь в том, что все винты в корпусе мотора плотно завинчены (винты не следует чрезмерно затягивать).
2. Проверьте, завинчены ли винты, соединяющие держатель крыльев вентилятора с мотором.
3. Некоторые моторы вентиляторов реагируют на сигналы транзисторных регуляторов скорости. НЕ СЛЕДУЕТ ИСПОЛЬЗОВАТЬ транзисторный регулятор скорости.
4. Подождите, чтобы прошел «период обкатки» (24 часа). Большая часть шумов, возникающих при работе вентилятора, исчезнет по истечении этого периода.

3. Если вентилятор неравномерно вращается:

Все лопасти вентилятора были взвешены и разделены по весу. Плотность натурального дерева не одинакова, что может привести к неравномерному вращению вентилятора, даже если все лопасти были подобраны по весу. Следующие действия помогут устранить колебания лопастей вентилятора в большинстве случаев: после каждого этапа следует проверять, не начал ли вентилятор вращаться равномерно.

1. Убедитесь в том, что все держатели лопастей вентилятора надежно соединены с мотором.
2. Проверить, надежно ли прикреплены консоль и кронштейн к потолочной балке.
3. Если вентилятор по-прежнему вращается неравномерно, можно поменять местами две соседних лопасти, чтобы перераспределить вес и добиться более равномерного вращения вентилятора.

4. Если свет не включается:

1. Проверить, подключен ли соединитель mox, находящийся в коробке переключателей.
2. Проверить, не перегорели ли лампы.
3. Если осветительный прибор, по-прежнему, не работает, следует обратиться к услугам квалифицированного электрика.

Експлуатація

Налаштування швидкості для теплої або холодної погоди залежать від таких факторів, як розмір кімнати, висота стелі, кількість вентиляторів і т.ін. Поступальний перемикач керує напрямком обертання, прямий або зворотній.

Тепла погода - (прямий напрям) Вентилятор обертається проти стрілки годинника. Спадний потік повітря створює ефект охолодження, як зазначено на ілюстрації А. Це дозволяє встановлювати кондиціонер повітря на більш високу температуру без впливу на ваш комфорт.

Прохолодна погода - (зворотній напрям) Вентилятор обертається за стрілкою годинника. Висхідний потік повітря переміщує тепле повітря із зони стелі, як зазначено на ілюстрації В. Це дозволяє встановлювати кондиціонер повітря на меншу температуру без впливу на ваш комфорт.

ПРИМІТКА: Перед переключенням напрямку обертання за допомогою поступального перемикача, вимкніть вентилятор та дочекайтесь його повної зупинки.

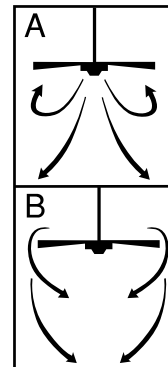

Технічне обслуговування

1. У зв'язку з тим, що вентилятор має рухомі частини, деякі із з'єднань можуть послабитись. Перевіряйте несучі з'єднання, кронштейни та місця приєднання лопаток двічі на рік. Переконайтесь у тому, що з'єднання є міцними.
2. Для підтримання зовнішнього вигляду вентилятора з ходом часу потрібно періодично виконувати його очистку. При очистці не використовуйте воду. Це може призвести до пошкодження двигуна та дерев'яних деталей або спричинити ураження електричним струмом.
3. Використовуйте лише м'які щітки або тканину, що не залишає ворсу, щоб запобігти виникненню подряпин на зовнішньому покритті. З метою запобігання знебарвленню та окисленню на поверхню нанесено лакове покриття.
4. Необхідності у змазуванні вентилятора не існує. Підшипники двигуна є постійно змащеними.

ПОСІБНИК ІЗ ЛОКАЛІЗАЦІЇ НЕСПРАВНОСТЕЙ

Якщо у вас виникають труднощі з експлуатацією вашого нового стельового вентилятора, це може бути результатом невірної зборки, установки або підключення провідників. У деяких випадках такі помилки при встановленні можуть бути помилково прийняті за дефекти. При виникненні будь-яких труднощів, будь ласка, дивіться цю таблицю з локалізації несправностей. Якщо проблему встановити не вдається, будь ласка, зверніться до вашого уповноваженого фахівця з електрики, і не намагайтесь виконати ремонт електричної частини самостійно.

ПРОБЛЕМА

1. Якщо вентилятор не запускається:

ПРОПОНОВАНІ ДІЇ

1. Перевірте голівний та наступні за ним плавкі запобіжники або автоматичні перемикачі мережі.
2. Перевірте з'єднання клемної колодки, які виконувались на кроку №3 процедури монтажу.
ПОПЕРЕДЖЕННЯ: Переконайтесь, що живлення від мережі є вимкненим.
3. Переконайтесь у тому, що поступальний перемикач прямого/зворотного напрямку обертання знаходиться у кінцевому верхньому або нижньому положенні. Якщо перемикач знаходиться посередині, вентилятор працювати не буде.
4. Якщо вентилятор все ж не запускається, зв'яжіться з кваліфікованим електриком. Не намагайтесь виконати ремонт внутрішніх електричних з'єднань самостійно.

2. Якщо вентилятор працює шумно:

1. Перевірте, чи всі гвинти у корпусі двигуна затягнуті (але не надмірно).
2. Перевірте, чи затягнуті гвинти, що кріплять тримач лопаток вентилятора до двигуна.
3. Двигуни деяких вентиляторів є чутливими до сигналів з напівпровідникових приладів керування перемінною швидкістю. НЕ ВИКОРИСТОВУЙТЕ напівпровідникових приладів керування перемінною швидкістю.
4. Витримайте період у 24 години для зникнення шумів. Більшість шумів, пов'язаних з новим вентилятором, зникнуть після цього періоду.

3. Якщо вентилятор тремтить:

Усі лопатки зважуються та групуються за вагою. Природне дерево може мати неоднорідну щільність, яка може стати причиною тремтіння вентилятора навіть незважаючи на групування лопаток за вагою. У більшості випадків тремтіння уникнути його допомагають наступні дії. Перевіряйте наявність тремтіння після кожного кроку.

1. Перевірте, чи всі тримачі лопаток міцно пригвинчено до двигуна.
2. Переконайтесь у тому, що розетка та монтажний кронштейн міцно прикріплені до перекриття стелі.
3. Якщо тремтіння лопаток досі є помітним, заміна місць розташування двох сусідніх (розташованих поруч) лопаток може допомогти перерозподілити вагу та, можливо, призвести до більш плавної роботи.

4. Якщо не працює освітлення:

1. Перевірте, чи підключено з'єднувач типу Molex у корпусі перемикача
2. Перевірте працездатність ламп освітлення.
3. Якщо освітлювальний комплект досі не працює, зверніться за допомогою до кваліфікованого електрика.

Kasutamine

Kiiruse seadmine sooja ja külma ilma korral sõltub sellistest teguritest nagu ruumi suurus, laekõrgus, ventilaatorite arv jne. Liuglüliti abil saab määrata pöörlemissuunda, seda ette- või tahapoole nihutades.

Soe ilm - (ettepoole) ventilaator pöörleb vastupäeva. Allapoole suunaga õhuvoo on jahutav, näidatud pildil A. Tänu sellele võib õhukonditsioneer töötada kõrgemal temperatuuril ilma teie mugavustunnet mõjutamata.

Jahe ilm - (tahapoole) ventilaator pöörleb päripäeva. Ülespoole suunaga õhuvoo suunab lae all oleva sooja õhu allapoole, nagu näidatud pildil B. Tänu sellele võib kütteseadet töötada madalamal seadistusel ilma teie mugavustunnet mõjutamata.

MÄRKUS: Enne liuglüliti asendi muutmist ette- või tahapoole, lülitage ventilaator välja ning oodake, kuni see seiskub.

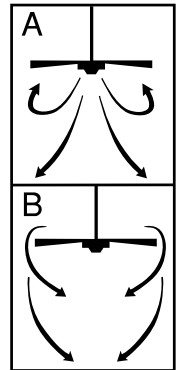

Hooldus

- Ventilaatori liikumise tõttu võivad mõningad ühenduskohad lahti tulla. Kontrollige tugiühendusi, kronsteine ja labakinnitusi kaks korda aastas. Veenduge, et need on ohutult kinnitatud.
- Puhastage ventilaatorit perioodiliselt, et säilitada selle värske välimus aastate vältel. Puhastamisel ärge kasutage vett. Vesi võib mootorit või puidust osi kahjustada või põhjustada elektrišokki.
- Kasutage ainult pehmet harja või ebemevaba riidelappi, et vältida viimistluskihi vigastamist. Värvusemuutuse vähendamiseks ning tuhmumise eest kaitsmiseks on labad kaetud lakikihtiga.
- Ventilaatorit ei ole vaja õlitada. Mootori laagrid on püsivalt määritud.

JUHEND VIGADE TUVASTAMISEKS

Kui esineb raskusi uue ventilaatori kasutamisel, võib see olla põhjustatud ebakorrektselt kokkumonteerimisest, paigaldusest või juhtmestikust. Mõningatel juhtudel võib selliseid paigaldusvigasid ekslikult tootedefektideks pidada. Mis tahes häirete puhul vaadake siin toodud veaotsingu tabelit. Kui probleemi ei ole võimalik kõrvaldada, konsulteerige autoriseeritud elektrikuga ning ärge üritage elektrilisi parandustöid ise lahendada.

VIGA

SOOVITATAV ABINÕU

- Ventilaator ei käivitu:
 - Kontrollige pea- ja harukaitsmeid või kaitselüliteid:
 - Kontrollige klemmploki ühendusi, nagu kirjeldatud paigaldusjuhiste punktis #3.
ETTEVAATUST: Veenduge eelnevalt, et elektritoide oleks välja lülitatud.
 - Veenduge, et pöörlemissuuna liuglüliti oleks korrektselt kas alumises või ülemises asendis. Kui lüliti on vahepeelses asendis, ventilaator ei tööta.
 - Kui ventilaator ei käivitu, võtke ühendust kvalifitseeritud elektrikuga. Ärge proovige sisemisi elektriühendusi ise korrigeerida.
- Ventilaatori töö on liiga mürarikas:
 - Kontrollige, et kõik mootori korpusel olevad kruvid on korrektselt kinnitatud (mitte ülemääraselt).
 - Kontrollige, et kõik kruvid, mis kinnitavad ventilaatorilabasisid mootorile, oleksid korrektselt kinnitatud.
 - Mõningad ventilaatorimootorid on tundlikud kiiruseregulaatorite signaalide suhtes. ÄRGE KASUTAGE kiiruse muutmiseks kiiruseregulaatoreid.
 - Laske seadmel 24 tunni vältel ennast "sisse töötada". Enamasti kaob uue ventilaatori töösse lülitamisega seotud müra selle ajavahemiku vältel.
- Ventilaator laperdab:

Kõik labad on kaalutud ja kaalu järgi grupeeritud. Looduslik puit erineb tiheduse poolest, mis võib põhjustada ventilaatori laperdamist, kuigi kõik labad on vastavalt raskusele grupeeritud. Järgmiselt kirjeldatud toimingud peaksid suurema laperdamise kõrvaldama. Kontrollige laperdamist pärast iga punkti läbiviimist.

 - Kontrollige, et kõik labakronsteinid oleksid korrektselt mootorile kinnitatud.
 - Veenduge, et ventilaatorikate ja paigalduskronstein oleksid korrektselt laetalale kinnitatud.
 - Kui labade laperdamine on pärast neid toiminguid endiselt silmaga nähtav, vahetage kaks kõrvutiasetsevat laba omavahel. Sellega jagate raskuse ümber ning selle tulemusel võib ventilaator ühtlasemalt tööle hakata.
- Valgusti ei tööta:
 - Kontrollige, kas lülitikorpuses asuv mox-ühendus on ühendatud.
 - Kontrollige elektripirni.
 - Kui valgusti sellegipoolest ei tööta, võtke ühendust kvalifitseeritud elektrikuga.

Izmantošana

Ātruma iestatījumi siltam vai vēsam laikam ir atkarīgi no dažādiem faktoriem, piemēram, istabas lieluma, griestu augstuma, ventilatoru skaita utt. Slidošais slēdzis kontrolē virzienu, uz priekšu vai atpakaļ.

Silts laiks – (uz priekšu) Ventilators griežas pretēji pulksteņrādītāja virzienam. Gaisma plūsma uz leju rada atvēsinošu efektu, kā parādīts ilustrācijā A. Tas atļauj jums iestatīt jūsu gaisa kondicionieri uz augstas temperatūras iestatījumiem, neietekmējot jūsu ērtības.

Vēss laiks – (atpakaļ) Ventilators griežas pulksteņrādītāja virzienā. Gaisa plūsma uz augšu pārvieto silto gaisu no griestu laukuma, kā parādīts ilustrācijā B. Tas atļauj jums iestatīt jūsu sildīšanas ierīci uz zemākiem iestatījumiem, neietekmējot jūsu ērtības.

PIEZĪME: Izslēdziet un pagaidiet, kad ventilators apstāsies, pirms maināt slidošo slēdzi iestatījumiem uz priekšu/atpakaļ.

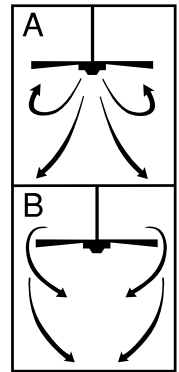

Apkope

1. Ventilatora dabiskās kustības dēļ daži no savienojumiem var kļūt vaļīgi. Pārbaudiet piegādes savienojumus, kronšteinus un lāpstiņu pielikumus divreiz gadā. Pārliecinieties, ka tie ir droši.
2. Regulāri tīriet savu ventilatoru, lai palīdzētu saglabāt tā jauno izskatu gadu gaitā. Tīrot neizmantojiet ūdeni. Tas varētu bojāt motoru vai koku, vai – iespējams – izraisīt elektriskās strāvas triecienu.
3. Izmantojiet tikai mikstu suku vai brīvu no jēlkokvilnas audumu, lai izvairītos no apdares saskrāpēšanas. Apšuvums nodrošināts ar lakas pārklājumu, lai minimizētu krāsas zudumu vai blāvumu.
4. Nav nepieciešamības ieeļļot jūsu ventilatoru. Motoram ir pastāvīgi ieeļļoti gultņi.

BOJĀJUMU IZLABOŠANAS ROKASGRĀMATA

Ja jums ir problēmas darboties ar jūsu jauno jumta ventilatoru, tas varētu būt nepareizas montāžas, ierīkošanas vai elektroinstalācijas rezultāts. Dažos gadījumos šīs ierīkošanas kļūdas var būt nepareizi uzskatītas par defektiem. Ja jūs pamanāt kādas kļūdas, lūdzu, pārbaudiet šo Bojājumu novēršanas tabulu. Ja problēmu nevar atrisināt, lūdzu, sazinieties ar jūsu autorizēto elektriķi, un nemēģiniet pats veikt elektriskos labojumus.

PROBLĒMA

IEROSINĀTAIS LĪDZEKLIS

1. Ja ventilators neiedarbinās:
 1. Pārbaudiet galvenās un atzarojuma ķēdes drošinātājus vai ķēžu pārtraucējus.
 2. Pārbaudiet galējā bloka savienojumus, kā tie veikti ierīkošanas 3. solī.
UZMANĪBU: Nodrošiniet, lai galvenā strāvas padeve ir izslēgta.
 3. Nodrošiniet, lai slēdzis uz priekšu/atpakaļ ir stingri pozīcijā uz augšu vai uz leju. Ventilators nedarbosies, ja slēdzis būs pa vidu.
 4. Ja ventilators joprojām neiedarbinās, sazinieties ar kvalificētu elektriķi. Nemēģiniet pats novērst bojājumus iekšējos elektriskajos savienojumos.
2. Ja ventilators trokšņaini skan:
 1. Pārbaudiet, lai pārliecinātos, ka visas skrūves motora pārsegā ir ciešas (ne pārāk cieši pievilktas).
 2. Pārbaudiet, lai pārliecinātos, ka skrūves, kas pievieno ventilatora lāpstiņas turētāju, ir ciešas.
 3. Daži ventilatora motori ir jutīgi pret signāliem no cieta materiāla dažādām ātruma kontrolēm. NELIETOJĒT cieta materiāla nepastāvīgu ātruma kontroli.
 4. Atļaujiet 24 stundu „ielaušanās” periodu. Lielākā daļa trokšņu, kas saistīti ar jauno ventilatoru, pazudīs pēc šī perioda.
3. Ja ventilators svārstās:

Visas lāpstiņas ir nosvērtas un sagrupētas pēc svara. Dabīgā koksne atšķiras pēc blīvuma, kas varētu izraisīt ventilatora svārstīšanos, lai gan visas lāpstiņas ir pēc svara atbilstošas. Šim procedūram vajadzētu likvidēt lielāko daļu svārstīšanās. Pārbaudiet svārstības pēc katra soļa.

 1. Pārbaudiet, vai visi lāpstiņu turētāji ir cieši piestiprināti motoram.
 2. Pārliecinieties, ka pārsegs un piestiprināšanas kronšteins ir stingri piestiprināti jumta sijai.
 3. Ja lāpstiņas svārstība joprojām ir manāma, divu blakus lāpstiņu maiņa varētu no jauna sadalīt svaru un, iespējams, tā rezultātā būs gludāka darbība.
4. Ja gaisma nedarbojas:
 1. Pārbaudiet, lai redzētu, ka molex konektors slēdža pārsegā ir pievienots.
 2. Pārbaudiet, vai nav bojātas gaismas spuldzes.
 3. Ja apgaismojuma komplekts joprojām nedarbojas, sazinieties ar kvalificētu elektriķi, lai saņemtu palīdzību.

Veikimas

Šilto arba šalto oro greičio nustatymai priklauso nuo įvairių veiksnių, pvz.: kambario dydžio, lubų aukščio, ventiliatorių skaičiaus ir kt. Slankiojantis jungiklis reguliuoja kryptį, pirmyn ar atgal.

Šilto oro: (pirmyn) ventiliatorius sukasi prieš laikrodžio rodyklę. Žemyn nukreiptas oro srautas sukuria aušinimo efektą (žr. A pav.). Tai leidžia Jums nustatyti oro kondicionierių aukštesnei temperatūrai nesukeliant nepatogumų.

Šalto oro: (atgal) ventiliatorius sukasi pagal laikrodžio rodyklę. Aukštyn nukreiptas oro srautas pučia šiltą orą nuo lubų srities (žr. B pav.). Tai leidžia, nesukeliant nepatogumų, nustatyti mažesnius šildytuvo nustatymus.

PASTABA. Išjunkite ventiliatorių ir palaukite tol, kol mentės sustos, prieš keisdami slankiojančio jungiklio nustatymą.

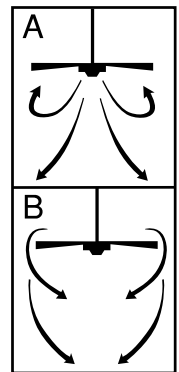

Priežiūra

1. Sukantis ventiliatoriui, gali atsilaisvinti kai kurios dalys. Patikrinkite prilaikančias jungtis, rėmus ir ašmenų jungtis dukart per metus. Įsitikinkite, kad jie saugiai prijungti.
2. Periodiškai valykite ventiliatorių ir jo išvaizda bus gera. Valydami nenaudokite vandens. Vanduo gali sugadinti variklį, medieną arba sukelti elektros šoką.
3. Valykite tik minkštu šepetėliu arba nemedvilniniu audeklu – nesubraižysite apdailos. Danga yra nulakuota, kad spalvos nebluktų ir neprarastų blizgesio.
4. Ventiliatoriaus tepai nereikia. Variklyje guoliai yra patepti visam laikui.

GEDIMŲ PAIEŠKOS VADOVAS

Kai naujas lubų ventiliatorius yra netinkamai surinktas, sumontuotas arba laidai blogai sujungti, kyla problemų juo naudojantis. Kai kuriais atvejais šios montavimo klaidos gali būti palaikytos gamybos defektais. Jei kyla problemų, prašome skaityti šią gedimų paieškos diagramą. Jei problemos negalite išspręsti, elektros dalių patys netaisykite, susisiekite su elektriku.

SUTRIKIMAS

SIŪLOMAS SPRENDIMAS

1. Jei ventiliatorius neįsijungia:
 1. Patikrinkite pagrindinės ir šalutinių grandinių saugiklius ir srovės išjungiklius.
 2. Patikrinkite gnybtų bloko jungtis taip, kaip tai buvo atlikta 3 montavimo žingsnyje. DĖMESIO: įsitikinkite, kad elektros tiekimas išjungtas.
 3. Įsitikinkite, kad sukimosi krypties jungiklis tvirtai laikosi viršutinėje arba apatinėje padėtyje. Ventiliatorius neveiks tada, kai jungiklis bus per vidurį.
 4. Jei ventiliatorius neįsijungia, susisiekite su kvalifikuotu elektriku. Patys netvarkykite vidinių elektros jungčių sutrikimų.
2. Jei ventiliatorius garsiai veikia:
 1. Įsitikinkite, kad visi variklio tvirtinimo varžtai yra tinkamai prisukti (neperveržti).
 2. Patikrinkite ir įsitikinkite, kad varžtai, kurie prijungia ventiliatoriaus menčių laikiklį prie variklio, yra tvirtai prisukti.
 3. Kai kurie ventiliatorių varikliai yra jautrūs „Solid state“ kintamo greičio valdymo signalams. NENAUDOKITE „Solid State“ kintamo greičio valdymo.
 4. Leiskite 24 valandų „pritaikymo“ periodą. Dauguma garsų, susijusių su naujuoju ventiliatoriumi, dings po šio periodo.
3. Jei ventiliatorius dreba:

Visos mentės yra pasveriamos ir sugrupuojamos pagal svorį. Kiekvienos natūralios medienos svoris yra nevienodas, todėl ventiliatorius ir dreba, net jei visų menčių svoris atitinka. Toliau minimos procedūros turėtų padėti panaikinti drebėjimą. Po kiekvieno žingsnio patikrinkite, ar ventiliatorius nedreba.

 1. Patikrinkite, ar visi menčių laikikliai tvirtai prisukti prie variklio.
 2. Įsitikinkite, kad kupolas ir tvirtinimo rėmai yra tvirtai prisukti prie lubų sijos.
 3. Jei ventiliatorius vis dar dreba, pakeisdami dvi gretimas mentes (esančias šalia viena kitos), galite perskirstyti svorį ir galbūt ventiliatorius veiks lygiau.
4. Jei neveikia šviesa:
 1. Patikrinkite, ar maitinimo jungtis jungiklių bloke yra prijungtas.
 2. Patikrinkite, ar neperdegusios elektros lemputės.
 3. Jei šviestuvus vis dar neveikia, susisiekite su kvalifikuotu elektriku ir paprašykite pagalbos.

Prevádzka

Nastavenie rýchlosti pri teplejších alebo chladnejších poveternostných podmienkach závisí od rôznych faktorov, napr. od veľkosti miestnosti, výšky stropu, počtu ventilátorov, atď. Posuvným spínačom môžete regulovať smer: chod dopredu alebo spätný chod.

Teplo/smerom dole - (chod dopredu). Ventilátor sa otáča doľava. Prúd vzduchu, ktorý prúdi smerom nadol vytvára chladiaci účinok – vid' obr. A. Pri tejto voľbe je možné nastaviť klimatizáciu na vyššiu teplotu, ale prítomní v miestnosti nebudú pociťovať príliš veľké teplo.

Chladno/smerom hore - (spätný chod). Ventilátor sa otáča doprava. Prúd vzduchu, ktorý prúdi smerom nahor fúka teplý vzduch od stropu smerom nadol – vid' obr. B. Vďaka tomuto efektu môžete kúrenie nastaviť na nižšiu teplotu, ale osoby v miestnosti nebudú pociťovať, že je v miestnosti chladnejšie.

UPOZORNENIE: Pred tým, než budete meniť polohu posuvného spínača z chodu dopredu na spätný chod a naopak, ventilátor vždy vypnite a vyčkajte, kým sa úplne zastaví.

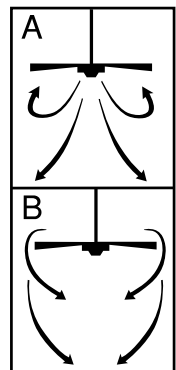

Údržba

1. V súvislosti s otáčavými pohybmi ventilátora môže dochádzať k uvoľneniu niektorých nastavení. Kontrolujte preto dvakrát do roka nosné spojenia, držiaky a pripevnenie lopatiek. Všetky upevnenia je potrebné riadne dotiahnuť.
2. Ventilátor pravidelne čistite, aby sa jeho pôvodný vzhľad zachoval po mnohé roky. Ventilátor nečistite vodou. Mohli by ste poškodiť motor alebo drevenú časť, mohlo by tiež dôjsť k zásahu elektrickým prúdom.
3. Používajte iba handru, ktorá nepúšťa vlákna a mäkkú kefku, aby ste nepoškriabali povrch. Spoje na povrchu sú ošetrené bezfarebným lakom, aby nedošlo k zmenám farby alebo inému nežiadúcemu efektu.
4. Ventilátor nemusíte olejovať. Ložiská motora majú samomazaciu funkciu.

PREHĽAD PRI VYHĽADÁVANÍ PORÚCH

Ak dôjde pri prevádzke nového nástropného ventilátora k poruchám, môže to byť spôsobené chybným postupom pri montáži, inštalovaní alebo nesprávnym zapojením káblov. Niekedy sa stáva, že tieto chybné kroky pri montáži sú považované za poruchy nástropného ventilátora. Ak zistíte nejakú poruchu, postupujte podľa nasledujúceho prehľadu na vyhľadávanie porúch. Ak sa vám nepodarí problém odstrániť, vyhľadajte kvalifikovaného elektrikára a nepokúšajte sa tieto opravy vykonávať sami.

PORUCHA

1. Ak sa ventilátor nerozbehne
2. Ak je chod ventilátora veľmi hlučný
3. Ak sa ventilátor chveje:
4. Ak nefunguje svetidlo:

ODSTRÁNENIE, KTORÉ ODPORUČAME

1. Skontrolujte poistky alebo istič hlavných a vedľajších obvodov.
 2. Skontrolujte zapojenie na svorkovnici, pri ktorom ste postupovali podľa kroku č. 3. POZOR: Dbajte na to, aby bol prerušený hlavný prívod elektrického prúdu.
 3. Skontrolujte, či je prepínač pre chod dopredu / spätný chod v jednej alebo druhej polohe. Ak je prepínač uprostred, ventilátor nefunguje.
 4. Ak nezačne ventilátor ani po týchto krokoch fungovať, obráťte sa na kvalifikovaného elektrikára. Neopravujte sami vnútorné elektrické spoje.
- Všetky lopatky ventilátora sa dôkladne vážia a sú zoradené podľa svojej hmotnosti. Prírodné drevo má však odlišnú hustotu, preto môže dochádzať ku chveniu ventilátora, aj v prípade, ak boli všetky lopatky roztriedené podľa váhy. Nasledujúce kroky väčšinou chvenie lopatiek odstránia. Chvenie skontrolujte po každom kroku:
1. Skontrolujte, či sú držiaky lopatiek pevne pripevné k motoru.
 2. Skontrolujte, či sú kryt a nástrobná montážna doska pevne pripevné na stropný trám.
 3. Ak sa ventilátor chveje ďalej, váha sa dá ešte rozdeliť výmenou dvoch susedných lopatiek, čo by malo viesť k plynulej prevádzke ventilátora.
1. Skontrolujte, či je v puzdre spínača pripojený molexový konektor.
 2. Skontrolujte, či sú všetky žiarovky funkčné.
 3. Ak svetidlo stále nefunguje, vyhľadajte príslušného elektrikára.

Provoz

Nastavení rychlosti pro teplé nebo studené počasí závisí na faktorech, jako je velikost místnosti, výška stropu, počet ventilátoru, apod. Posuvný spínač řídí směr otáčení dopředu nebo dozadu.

Teplé počasí - (dopředu) Ventilátor se otáčí proti směru hodinových ručiček. Proud vzduchu směřující dolů vytváří ochlazovací účinek, jak je znázorněno na ilustraci A. To umožňuje nastavit klimatizaci na vyšší hodnotu, aniž by bylo ovlivněno vaše pohodlí.

Chladné počasí - (dozadu) Ventilátor se otáčí ve směru hodinových ručiček. Proud vzduchu směřující nahoru odvádí teplý vzduch z prostoru stropu, jak je znázorněno na ilustraci B. To umožňuje nastavit vytápění na nižší hodnotu, aniž by bylo ovlivněno vaše pohodlí.

POZNÁMKA: Před změnou směru otáčení pomocí posuvného spínače (dopředu/dozadu) vypněte ventilátor a počkejte, až se zastaví

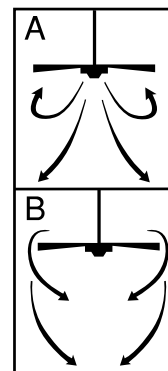

Údržba

- Z důvodu přirozeného pohybu ventilátoru se mohou některá připojení uvolnit. Zkontrolujte připojení podpěr, svorky a připojení lopatek dvakrát za rok. Zkontrolujte, zda jsou připojení pevná.
- Pravidelně čistěte ventilátor, aby jeho nový vzhled vydržel dlouhé roky. Při čištění nepoužívejte vodu. Voda může poškodit motor nebo dřevo, případně může být příčinou zasažení elektrickým proudem.
- Používejte pouze měkký kartáč nebo hadr, který nepouští chlupy, aby se nepoškodila povrchová úprava. Kovový povlak je chráněn vrstvou laku, aby docházelo jen k minimální ztrátě barev nebo lesku.
- Ventilátor není potřeba mazat. Motor má trvale promazaná ložiska.

Jestliže se vyskytnou potíže s provozem vašeho nového stropního ventilátoru, příčinou může být nesprávná montáž, instalace nebo zapojení. V některých případech mohou být chyby instalace považovány za závady. Pokud se vyskytnou tyto potíže, použijte tuto tabulku pro odstraňování závad. Nelze-li problém napravit, obraťte se na elektrikáře a nepokoušejte se provést elektrické opravy sami.

Odstraňování závad

ZÁVADA

DOPORUČENÁ NÁPRAVA

- | | |
|---------------------------------------|---|
| 1. Jestliže ventilátor nelze zapnout: | <ol style="list-style-type: none"> Zkontrolujte pojistky nebo jističe pro hlavní a vedlejší obvody. Zkontrolujte zapojení na řadové svorkovnici provedené v kroku 3 instalace.
POZOR: Ujistěte se, že napájení je odpojeno. Ujistěte se, že posuvný přepínač směru otáčení (dopředu/dozadu) je stabilně v jedné nebo v druhé poloze. Ventilátor nebude fungovat, pokud je přepínač ve střední poloze. Jestliže ventilátor nelze zapnout, obraťte se na kvalifikovaného elektrikáře. Nepokoušejte se sami odstranit závady vnitřního elektrického zapojení. |
| 2. Jestliže je ventilátor hlučný: | <ol style="list-style-type: none"> Zkontrolujte, zda všechny šrouby v krytu motoru jsou správně utaženy (nemají stržené závity). Zkontrolujte, zda jsou utaženy šrouby, které upevňují držák lopatek ventilátoru k motoru. Některé motory ventilátoru jsou citlivé na signály proměnného řízení rychlosti s využitím polovodičů. NEPOUŽÍVEJTE polovodičové proměnné řízení rychlosti. Provedte "záběh" v trvání 24 hodin. Po této době zmizí většina nežádoucích zvuků, které se vyskytují u nových ventilátorů.f |
| 3. Jestliže ventilátor kolísá: | <p>Všechny lopatky jsou vyváženy a seskupeny podle hmotnosti. Použité dřevo může mít různou hustotu, což může mít za následek kolísání ventilátoru, přestože lopatky jsou uspořádány správně podle své hmotnosti. Následujícím postupem je možné odstranit většinu příčin kolísání. Po každém kroku zkontrolujte kolísání.</p> <ol style="list-style-type: none"> Zkontrolujte, zda všechny držáky lopatek jsou bezpečně připevněny k motoru. Zkontrolujte, zda ochranný kryt a nosný držák jsou bezpečně připevněny ke stropnímu nosníku. Pokud je kolísání lopatek stále patrné, pak záměna dvou sousedních lopatek může jinak rozložit hmotnost a výsledkem může být hladší chod. |
| 4. Jestliže osvětlení nefunguje: | <ol style="list-style-type: none"> Zkontrolujte, zda je připojen molexový konektor v krytu spínače Zkontrolujte žárovky. Jestliže světelná sada stále nefunguje, obraťte se na kvalifikovaného elektrikáře. |

Delovanje

Najbolj primerna

hitrost ventilatorja v toplem ali hladnem vremenu je odvisna od velikosti prostora, višine stropa, števila ventilatorjev, itd. Z drsnikom lahko nastavljate smer vrtenja ventilatorja, naprej in nazaj.

Toplo vreme - (naprej) Ventilator se vrti v nasprotni smeri urinega kazalca. Navzdol usmerjeni zračni tok povzroča učinek hlajenja, kot je prikazano na sliki A. Tako lahko na klimatski napravi nastavite višjo temperaturo, ne da bi vplivali na ugodje.

Hladno vreme - (nazaj) Ventilator se vrti v smeri urinega kazalca. Navzgor usmerjeni zračni tok potiska topel zrak, ki se zadržuje pod stropom, kot je prikazano na sliki B. Tako lahko na ogrevalni napravi nastavite nižjo temperaturo, ne da bi vplivali na ugodje.

OPOMBA: Pred spremembo smeri vrtenja s pomočjo drsnika ventilator izklopite in počakajte, da se popolnoma zaustavi.

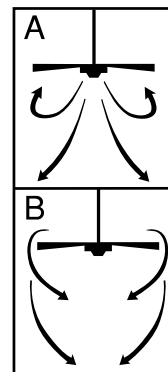

Vzdrževanje

1. Zaradi naravnega gibanja ventilatorja se nekateri spoji lahko razrahljajo. Preverite spoj nosilca ventilatorja in spoje nosilcev lopatic dvakrat na leto. Prepričajte se, da so dobro pritrjeni.
2. Redno čistite ventilator, da bo še dolgo časa izgledal kot nov. Pri čiščenju ne uporabljajte vode. Ta lahko poškoduje motor in les ter povzroči električni šok.
3. Da ne poškodujete laka, uporabljajte mehko ščetko ali krpo, ki se ne mucka. Ohišje je prevlečeno z lakom, ki zmanjšuje obledelost in izgubo sijaja.
4. Ventilator ne potrebuje mazanja. Motor je opremljen s trajno mazanimi ležaji.

Odpravljanje napak

Če ventilator ne deluje pravilno, je to lahko posledica nepravilne montaže ali električnega priklopa. Včasih se te napake zamenjujejo z okvarami. Če pri delovanju ventilatorja naletite na napake, si pomagajte s to shemo za odpravljanje napak. Če napake ni mogoče odpraviti, se obrnite na pooblaščenega električarja, predvsem pa se električnih popravil ne lotevajte sami.

NAPAKA

MOŽNA REŠITEV

- | | |
|--------------------------------------|---|
| 1. Ventilator se ne vklopi: | <ol style="list-style-type: none"> 1. Preverite varovalke ali odklopnike glavne napeljave in stranskih napeljav. 2. Preverite povezave na priključnih spojkah, ki ste jih naredili pri točki #3 montaže. POZOR! Prepričajte se, da glavna električna napeljava ni pod napetostjo. 3. Prepričajte se, da je stikalo za vrtenje naprej/nazaj v enem ali drugem končnem položaju. Če je stikalo v srednjem položaju, ventilator ne deluje. 4. Če se ventilator še vedno ne vklopi, se obrnite na pooblaščenega električarja. Ne poskušajte sami iskati napak na notranjih električnih povezavah. |
| 2. Delovanje ventilatorja je hrupno: | <ol style="list-style-type: none"> 1. Preverite, če so vsi vijaki na ohišju motorja dobro priviti (ne preveč). 2. Preverite, če so vsi vijaki, ki spajajo nosilce lopatic ventilatorja na motor, dobro priviti. 3. Določeni motorji ventilatorjev so občutljivi za signale variabilnih krmilnikov hitrosti. NE UPORABLJAJTE variabilnih krmilnikov hitrosti. 4. Počakajte 24 ur, da se ventilator uteče. Po tem času večina nezaželenih zvokov, povezanih z novim ventilatorjem, izgine. |
| 3. Ventilator se maje: | <p>Vse lopatice so stehane in razvrščene po teži. Naravni les ima različno gostoto, kar lahko povzroči majanje ventilatorja, kljub temu, da so vse lopatice uravnotežene. Z naslednjim postopkom lahko majanje povsem odpravite. Po vsakem koraku preverite, če se ventilator še vedno maje.</p> <ol style="list-style-type: none"> 1. Preverite, če so vsi nosilci lopatic dobro priviti na motor. 2. Preverite, če sta pokrov in nosilec ventilatorja dobro privita na stropnik. 3. Če se ventilator še vedno maje, lahko z zamenjavo dveh sosednjih lopatic (vzporedno) dosežete enakomernejšo porazdelitev teže in s tem mirnejše delovanje. |
| 4. Svetilka ne deluje: | <ol style="list-style-type: none"> 1. Preverite, če je mox konektor v ohišju stikala priključen 2. Preverite, če žarnice delujejo. 3. Če svetilka še vedno ne deluje, se obrnite na pooblaščenega električarja. |

Upotreba

Postavke ventilatora za toplo ili hladno vrijeme ovise o raznim faktorima kao što je veličina prostorije, visina stropa, broju ventilatora itd.. Klizni prekidač izabire smjer rada propelera: prema naprijed ili unazad.

Toplo vrijeme - (prema naprijed) Ventilator se okreće suprotno od kazaljki sata. Zrak struji prema dole što hladi prostoriju – vidi sliku A. Tako može biti klima uređaj podešen i na višu temperaturu, a da to ne umanjuje Vašu udobnost.

Hladno vrijeme - (prema natrag) Ventilator se okreće u smjeru kazaljki sata. Zrak struji prema gore što topli zrak uz strop vraća u donje dijelove prostorije – vidi sliku B. Tako može biti grijanje podešeno i na nižu temperaturu, a da to ne umanjuje Vašu udobnost.

NAPOMENA: Prije nego što pomoću kliznog prekidača promijenite smjer okretanja propelera ventilatora, ventilator uvijek isključite i pustite da se potpuno zaustavi.

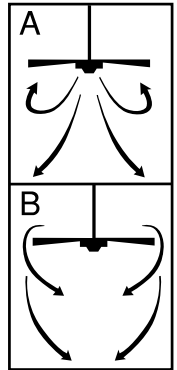

Održavanje

1. Zbog normalnog rada ventilatora neki spojevi mogu popustiti. Spojeve potpornih elemenata, držača propelera i propelere provjerite dva puta godišnje. Provjerite da li su dovoljno čvrsti.
2. Ventilator redovno čistite kako bi se godinama održao njegov prvotni izgled. Za čišćenje ne upotrebljavajte vodu. Tako bi se mogao oštetiti motor i drveni dijelovi ventilatora ili čak doći do udara električnom strujom.
3. Za čišćenje koristite mekanu četku ili krpu koja ne pušta dlake, da se ne ogrebe premaz. Drveni dijelovi su lakirani bezbojnim lakom kako ne bi došlo do promjene boje ili napuhavanja drva.
4. Ventilator nije potrebno podmazivati. Motor ima trajno podmazane ležajeve.

Vodič za pronalaženje i otklanjanje grešaka

Do kvara na novom stropnom ventilatoru može doći zbog nepravilnog sastavljanja ili postavljanja ventilatora ili zbog lošeg spajanja žica. Nekada se te greške u postavljanju smatraju greškom na ventilatoru. Ukoliko dođe do kvara, provjerite ovu Tablicu za otklanjanje grešaka. Ukoliko se problem ne otkloni, ne pokušavajte i dalje sami otklanjati električne kvarove, nego se obratite kvalificiranom električaru.

GREŠKA

PRIJEDLOG ZA POPRAVAK

- | | |
|----------------------------------|---|
| 1. Ako se ventilator ne pokreće: | <ol style="list-style-type: none"> 1. Prekontrolirajte osigurače glavnih i sporednih električnih krugova ili prekidače. 2. Provjerite spojeve na priključnici kako je to obavljeno pri postavljanju u koraku #3 .
OPREZ: Pazite da je dovod struje prekinut. 3. Provjerite je li klizni prekidač za naprijed/natrag postavljen dobro na gornjem ili donjem položaju. Ukoliko je prekidač u sredini, ventilator neće raditi. 4. Ukoliko ventilator i dalje ne radi obratite se kvalificiranom električaru. Popravke na unutarnjim električnim spojevima ne vršite sami. |
| 2. Ako je ventilator bučan: | <ol style="list-style-type: none"> 1. Provjerite jesu li svi vijci u kućištu motora ispravno zategnuti (bez suvišnog zatezanja). 2. Provjerite jesu li svi vijci kojima su na motor pričvršćeni držači propelera ventilatora ispravno zategnuti. 3. Neki motori su osjetljivi na signale koji dolaze iz sklopke za promjenjivu brzinu . NE KORISTITE regulatore te vrste za reguliranje brzine rada ventilatora. 4. Provedite kontrolni rad motora u trajanju od 24 sata. Većina zvukova, koji su posljedica toga što je ventilator nov, bi trebala tokom tog perioda nestati. |
| 3. Ako se ventilator klima: | <p>Svi propeleri ventilatora su izvagani i na osnovu mase svrstani u skupine. Prirodno drvo ima različitu gustoću zbog čega može doći do klimanja ventilatora, iako su propeleri bili vagani i odabirani na osnovu svoje mase. Kako bi se izbjeglo ili odstranilo klimanje ventilatora postupajte na osnovu sljedećeg postupka. Promotrite ventilator nakon provedbe svakog od navedenih koraka.</p> <ol style="list-style-type: none"> 1. Provjerite jesu li svi držači propelera dobro pričvršćeni za motor. 2. Pazite da su ovjes i ploča za postavljanje dobro pričvršćeni za stropnu gredu. 3. Ukoliko se ventilator i dalje klima, moguće je omjer masa srediti preseljenjem propelera te tako naći optimalnu kombinaciju koja će rezultirati normalnim radom ventilatora. |
| 4. Ako svjetlo ne radi: | <ol style="list-style-type: none"> 1. Provjerite je li 'molex' priključak u kućištu motora spojen. 2. Provjerite ispravnost žarulja. 3. Ukoliko rasvjetni komplet i dalje ne radi obratite se kvalificiranom električaru. |

Kezelés

A meleg, illetve hideg időjárásnak megfelelő beállítás a helyiség méretétől, a mennyezet magasságától, a ventilátorok számától, stb. függ. A csúszókapcsoló a forgás irányát szabályozza (előre vagy hátra).

Meleg idő - (Előre) A ventilátor az óramutató járásával ellentétes irányban forog. A lefelé irányuló légáramlás hűtő hatást vált ki, az „A” ábrának megfelelően. Ez lehetővé teszi a légkondicionáló magasabb hőmérsékletre állítását anélkül, hogy komfortérzete csökkenne.

Hideg idő - (Hátra) A ventilátor az óramutató járásával megegyező irányban forog. A felfelé irányuló légáramlás elmozgatja a mennyezet közelében levő meleg levegőt, a „B” ábrának megfelelően. Ez lehetővé teszi a fűtőberendezés alacsonyabb értékre állítását anélkül, hogy komfortérzete csökkenne.

MEGJEGYZÉS: Az előre/hátra forgást szabályozó csúszókapcsoló állítása előtt kapcsolja ki a ventilátort, és várja meg, amíg az teljesen meg nem áll.

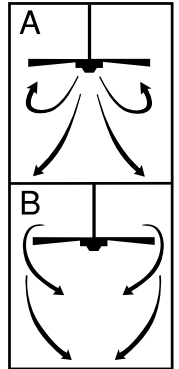

Karbantartás

1. A ventilátor természetes mozgása következtében előfordulhat, hogy egyes csatlakozások fellazulnak. Évente kétszer ellenőrizze a rögzítő csatlakozásokat, kereteket, illetve lapátrögzítőket. Ellenőrizze, hogy azok szilárdan a helyükön vannak-e.
2. Időnként tisztítsa le a ventilátort, hogy az így évekig megtarthassa újszerű megjelenését. A tisztításhoz ne használjon vizet. Ez a motor illetve a fa rongálódását okozhatja, vagy elektromos áramütéshez vezethet.
3. A felületi bevonat karcolódásának elkerülése érdekében csak puha ecsetet vagy szőszmentes rongydarabot használjon. A fémfelület lakkbevonattal van ellátva, ami minimálisra csökkenti az elszíneződés vagy elfénytelenedés lehetőségét.
4. A ventilátort nem kell olajozni. A motor állandó kenésű csapágyakkal van ellátva.

HIBAKERESÉSI ÚTMUTATÓ

Ha új mennyezeti ventilátora nem működik megfelelően, akkor annak oka lehet helytelen összeszerelés, felszerelés, illetve elektromos bekötés. Ezeket a felszerelési hibákat néha meghibásodással tévesztik össze. Ha bármilyen hibát észlel, olvassa el ezt a Hibakereső táblázatot. Ha a problémát nem sikerül megoldani, akkor hívjon szakképzett villanyszerelőt. Saját maga ne próbálja semmilyen elektromos javítást végezni.

HIBA	JAVASOLT MEGOLDÁS
1. Ha a ventilátor nem indul el:	<ol style="list-style-type: none"> 1. Ellenőrizze a hálózati fő- és mellékáramköri biztosítékokat illetve megszakítókat. 2. Ellenőrizze a felszerelés során az 3. lépésben elvégzett sorkapocs csatlakozásokat. FIGYELEM: Ügyeljen rá, hogy a hálózati főkapcsoló ki legyen kapcsolva. 3. Ügyeljen rá, hogy az előre/hátra szabályzást végző kapcsoló határozottan vagy felfelé, vagy lefelé helyzetben legyen. A ventilátor nem fog működni, ha a csúszókapcsoló középső állásban van. 4. Ha a ventilátor ezek után sem indul el, hívjon villanyszerelő szakembert. Ne próbálja saját maga megjavítani a belső elektromos csatlakozásokat.
2. Ha a ventilátor túl zajos:	<ol style="list-style-type: none"> 1. Ellenőrizze, hogy a motorház valamennyi csavarja elég szoros legyen (de ne legyenek túl húzva). 2. Ellenőrizze, hogy a ventilátor lapáttartót a motorhoz csatoló csavarok szorosan meg legyenek húzva. 3. Egyes ventilátor motorok érzékenyek a szilárdtestes sebességszabályozókra. NE HASZNÁLJON szilárdtestes sebességszabályozót. 4. A készüléket 24 óráss „bejáratásnak” kell alávetni. Ezt követően az új ventilátorral kapcsolat leg több zaj megszűnik.
3. Ha a ventilátor imbolyog:	<p>Minden lapát le lett mérve, és súlyának megfelelően lett csoportosítva. A természetes fa változó sűrűségű, ami a ventilátor imbolygását okozhatja annak ellenére, hogy minden lapát súlyának megfelelően lett kiválasztva. A következő eljárással az imbolygás nagy részének meg kell szűnnie: Minden lépés elvégzése után ellenőrizze az imbolygást.</p> <ol style="list-style-type: none"> 1. Ellenőrizze, hogy a lapáttartók szilárdan a motorhoz legyenek rögzítve. 2. Ügyeljen arra, hogy a fedőburkolat és a rögzítőlap szilárdan a mennyezeti gerendához legyen rögzítve. 3. Amennyiben továbbra is észlelhető a ventilátorlapát imbolygása, akkor a két szomszédos (egymás melletti) lapát felcserélésével a súlyelosztás megváltozhat, és ezzel valószínűleg egyenletesebbé válik a ventilátor működése.
4. Ha a lámpa nem működik:	<ol style="list-style-type: none"> 1. Ellenőrizze, hogy a kapcsolóházban csatlakoztatva van-e a mox csatlakozó. 2. Ellenőrizze, hogy a villanyégők nincsenek-e kiéégve. 3. Ha a lámpaegység ezek után sem működik, hívjon villanyszerelő szakembert.

Експлоатация

Настройките на скоростта за топли или студени атмосферни условия зависят от различни фактори, напр. големината на стаята, височината на тавана, броят на вентилаторите и т.н. Плъзгачия превключвател регулира посоката: напред или назад.

Топло/надолу - (напред). Вентилаторът се върти на ляво. Създава се въздушен поток, насочен надолу, и охлаждащ ефект – виж изображение А. Така климатичната инсталация може да се пусне на по-висока температура, без да Ви става прекалено топло.

Студено/нагоре - (назад). Вентилаторът се върти на дясно. Въздушен поток с посока нагоре издухва топлия въздух от тавана надолу, както се вижда на изображение Б. Така отоплението може да бъде пуснато на по-ниска температура, без да Ви става прекалено студено.

УКАЗАНИЕ: Изключете вентилатора и го оставете да спре, преди да промените настройката за посоката на въртене чрез подвижния превключвател.

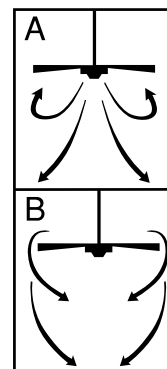

Поддръжка

1. Поради типичните движения на вентилатора някои връзки могат да се разхлабят. Защитните връзки, държачите и закрепването на перките да се проверяват два пъти годишно. Проверете, дали са стабилно закрепени.
2. Почиствайте вентилатора редовно, за да се запази външният му вид дълги години. Не почиствайте с вода. Така може да се повреди двигателя или дървото или може да се стигне евентуално до токов удар.
3. Използвайте само мека четка или невлакнеста кърпа, за да не се надраска повърхността. Плакирането е запечатено с безцветен лак, за да се избегне оцветяване респективно загаряване.
4. Вентилаторът не трябва да се смазва. Двигателят има капсуловани лагери.

ТЪРСЕНЕ НА ПОВРЕДИ - ПРЕГЛЕД

Ако при експлоатацията на новия таванен вентилатор възникнат повреди, те може да са в следствие на неправилен монтаж, инсталация или окабеляване. Понякога тези грешки при инсталацията се смятат за дефекти на таванния вентилатор. Установете повредите, проверете ги с помощта на следния преглед за търсене на повреди. Ако проблемът не може да се отстрани така, тогава се обърнете към квалифициран електротехник и не се опитвайте сами да извършвате тези ремонтни работи.

ПОВРЕДА

1. Ако вентилаторът не работи:
2. Ако вентилаторът издава много силен звук:
3. Ако вентилаторът се люлее:
4. Ако лампата не функционира:

ПРЕПОРЪЧИТЕЛНО ОТСТРАНЯВАНЕ НА ПОВРЕДАТА

1. Проверете предпазителите или автоматиката на предпазителите на главните и второстепенните кръгове.
 2. Проверете връзките в клемното табло, които са извършени в стъпки №3 на инсталацията.
ВНИМАНИЕ: Прекъснете главното електрозахранване.
 3. Проверете дали плъзгачия превключвател за смяна на посоките е точно в една позиция. Ако превключвателят се намира в средата, вентилаторът не функционира.
 4. Ако вентилаторът все още не работи се обърнете към квалифициран електротехник. Не извършвайте сами ремонт на вътрешните електрически връзки.
1. Проверете всички винтове в корпуса на двигателя да са добре затегнати (не прекалено много затегнати).
 2. Проверете винтовете, с които са закрепени държачите на вентилаторните перки към двигателя, дали са затегнати.
 3. Някои двигатели са податливи към сигнали на променливи регулатори на оборотите. НЕ ИЗПОЛЗВАЙТЕ променливи регулатори на оборотите.
 4. Изчакайте "фаза за разработване" от 24 часа. Повечето шумове, предизвикани от нов таванен вентилатор изчезват след това.
- Всички перки се претеглят и се групират по тегло. Естественото дърво има различна плътност, при което може да има люлеене на вентилатора, дори когато всички перки са сортирани по тегло. Следните процедури предотвратяват люлеенето в повечето случаи. Проверявайте люлеенето след всяка стъпка:
1. Проверете всички държачи на перки да са добре закрепени към двигателя.
 2. Проверете покривната и таванната плочки да са добре закрепени за таванната греда.
 3. Ако вентилаторът все още се люлее, теглото може да се преразпредели чрез смяна на две лежащи една до друга перки и да се достигне до безпроблемна експлоатация.
1. Проверете дали Molex-връзката в корпуса на превключвателя е свързана.
 2. Проверете за дефектни електрически крушки.
 3. Ако лампата все още не функционира, се обърнете към оторизиран електротехник.

Exploatare

Reglajul vitezei pt. atmosfere calde sau reci depinde de diferiti factori, ca de exemplu camera, inaltimea tavanulu, numarul de ventilatoare s.a.m.d. Intrerupatorul glisor regleaza directia rotatie: inainte sau inapoi.

Cald/in jos – (inainte). Ventilatorul se rotește spre stanga. Se creaza un vant in jos si are effect racoros – vezi figura A. In acest mod instalatiata de climatizare poate ridica temperatura fara sa va fie prea cald.

Rece/in sus – (inapoi). Ventilatorul se rotește spre dreapta. Vantul care sufla in sus sufla aerul cald de la tavan in jos, ilustrat in figura B. In acest fel incalzirea poate fi la o temperatura mai joasa, fara sa va fie foarte rece.

AVERTISMENT: Opriti ventilatorul de tot inainte de a schimba directia rotatiei.

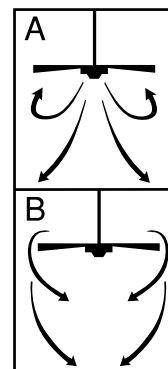

Intretinere

1. Din cauza tipicelor miscati a ventilatorului unele articulatii se pot desface usor. Articulițiile de siguranta, manerele si paletel sa se verifice cel puțin de doua ori pe an. Verificati sa fie stranse stabil.
2. Curatati ventilatorul regulat pt. a pastra aspectul exterior ani de-a randul. Nu curatati cu apa. In caz contrar motorul se poate defecta sau lemnul sau se poate ajunge la eventuala electrocutare.
3. Folosini numai o periuta moale sau o carpa moale pt. a nu zgaria suprafata. Placajul este acoperit cu un strat de lac transparent, pt. a evita schimbarea culori sau incintarea.
4. Ventilatorul nu trebuie uns. Ventilatorul are rulmenti capsulati.

CAUTAREA DEFECTELOR - EXAMINARE

Daca la folosirea noului ventilator de tavan apar eventuale defecte, pot fi consecvente de pe urma montajului, instalari sau conectrea cablurilor incorect. Uneori aceste greseli la instalare sünd considerate defecte a ventilatorului de tavan. Stabiliti defectele, verificatile cu ajutorul examinari urmatoare pt. cautarea defectelor. Daca astfel nu puteti inlatura problema, atunci apelati la un electrician calificat si nu incercati sa-l reparati singuri.

DEFECTE

SUGESTII PT. INLATURAREA DEFECTELOR

- | | |
|---|---|
| 1. Daca ventilatorul nu functioneaza: | <ol style="list-style-type: none"> 1. Verificati sigurantele sau automatul sigurantelor rotatiilor de baza si de gradul al doilea. 2. Verificati legaturile in blocul clemei, care au fost efectuate la pasul № 3 a instalari. ATENTIE: Intrerupeti rețeaua electrica. 3. Verificati daca intrerupatorul glisat este fixat exact intr-o anumita directie. Daca intrerupatorul se afla la mijloc ventilatorul nu functioneaza. 4. Daca ventilatorul tot nu functioneaza apelati la un electrician calificat. Nu face reparatii singuri la legaturile electrice. |
| 2. Daca ventilatorul face zgomot prea mare: | <ol style="list-style-type: none"> 1. Verificati toate suruburile corpului motorului sa fie stranse bine (nu exagerati cu insurubarea). 2. Verificati suruburile cu care sunt prinse manerele paletelor de ventilator daca sunt stranse bine. 3. Unele motoare sunt sensibili la semnalul regulatorului variabil a rotatiilor. NU FOLOSITI regulatori variabili a rotatiilor. 4. Asteptati „faza pt. adaptare” de 24 e ore. Majoritatea zgomotelor cauzate de noul ventilator de tavan vor disparea. |
| 3. Daca ventilatorul se leagana: | <p>Toate paletel se cantaresc si se grupeaze pe greutate. Lemnul natural are diferente de consistenta care poate cauza leganatul ventilatorului chiar daca toate paletel sunt sortate pe greutate. Procedurile urmatoare previn leganatul in cele mai multe cazuri. Verificati leganatul la fiecare pas:</p> <ol style="list-style-type: none"> 1. Verificati ca toate manerele sa fie bine insurubate in motor. 2. Verificati placa de acoperire si tavan sa fie bine stranse in tavanul propriuzis. 3. Daca ventilatorul continua sa se legene, greutatea se poate echilibra schimband doua palete aflate una langa cealalta si asa sa ajungeti la folosirea ventilatorului fara probleme. |
| 4. Daca lampa nu functionaza: | <ol style="list-style-type: none"> 1. Verificati daca legatura-Molex in corpus intrerupatorului este conectata. 2. Verificati daca becurile electrice sunt defecte. 3. Daca lampa tot nu functioneaza, apelati la un electrician autorizat. |

Λειτουργία

Οι ρυθμίσεις ταχύτητας για ζεστό ή κρύο καιρό εξαρτώνται από διάφορους παράγοντες όπως το μέγεθος του δωματίου, το ύψος της οροφής, τον αριθμό των ανεμιστήρων και ούτω καθ' εξής. Ο συρόμενος διακόπτης ελέγχει την κατεύθυνση, εμπρόσθια ή αντίστροφη.

Ζεστός καιρός – (Εμπρόσθια κατεύθυνση) Ο ανεμιστήρας γυρίζει προς την αριστερόστροφη κατεύθυνση. Ένα ρεύμα αέρος προς τα κάτω δημιουργεί την αίσθηση ψύξης όπως φαίνεται στην εικόνα Α. Αυτό σας επιτρέπει να ρυθμίσετε το κλιματιστικό σας σε μια υψηλότερη θερμοκρασία δίχως να μειώσετε την άνεσή σας.

Κρύος καιρός – (Αντίστροφη κατεύθυνση) Ο ανεμιστήρας γυρίζει προς την δεξιόστροφη κατεύθυνση. Ένα ρεύμα αέρος προς τα πάνω μετακινεί τον ζεστό αέρα από την περιοχή της οροφής προς τα κάτω όπως φαίνεται στην εικόνα Β. Αυτό σας επιτρέπει να ρυθμίσετε το κλιματιστικό σας σε μια χαμηλότερη θερμοκρασία δίχως να μειώσετε την άνεσή σας.

ΣΗΜΕΙΩΣΗ: Κλείστε τον ανεμιστήρα και περιμένετε έως ότου σταματήσει για να αλλάξετε τις ρυθμίσεις εμπρόσθιας/αντίστροφης κατεύθυνσης στο συρόμενο διακόπτη.

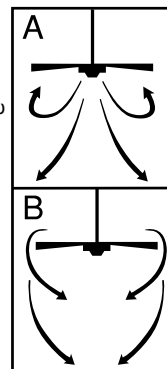

Συντήρηση

1. Λόγω της φυσικής κίνησης του ανεμιστήρα, ορισμένες συνδέσεις μπορεί να χαλαρώσουν. Ελέγχετε τις συνδέσεις στήριξης, τις βάσεις και τις συνδέσεις πτερυγίων δύο φορές το χρόνο. Βεβαιωθείτε ότι είναι στέρεα συνδεδεμένες.
2. Καθαρίζετε τακτικά τον ανεμιστήρα σας για να διατηρήσετε για πολλά χρόνια την καινούργια του εμφάνιση. Μη χρησιμοποιείτε νερό για τον καθαρισμό. Κάτι τέτοιο μπορεί να προξενήσει βλάβη στον κινητήρα ή στο ξύλο ή και, ακόμη, να προκαλέσει ηλεκτροπληξία.
3. Χρησιμοποιείτε μόνο μια μαλακή βούρτσα ή ένα πανί που δεν αφήνει χνούδι για να αποφύγετε να χαράξετε το φινιρίσμα. Η επίστρωση σφραγίζεται με μια λακέ επικάλυψη για την ελαχιστοποίηση του αποχρωματισμού ή του θαμπώματος.
4. Δεν χρειάζεται να λαδώνετε τον ανεμιστήρα σας. Τα έδρανα του κινητήρα έχουν μόνιμη λίπανση.

ΟΔΗΓΟΣ ΕΝΤΟΠΙΣΜΟΥ ΚΑΙ ΕΠΙΛΥΣΗΣ ΠΡΟΒΛΗΜΑΤΩΝ

Εάν αντιμετωπίζετε κάποια δυσκολία στη λειτουργία του νέου σας κινητήρα, αυτό μπορεί να οφείλεται σε κάποια λανθασμένη συναρμολόγηση, εγκατάσταση ή καλωδίωση. Σε ορισμένες περιπτώσεις, αυτά τα λάθη εγκατάστασης μπορεί να εκληφθούν ως ελαττώματα. Εάν αντιμετωπίσετε κάποια σφάλματα, παρακαλούμε ελέγξτε αυτόν τον Πίνακα εντοπισμού και επίλυσης προβλημάτων. Εάν δεν μπορείτε να λύσετε κάποιο πρόβλημα, παρακαλούμε συμβουλευτείτε τον εξουσιοδοτημένο ηλεκτρολόγο σας και μην προσπαθήσετε να κάνετε μόνοι σας οποιοδήποτε επισκευές.

ΠΡΟΒΛΗΜΑ

ΠΡΟΤΕΙΝΟΜΕΝΗ ΛΥΣΗ

1. Εάν ο ανεμιστήρας δεν ξεκινά:
 1. Ελέγξτε τις ασφάλειες του κεντρικού και του κλάδου κυκλώματος ή του ασφαλειοδιακόπτη.
 2. Ελέγξτε τις συνδέσεις του συγκροτήματος τερματικών όπως έγιναν στο βήμα 3 της εγκατάστασης.
ΠΡΟΣΟΧΗ: Βεβαιωθείτε ότι η κεντρική παροχή είναι κλειστή.
 3. Βεβαιωθείτε ότι ο διακόπτης εμπρόσθιας/αντίστροφης κίνησης είναι σταθερά στην επάνω ή κάτω θέση. Ο ανεμιστήρας δεν θα λειτουργήσει αν ο διακόπτης είναι στη μέση.
 4. Εάν ο ανεμιστήρας δεν ξεκινήσει και πάλι, επικοινωνήστε με έναν ειδικευμένο ηλεκτρολόγο. Μην προσπαθήσετε να επιλύσετε μόνοι σας εσωτερικές ηλεκτρικές συνδέσεις.
2. Εάν ο ανεμιστήρας κάνει θόρυβο:
 1. Ελέγξτε για να είστε σίγουροι ότι όλες οι βίδες στο περίβλημα του κινητήρα είναι εφαρμοστές (όχι υπερβολικά σφιχτές).
 2. Ελέγξτε για να είστε σίγουροι ότι όλες οι βίδες που συνδέουν το τμήμα συγκράτησης των πτερυγίων του ανεμιστήρα στον κινητήρα είναι σφιχτές.
 3. Ορισμένοι κινητήρες ανεμιστήρων είναι ευαίσθητοι στα σήματα από τους ελέγχους μεταβαλλόμενης ταχύτητας Στερεάς Κατάστασης. ΜΗ ΧΡΗΣΙΜΟΠΟΙΕΙΤΕ έλεγχο μεταβαλλόμενης ταχύτητας Στερεάς Κατάστασης.
 4. Επιτρέψτε μια περίοδο στρωσίματος 24 ωρών. Οι περισσότεροι θόρυβοι που σχετίζονται με καινούργιο ανεμιστήρα θα εξαλειφθούν μετά από αυτήν την περίοδο.
3. Εάν ο ανεμιστήρας ταλαντεύεται:

Όλα τα πτερύγια είναι ζυγισμένα και κατατάσσονται σύμφωνα με το βάρος τους. Τα φυσικά ξύλα διαφέρουν σε πυκνότητα, κάτι που μπορεί να προκαλέσει την ταλάντευση του ανεμιστήρα έστω και αν όλα τα πτερύγια είναι συνδυασμένα ανάλογα με το βάρος τους. Οι ακόλουθες διαδικασίες θα πρέπει να εξουδετερώσουν το μεγαλύτερο μέρος της ταλάντευσης. Ελέγξτε για ταλάντευση μετά από κάθε βήμα.

 1. Ελέγξτε ότι όλα τα τμήματα συγκράτησης των πτερυγίων είναι σφιχτά ασφαλισμένα στον κινητήρα.
 2. Βεβαιωθείτε ότι ο θόλος και η βάση στήριξης είναι σφιχτά ασφαλισμένες στο δοκάρι της οροφής.
 3. Εάν η ταλάντευση των πτερυγίων είναι ακόμη εμφανής, η ανταλλαγή δύο γειτονικών (δίπλα-δίπλα) πτερυγίων μπορεί να ανακατανέμει σωστά το βάρος και πιθανώς να επιφέρει μια πιο ομαλή λειτουργία.
4. Εάν το φως δεν ανάβει:
 1. Ελέγξτε για να δείτε αν ο σύνδεσμος molex στο περίβλημα του διακόπτη είναι συνδεδεμένος.
 2. Ελέγξτε για ελαττωματικές λάμπες του φωτιστικού.
 3. Εάν το φωτιστικό δεν λειτουργεί ακόμη, επικοινωνήστε με έναν ειδικευμένο ηλεκτρολόγο για να σας βοηθήσει.

İşleyiş

Sıcak ya da soğuk hava için odanın büyüklüğü, tavanın yüksekliği, pervane sayısı ve benzerleri gibi durumlar göz önüne alınarak pervane hızı ayarlanır. Sürgülü düğme pervane yönünü ileri ya da geri kontrol eder.

Sıcak hava/aşağı doğru – (İleri) Pervane saat yönünde döner. Aşağı doğru üflenen hava şekil A'da görüldüğü üzere soğuk hava akımı oluşturur. Bu sizin rahatınız bozulmadan klimanızı daha yüksek bir dereceye ayarlamanıza izin verir.

Soğuk hava/yukarı pozisyon – (Ters) Pervane saat yönünde dönmektedir. Yukarı doğru üflenen hava Şekil B'de görüldüğü üzere tavandaki sıcak havayı dağıtır. Bu sizin rahatınız bozulmadan ısıtma ünitenizi daha düşük bir ısıya getirmenize izin verir.

NOT: İleri/ters sürgülü düğmesinin pozisyonunu değiştirmeden önce pervaneyi kapatıp tamamen durmasını bekleyiniz.

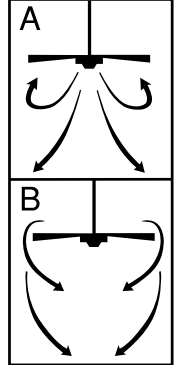

Bakım

1. Pervanenin doğal hareketinden ötürü bazı bağlantılar gevşeyebilir. Destek bağlantılarını, bağlantı kollarını ve kanat eklentilerini yılda iki kere kontrol ediniz. Güvenli olduklarından emin olunuz.
2. Yeni görüntüsünü koruyabilmesi için pervaneni dönem dönem temizleyiniz. Temizleme esnasında su kullanmayınız. Bu motora ya da ahşaba zarar verebilir ya da elektrik çarpmasına neden olabilir.
3. Cilayı bozmamak için sadece yumuşak bir fırça ya da keten tiftiği içermeyen bir bez kullanınız. Kaplama renk azalmasını ya da karmayı en aza indirmek için verniklenmiştir.
4. Pervaneni yağlamanıza gerek yoktur. Motorun bilyeleri sürekli olarak yağlıdır.

PROBLEM ANINDA KULLANILACAK KILAVUZ

Yeni tavan pervaneni çalıştırmakta güçlük yaşıyorsanız bunun sebebi yanlış bir bağlantı, kurulum ya da kablolandırma olabilir. Bu tip durumlarda kurma yanlışlıkları pervanenin defosu olarak algılanabilir. Herhangi bir zorluk yaşarsanız, lütfen bu Problem Giderme Listesine bakınız. Eğer problemi giderelemiyorsanız yetkili elektrik teknisyeninizle bağlantıya geçiniz ve kendiniz herhangi bir tamirat yapmayınız.

PROBLEM

1. Pervane çalışmaya başlamıyorsa:

ÖNERİLENLER

1. Ana ve yan devre sigortalarını ya da devre şalterini kontrol ediniz.
2. Terminal blok bağlantılarını pervanenin kurulumu aşamasındaki 3. adımda olduğu şekilde kontrol ediniz. DİKKAT: Ana elektriğin açık olmadığına emin olunuz.
3. İleri/ters düğmesinin tam olarak yukarı ya da aşağıda olduğundan emin olunuz. Düğme ortadaysa pervane çalışmayacaktır.
4. Pervane hala çalışmıyorsa iyi bir elektrik teknisyeni arayınız. İç elektrik bağlantılarını kendiniz kontrol etmeyiniz.

2. Pervane ses yapıyorsa:

1. Motordaki tüm vidaların gerektiği kadar sıkıldığından emin olunuz (çok sıkı olmamalıdır).
2. Pervane kanat tutucularını motora bağlayan vidaların yeteri kadar sıkı olduğundan emin olunuz.
3. Bazı pervane motorları tranzistörlü hız kontrolü sinyallerine karşı hassastır. Transistörlü hız kontrolü KULLANMAYINIZ.
4. 24 saatlik "alışma" döneminin geçmesini bekleyiniz. Yeni pervaneden çıkan sesler genellikle bu süre sonunda biter.

3. Pervane sallanıyorsa:

Tüm kanatlar tartılmıştır ve ağırlıklarına göre gruplandırılmışlardır. Doğal ahşaplar yoğunluk bakımından birbirlerinden farklıdır, bu yüzden tüm kanatlar aynı ağırlıkta olsalar da kanatlar yalpalayabilir. Aşağıdaki prosedürler bu yalpalanmayı büyük ölçüde giderebilir. Her adımdan sonra yalpalanmanın ne durumda olduğunu kontrol ediniz.

1. Tüm kanat tutucularının motora sıkıca bağlanıp bağlanmadıklarını kontrol ediniz.
2. Kapak ve kelepçenin sağlamca tavana bağlanıp bağlanmadığını kontrol ediniz.
3. Eğer kanatlar hala yalpalıyorsa, yan yana olan iki kanadın yerlerini değiştirmek ağırlığı yeniden düzenleyebilir ve muhtemelen daha kolay bir çözüm yolu olacaktır.

4. Işık çalışmıyorsa:

1. Düğme gövdesindeki moleks bağlantısının bağlı olup olmadığını kontrol ediniz.
2. Bozuk ampul var mı yok mu kontrol ediniz.
3. Işık takımı hala çalışmıyorsa yardım için iyi bir elektrik teknisyenine başvurunuz.

GB Meaning of crossed-out wheeled dustbin:

Do not dispose of electrical appliances as unsorted municipal waste, use separate collection facilities.

Contact your local government for information regarding the collection systems available.

If electrical appliances are disposed of in landfills or dumps, hazardous substances can leak into the groundwater and get into the food chain, damaging your health and well-being.

When replacing old appliances with new ones, the retailer is legally obligated to take back your old appliance for disposal at least free of charge.

D Bedeutung des durchgestrichenen Müllbehälters auf Rollen:

Geben Sie elektrische Geräte nicht in den Hausmüll (Restmüll), sondern achten Sie auf umweltgerechte Entsorgung.

Falls Sie sich hierzu nicht sicher sind, erkundigen Sie sich bei Ihrer örtlichen Behörde nach den sachgerechten Entsorgungsmöglichkeiten.

Elektrische Geräte, die auf einer Müllhalde geworfen werden, können Gefahrstoffe in das Grundwasser abgeben, die in die Nahrungskette gelangen und dadurch gesundheitsschädlich sind.

Beim Neukauf von Haushaltsgeräten ist der Einzelhandel zur kostenlosen Rücknahme und umweltfreundlichen Entsorgung der alten Geräte verpflichtet.

F Signification de l'icône « Poubelle à roulettes barrée »

Ne pas jeter les appareils électriques avec les déchets municipaux non-triés ; utiliser les installations de ramassage séparées.

Contactez votre mairie pour obtenir des informations relatives aux systèmes de ramassage disponibles.

Si les appareils électriques sont jetés dans des décharges sauvages ou publiques, des substances dangereuses peuvent pénétrer dans la nappe phréatique ainsi que dans la chaîne alimentaire, et nuire à votre santé et votre bien-être.

Lorsqu'il remplace d'anciens appareils électriques par des nouveaux, le détaillant est légalement tenu de reprendre votre ancien appareil électrique gratuitement afin de le mettre au rebut.

I Significato del bidone sbarrato:

Non smaltire gli elettrodomestici tra i rifiuti municipali generici, ma utilizzare le campane della raccolta differenziata.

Rivolgersi all'ente locale preposto per informazioni sul sistema di raccolta differenziata.

Elettrodomestici smaltiti presso discariche pubbliche possono perdere sostanze pericolose che, se assorbite dal terreno e dalle falde acquifere possono finire nella catena alimentare, con conseguenze dannose per la salute.

Quando si sostituisce un elettrodomestico, il punto d'acquisto è tenuto per legge a ritirare gratuitamente l'elettrodomestico vecchio per lo smaltimento.

NL Afgedankte elektrische apparatuur:

Afgedankte elektrische apparatuur moet apart ingezameld en verwerkt worden.

Winkeliers, gemeenten en reparatiebedrijven zijn samen verantwoordelijk voor de inzameling van al dit zogeheten wit- en bruingoed.

Als elektrische apparatuur op de vuilnisbelt of andere stortplaatsen wordt afgevoerd, kunnen gevaarlijke stoffen via het grondwater in de voedselketen terecht komen, wat schadelijk voor de gezondheid kan zijn.

De producenten en importeurs zijn verantwoordelijk voor de verdere terugname en verwerking van de ingezamelde apparaten.

E Significado del contenedor de basura con ruedas tachado:

No deseche los aparatos eléctricos como basura municipal no clasificada, utilice dispositivos de recolección específicos.

Póngase en contacto con el gobierno local para obtener información sobre los sistemas de recolección disponibles.

Al desechar los aparatos eléctricos en rellenos sanitarios o vertederos, las sustancias peligrosas que contienen se pueden filtrar a las aguas subterráneas e introducirse en la cadena alimentaria, lo que resulta perjudicial para su salud y bienestar.

Al reemplazar los aparatos eléctricos viejos, el vendedor tiene la obligación legal de recuperar el aparato reemplazado y desecharlo gratuitamente.

P 3. Se o kit de iluminação continuar sem funcionar, contacte um electricista qualificado para efectuar a assistência.

Importância da eliminação do caixote com rodas

Não deite aparelhos eléctricos no lixo comum, utilize os ecopontos.

Contacte a câmara municipal para obter informações relativas aos sistemas de recolha disponíveis. Se os aparelhos eléctricos forem colocados em aterros ou lixeiras, pode haver fuga de substâncias perigosas para os lençóis de água subterrâneos e a sua entrada na cadeia alimentar, provocando danos na sua saúde e bem-estar.

Quando substituir os electrodomésticos velhos por novos, o retalhista poderá eventualmente recolher o seu velho electrodoméstico.

N Betydningen av utkrysset søppelkasse på hjul:

Ikke kast elektrisk utstyr som usortert avfall, men benytt eget retursystem.

Ta kontakt med lokale myndigheter for informasjon om hvordan retursystemet er.

Hvis elektrisk utstyr kastes på en landfylling eller annen avfallsplass, kan farlige stoffer lekke ut i grunnvannet og tas opp i næringskjeden, og gjøre skade på helse og velvære.

Ved utskifting av utstyr, er forhandleren juridisk forpliktet til å ta det gamle utstyret gratis i retur, slik at avfallet tas hånd om.

S Betydelsen av överstruken soptunna på hjul.

Kasta inte bort elektriska apparater som osorterat kommunalt avfall utan använd särskilda uppsamlingsställen.

Kontakta din lokala myndighet för information om tillgängliga uppsamlingsställen.

Om elektriska apparater kastas på soptipp eller avstjälningsplats kan farliga ämnen läcka ut i grundvattnet och därifrån komma in i näringskedjan och skada din hälsa och välmående.

Vid byte från gamla apparater till nya har försäljaren enligt lag skyldighet att ta tillbaka din gamla apparat för kostnadsfri kassering.

FIN Rastilla merkityn roskasäiliön merkitys:

Sähkölaitteita ei saa hävittää lajittelemattoman yhdyskuntajätteen mukana, vaan ne on toimitettava niille tarkoitettuun keräyspisteeseen.

Käytettävissä olevia keräysjärjestelmiä koskevia tietoja saa ottamalla yhteyden paikallisiin viranomaisiin.

Jos sähkölaitteita hävitetään kaatopaikoille, niistä voi valua vaarallisia aineita pohjaveteen ja nämä aineet voivat päätyä ravintoketjuun ja vaarantaa oman terveytesi ja hyvinvointisi.

Kun vaihdat vanhan laitteen uuteen, myyjä on velvollinen ottamaan vanhan laitteen takaisin vähintään veloitusetta hävittämistä varten.

DK Betydning af overstreget affaldsspand på hjul:

Man må ikke smide ud elektriske apparater i en almindelig, usorteret kommunal affaldsbeholder, brug særlige affaldspladser med affaldssortering.

Kontakt din kommune for yderligere anvisning vedrørende den nærmeste kommunale affaldsplads.

Hvis elektriske apparater bortskaffes i uegnede affaldsdepoter eller lossepladser, farlige stoffer kan lække til grundvandet og fødekæde, med skade for sundhed og velvære til følge.

Når der udskiftes gamle apparater med nye, er forhandleren juridisk forpligtet til at modtage uden beregning de gamle apparater med henblik på bortskaffelse.

PL Znaczenie przekreślonego kosza na śmieci na kółkach:

Nie pozbywaj się urządzeń elektrycznych w miejscach przeznaczonych na niesortowane miejskie odpady, użyj osobnych składowisk odpadów.

Skontaktuj się z lokalnymi władzami, aby się dowiedzieć, jakie są możliwości pozbycia się takich odpadów.

Gdy urządzenia elektryczne wyrzucane są na składowiska lub wysypiska śmieci, niebezpieczne substancje mogą przeciec do wody gruntowej i dostać się do łańcucha pokarmowego, wyrządzając szkodę Twojemu zdrowiu i samopoczuciu.

Gdy wymieniasz stare urządzenie elektryczne na nowe, sprzedawca jest zobowiązany prawem, aby przyjął Twoje stare urządzenie do usunięcia przynajmniej bez opłaty.

RUS Значение символа «перечеркнутый контейнер для мусора на колесах»:

Запрещается выбрасывать электроприборы вместе с не рассортированным бытовым мусором. Следует использовать специально предназначенные места сбора мусора.

Информацию об имеющихся системах по сбору мусора можно получить у местных властей.

Выброс электрических приборов на участки закапывания мусора или на свалку может привести к вытеканию опасных веществ в подпочвенные воды и попаданию их в пищевую цепь, что представляет опасность для здоровья и благополучия населения.

Согласно законодательству, при замене старых приборов на новые продавец обязан, как минимум, забрать ваше старое оборудование бесплатно.

- UA Значення зображення перекресленого ящика для сміття на колесах:**
Не викидайте електричні прилади як несортовані муніципальні відходи, користуйтеся відведеними для цього засобами збору. Для отримання інформації щодо наявності систем збору зверніться до місцевих органів врядування. При викиданні електроприладів до смітників або куп сміття шкідливі речовини можуть потрапити до ґрунтових вод та потім до ланцюжків живлення, що може нанести шкоду здоров'ю та благополуччю. При заміні старих приладів на нові продавець юридично зобов'язаний прийняти ваш старий прилад для утилізації, якнайменш безкоштовно.
- EST Mahakriipsutatud prügikonteineri sümboli tähendus:**
Elektriseadmeid ei tohi kasutamise lõppedes visata sorteerimata olmeprügi hulka vaid selleks tuleb kasutada vastavaid kogumispunkte. Olemasolevate kogumispunktide kohta küsige informatsiooni kohalikust omavalitsusest. Kasutusel kõrvaldatud elektriseadmete sattumisel tavapärasesse prügilatesse võib nendest lekkida ohtlikke jäätmeid pinnavette ja sealt teie toidulauale, kahjustades teie tervist ning heaolu. Vanade seadmete uute vastu vahetamisel on edasimüüja seaduse järgi kohustatud ilma lisatasuta vana seadet vastu võtma ning ümbertöötlemisele suunama.
- LV Izsvītrotās atkritumu kastēs nozīme:**
Neizmetiet elektriskās ierīces kā nešķīrotos pašvaldības atkritumus, izmantojiet atsevišķas ievākšanas iestādes. Sazinieties ar jūsu vietējo pašvaldību, lai iegūtu informāciju attiecībā uz pieejamām savākšanas sistēmām. Ja elektriskās ierīces tiek izmetas pildizgāztuvēs vai atkritumu izgāztuvēs, bīstamas vielas var noplūst gruntsūdeņos un nokļūt barības ķēdē, bojājot jūsu veselību un labsajūtu. Nomainot vecas ierīces pret jaunām, maiņas veicējam ir likumīgs pienākums aizvest jūsu veco ierīci galējai uztīzīcijai vismaz bez maksas.
- LT Perbrauktos šiukšlių dėžės su ratukais reikšmė:**
neišmeskite elektros prietaisų kaip nerūšiuotų buitinių šiukšlių, meskite į atskirus surinkimo konteinerius. Susisiekite su vietine valdžia dėl informacijos apie prieinamas surinkimo sistemas. Jei elektros prietaisai išmetami į įprastus sąvartynus, pavojingos medžiagos gali prasiskverbti į gruntinius vandenį ir patekti į maisto grandinę, pakenkdamį Jūsų sveikatai ir gerovei. Keičiant senus prietaisus naujais, pardavėjas yra teisiškai įpareigotas paimti Jūsų seną prietaisą, kurį išmes nemokamai.
- SK Význam přeškrtnutéj nádoby na odpady:**
Nevyhazujte elektrické spotřebiče do netříděného městského odpadu, odneste ich na příslušné zberné miesto. Ak potrebujete informácie o dostupných zberných systémoch, kontaktujte miestnu správu. V prípade vyhodenia elektrických spotrebičov na skládku môže dôjsť k úniku nebezpečných látok do podzemnej vody. Zároveň sa môžu dostať do potravného reťazca a poškodiť vám zdravie a narušiť blahobyt. Pri výmene starého spotrebiča za nový je predajca povinný vziať starý spotrebič späť a dať ho zlikvidovať minimálne bez poplatku.
- CZ Význam škrtnutého symbolu nádoby na odpady na kolečkách:**
Elektrické spotřebiče nelikvidujte jako netříděný domovní odpad, využijte služeb sběren tříděných odpadů. Informace o systémech sběru odpadů si vyžádejte od místní správy. Pokud zařízení likvidujete na skládce, mohou se do zemních vod dostat nebezpečné látky, proniknout do potravního řetězce a poškodit vaše zdraví. Při výměně starých spotřebičů za nové je od vás prodejce ze zákona povinen zdarma převzít starý spotřebič k likvidaci.
- SLO Pomen prečrtane posode za smeti na kolesih:**
ne odstranjajte električnih naprav kot nerazvrščen komunalni odpad, uporabljajte zbirna mesta za ločene odpadke. Glede sistema zbiranja odpadkov, ki je na voljo, se za podrobnejše informacije obrnite na lokalne oblasti. Če električne naprave odstranjujete na neurejena smetišča ali odlagališča, lahko nevarne snovi iztekaajo v podtalnico ter tako pridejo v prehransko verigo in škodujejo tudi vašemu zdravju ter dobremu počutju. Ko zamenjate stare naprave z novimi, je vaš trgovec zakonsko zavezan, da brezplačno prevzame vašo staro opremo in jo odstrani med odpadke.
- HR Značenje prekrizane kante za otpatke:**
Nemojte odlagati električne uređaje kao nerazvrstani gradski otpad, koristite zasebna skupljališta. Obratite se lokalnoj upravi za obavijesti o dostupnim sustavima sakupljanja. Ako se električni uređaji odlažu na odlagališta ili deponije, opasne tvari mogu procuriti u podzemne vode i dospjeti u hranidbeni lanac, te tako štetiti vašem zdravlju. Kada stare uređaje zamjenjujete novima, trgovac je zakonski obavezan preuzeti vaš stari uređaj, u najmanju ruku besplatno, za odlaganje.
- H Az áthúzott kerekes hulladékgyűjtő edény szimbólum jelentése:**
Az elektromos készülékeket tilos válogatás nélkülű háztartási hulladékként kidobni; alkalmazzon külön gyűjtőhelyeket. A rendelkezésre álló gyűjtőrendszerrel kapcsolatosan érdeklődjön a helyi önkormányzatnál. Elektromos készülékek közösségi hulladéklerakó helyeken történő elhelyezésekor veszélyes anyagok kerülhetnek a talajvízbe, onnan pedig a táplálékláncba, ami egészségi károsodásokhoz vezethet. A régi készülékek újjal történő kicserélésakor a kereskedő jogilag köteles megsemmisítési célból ingyenesen visszavenni a régi készüléket.
- BG Значението на боядисаният контейнер за отпадъци:**
Не изхвърляйте електрически уреди при домашните отпадъци, използвайте сборните пунктове във Вашата община. Попитайте общинската управа за местонахождението на сборните пунктове. Ако електрически уреди се изхвърлят неконтролируемо, при лошо време опасни вещества могат да попаднат в подпочвените води и така и в хранителната верига, или флората и фауната могат да бъдат отровени за години. Ако искате да замените уреда с нов, продавачът е задължен по закон, поне да приеме стария уред за безплатно извозване за отпадъци.
- RO Semnificatiile culorilor containerelor de deseuri:**
Nu aruncati articole electrice in deseurile domestice, folositi punctele de reciclare din raionul d-voastra. Intrebati administratia raionului unde se afla aceste puncte de reciclare. Daca articolele electrice sunt aruncate incontrolat, pt timp rau substante periculoase se pot scurge in apa si in lantul de alimentatie, sau fauna si flora se pot otravi ani de-a randul. Daca doriti sa schimbati articolul cu unul nou, vanzatorul este constrans de lege sa primeasca articolul vechi pt. transportarea gratuita a deseurilor.
- GR Σημασία του διαγραμμένου σκουπιδοτενεκέ σε ρόδες:**
Μην διαθέτετε τις ηλεκτρικές συσκευές σε μη επιλεγμένα κοινωτικά σκουπίδια, χρησιμοποιείτε ειδικούς χώρους συλλογής. Επικοινωνήστε με τις τοπικές σας αρχές για πληροφορίες σχετικά με τα διαθέσιμα συστήματα συλλογής. Εάν ηλεκτρικές συσκευές διατίθενται σε επιχωματώσεις ή σκουπιδότοπους, μπορεί να διαρρεύσουν επικίνδυνες ουσίες στο υπεδafικό νερό και να εισέλθουν στην αλυσίδα των τροφών, προκαλώντας κίνδυνο για την υγεία σας και την ευημερία σας. Όταν αντικαθιστάτε παλαιές συσκευές με νέες, ο πωλητής λιανικής αγοράς είναι νομικά υποχρεωμένος να παραλάβει την παλιά σας συσκευή προς διάθεση τουλάχιστον δωρεάν.
- TR Daire içindeki üzeri çizili çöp kutusunun anlamı:**
Elektrikli cihazları sınıflandırılmamış belediye çöpleri ile aynı yere atmayın, farklı toplama tesisleri kullanın. Bölgenizde kullanılan toplama sistemleri hakkında bilgi almak için yerel yönetime başvurun. Eğer elektrikli cihazlar toprak doldurma bölgelerine ya da çöplüklere atılıyorsa zararlı maddeler yeraltı sularına ve yiyecek zincirine karışarak sağlığınıza zarar verebilir. Eski elektrikli cihazlarınızı yenileriyle değiştirirken satıcınız yasal olarak, en azından, eski cihazınızı atmak üzere sizden ücret talep etmeden almakla yükümlüdür.



Westinghouse Lighting
Krefelder Strasse 562
D-41066 Mönchengladbach / Germany

 WESTINGHOUSE, and INNOVATION YOU CAN BE SURE OF are trademarks of Westinghouse Electric Corporation. Used under license by Westinghouse Lighting. All rights reserved. Made in China



Conforms to EN 60335-1&2

Conforms to EN 60598-1

GS-26-Stoneford-WH18